



**10610**

# Universal Van Racking



Try **Monster** - Buy **Monster** - Be **Monster**



English

# Specification

## Product Description

Open up those doors to a tidy, organised van where you're able to find everything you need quickly and easily. There'll be no turning the place upside down or losing tools again with this fantastic ply shelving unit.

Finally, you can reclaim floor space and show your van and tools how much you care about them. So organise your van! Providing oodles of storage for tools, accessories and more, straighten up and save time now.

We at Monster Group UK understand this is a new and exciting purchase, and although it is tempting to get stuck in please carefully read these instructions before you start using the machine.

**Please refer to and read Safety Advice, Safe Working Practice to ensure prevention of injury or damage to the device before starting.**

## Product Specifics

Dimensions:	120cm H x 102cm W x 30cm D
Material:	Birch Plywood
Shelves:	3
Top Shelf:	3 Sections
Middle Shelf:	3 Sections
Bottom Shelf:	3 Removable Drawers

## Monster Guarantee

If you wish to return a product in perfect working order, we provide a 30 day returns policy as long as the item is unopened and in a resalable condition.

A 12 month warranty applies to all of our electrical products; we will cover the cost of labour and parts. Our policy is to try and repair the item before arranging an exchange or refund.

If for any reason a part is missing please get in touch with us within 7 days on receipt of your order. You can contact our friendly and helpful Customer Support Team via email or call. For full terms and conditions contact our Support Department via the details on the Contact Us page.

Monster Group UK Limited's liability will be limited to the commercial value of the product only.

# Safety Advice



## Safe Working Practice

**Please read through the safe working practice to ensure prevention of injury or damage to the device.**

We strongly recommend hiring a qualified professional to construct this racking.

Follow the instructions provided whilst constructing this product. Ensure you have fully understood the instructions and safety advice before proceeding with the assembly.

Do not exceed the load bearing capacity of the racking. This could result in the racking toppling and causing damage to property and/or injury to persons.

Ensure all bolts, screws, etc., are secure and tight.

Keep your construction area clear of children, pets/animals and untrained persons. Keep the area clear from clutter also.

Do not use this product other than for its intended purposes. Do not alter or modify the product in any way.

Regularly inspect the product for damage and signs of wear. Tighten any components that appear to be loose.

# Product Features

- 1) Top Shelf
- 2) Middle Shelf
- 3) Compartments
- 4) Removable Drawers
- 5) Side Panels



# Parts List

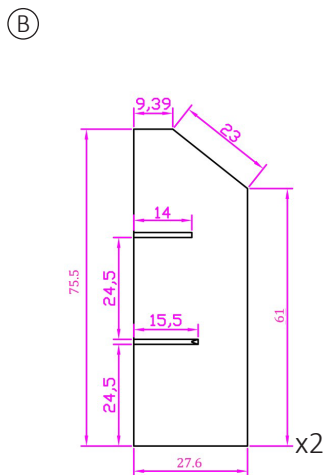
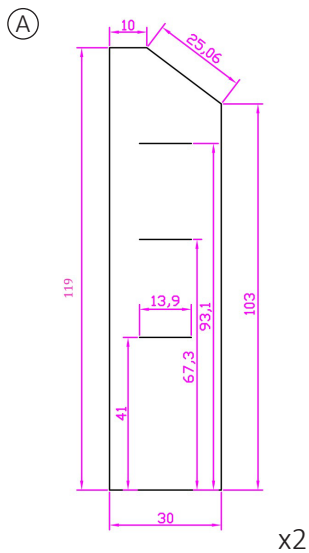

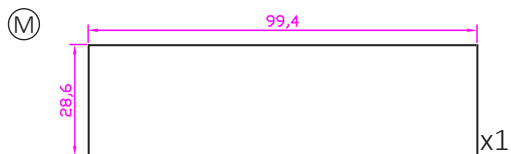
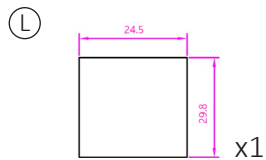
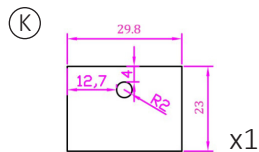
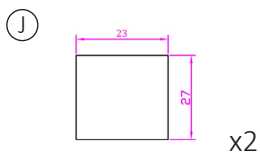
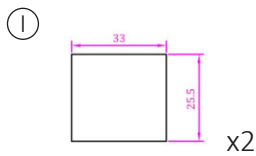
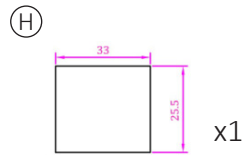
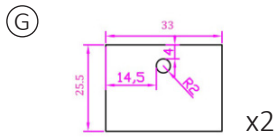
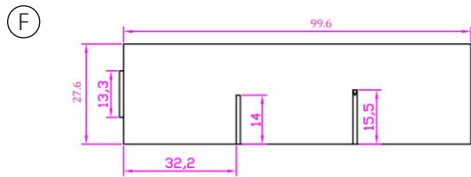
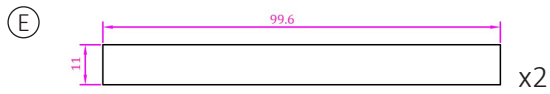
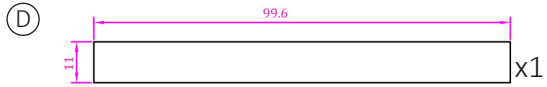
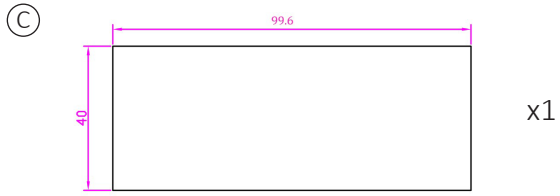

# User Guide

## Assembly Instructions

NOTE: There are 3 x F: two of which have grooves (1F and 2F). The other does not have grooves (3F).

There are 2 x extra triangular supports for the front of the racking. These can be attached at your own judgement.

The grooves/slot holes may need cleaning out a little before you start.

### Step 1:

Start by assembling the drawers. Use the images below for your references.

**Drawer G** is made up of parts I (x 2) + K + Base Panel  
**Drawer H** is made up of parts J (x 2) + L + Base Panel

①



②



③



④



### Step 2:

Turn 1F and 2F, so the grooves face upwards. Steady them by slotting in both of the pieces B. This may require a gentle tap with a rubber mallet.

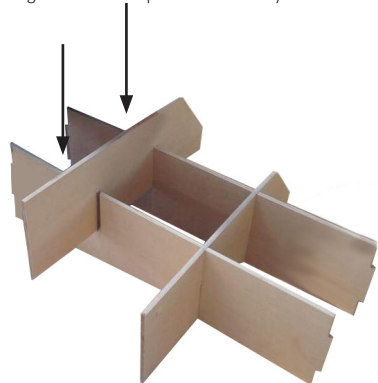
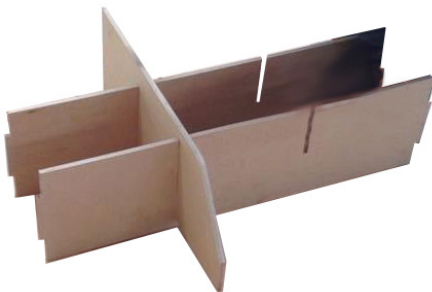

**Step 3:**

To the ends of F, attach one of A. Ensure you line up the slots on A with the shelves. F needs to be attached to the upper 2 slots. The top slant of A should be the same as parts B.

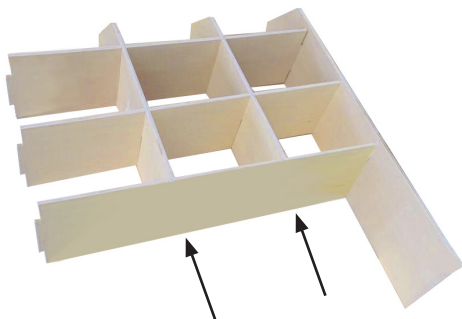
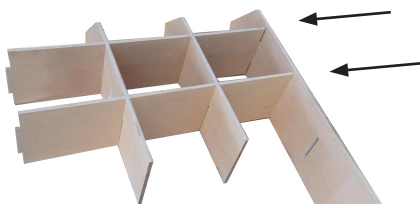

**Step 4:**

Using 3F (no grooves), slot the end into the lower hole on A. Using 4 screws, attach this into the bottom ends of B.

**Step 5:**

Attach the second side panel A.

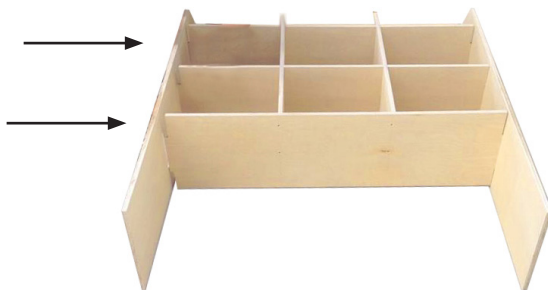

**Step 6:**

Screw part D to the top of the shelving.

**Step 7:**

Slide in the 3 pre-made removable drawers. The order of the drawers from left to right, G, H, G. Drawers G are determined left and right based on the outside lip. The inner side of the drawer will sit flush.

**Step 8:**

Screw the parts E to the front of the upper 2 shelves. Line the bottom of the parts to the bottom of the shelf.



**Step 9:**

Towards the back of the racking, screw part M, lining the base to the bottom of the top shelf.

**Step 10:**

Screw part C onto the back of the shelving, lining the base to the bottom of the drawer shelf.



Triangular Support

**Step 11:**

Your racking is now complete. Please add the triangular supports to the front of the racking under the drawers if you wish.

# Troubleshooting

## Resolution Guide

**Please read through the guide below if you have any issues or faults with your product. The information covers and resolves the majority of frequently asked questions.**

**Q: There are parts missing from my order.**

**A:** If there appears to be any part missing from your package, contact our Customer Support team within 7 days of receipt. These contact details can be found on the 'Contact Us' page.

**Q: Can I paint my Van Rack?**

**A:** Yes, you can. However, the plywood isn't pre-primed. Ensure you apply a primer before you begin painting. The primer will prevent the paint from being affected by the colour of the boards and give a nice finish, too.

**Q: What sort of tools do I need to assemble the Van Rack?**

**A:** The only tool required to assemble this Van Rack is a screwdriver. All components are pre-drilled, and fixings provided. If you're having trouble connecting pieces and fittings, you may want to use a rubber mallet to gently tap the pieces into place.

**For all other issues, please contact our friendly and helpful Customer Support Team via the details on the 'Contact Us' page of this manual.**



Français

# Spécification

## Description du Produit

Ouvrez ces portes à une camionnette organisée et bien rangée où vous pouvez trouver tout ce dont vous avez besoin rapidement et facilement. Vous n'aurez pas à tout renverser ou à perdre des outils avec une fantastique unité de rayonnage à plis. Enfin, vous pouvez récupérer le sol et monter à votre camionnette combien vous vous en souciez. Organisez votre camionnette! Les étagères sont des tiroirs de ce système de rayonnage et fournissent des espace de stockage larges pour les outils et accessoires.

Chez Monster Group UK, nous comprenons qu'il s'agit d'un achat nouveau et passionnant, et bien qu'il soit tentant de l'utiliser tout de suite, veuillez lire attentivement ces instructions avant de commencer à utiliser la machine.

**Consultez la section Conseils de sécurité - Pratiques de travail sécuritaires pour empêcher toute blessure ou dommage à le produit avant de commencer.**

## Spécificités du produit

Dimensions:	120cm H x 102cm L x 30cm P
Matériel:	Contreplaqué de bouleau
Étagères:	3
Étagère haute:	3 sections
Étagère de milieu:	3 sections
Étagère basse:	3 tiroirs (amovible)

## Garantie Monster

Si vous souhaitez renvoyer un produit en parfait état de marche, nous proposons 14 jours de la politique de retour autant que l'article n'a pas été ouvert et dans un état de revente.

Une garantie de 12 mois s'applique pour tous nos produits électriques; nous allons couvrir le coût du travail et des pièces. Notre politique est d'essayer de fixer l'article avant d'organiser un échange ou un remboursement.

Si pour une raison quelconque une pièce est manquante prenez contact avec nous dans les 7 jours après la réception de votre commande. Vous pouvez appeler ou envoyer un email à notre amicale et serviable équipe de support à la clientèle. Pour toutes les termes et conditions contactez notre Département de Soutien via les détails sur la page Contactez-nous.

La responsabilité de Monster Group (UK) Limited sera limitée à la valeur commerciale du produit uniquement.

# Conseils de sécurité

## Pratiques de travail sécuritaires

**Veillez lire attentivement les consignes de sécurité pour éviter les blessures ou les dommages au produit.**

Assurez-vous que le rayonnage de camionnette est utilisé uniquement à l'intérieur / à l'intérieur d'un véhicule.

Il peut y avoir des débris et / ou de la sciure restante dans les trous pré-perçés. Utilisez des gants pour l'enlever avant de commencer l'assemblage.

Assurez-vous que chaque composant est correctement verrouillé avant de poursuivre le processus d'assemblage.

Assurez-vous que l'étagère et le plateau sont correctement assemblés avant de commencer à ranger les articles dans le rayonnage de camionnette.

Utilisez des produits de nettoyage appropriés pour nettoyer le rayonnage de camionnette.

Assurez-vous d'appliquer un apprêt avant de peindre.

Si vous utilisez des outils électriques, assurez-vous que l'EPI approprié est porté.



# Fonctionnalités du produit

- 1) Étagère haute
- 2) Étagère du milieu
- 3) Compartiments
- 4) Tiroirs amovibles
- 5) Panneaux latéraux



## Liste des pièces

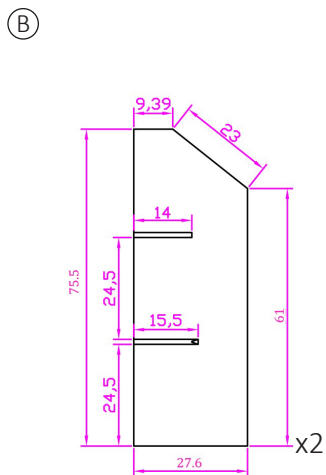
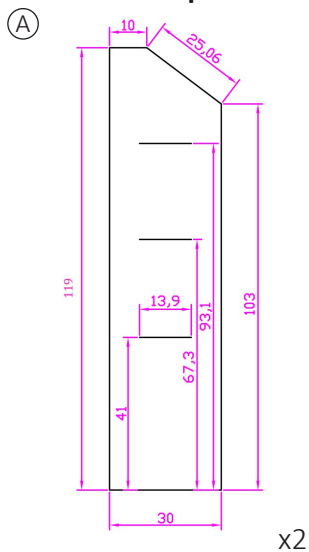

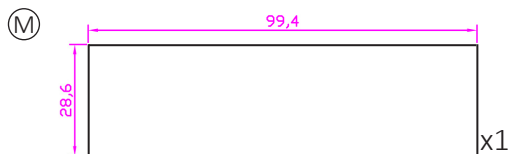
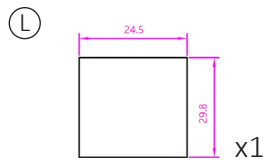
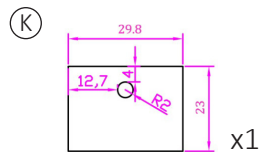
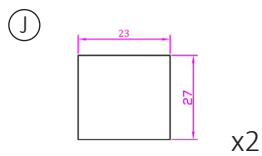
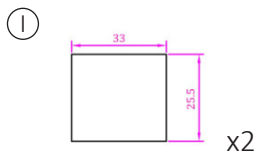
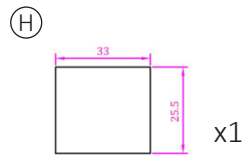
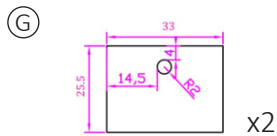
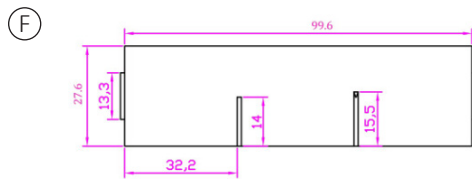
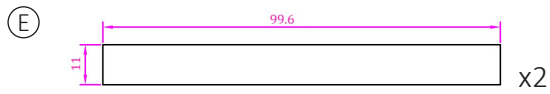
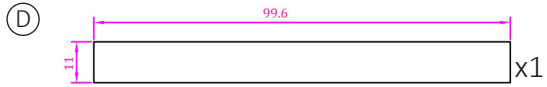
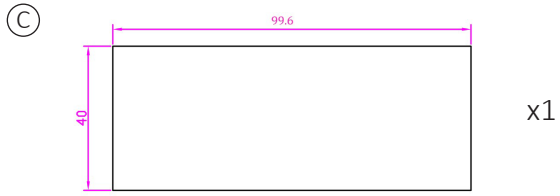

# Guide de l'utilisateur

## Instructions d'assemblage

NOTE: Il y a 3 x F: 2 dont les rainures (1F et 2F), l'autre n'a pas de rainures (3F).

Il y a deux supports triangulaires supplémentaires pour l'avant du rayonnage. Ceux-ci peuvent être attachés à votre propre jugement.

Les rainures/fentes doivent être nettoyées un peu avant de commencer.

### Étape 1:

Commencez par assembler les tiroirs. Utilisez les images ci-dessous pour votre référence.

**Le tiroir G** est constitué des pièces I (x 2) + K + Panneau de base

**Le tiroir H** est constitué des pièces J (x 2) + L + Panneau de base

①



②



③



④

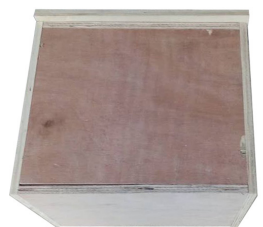

### Étape 2:

Tournez 1F et 2F de sorte que les rainures soient orientées vers le haut. Les stabiliser en les entaillant dans les deux pièces B. Cela peut nécessiter une légère pression d'un maillet en caoutchouc.

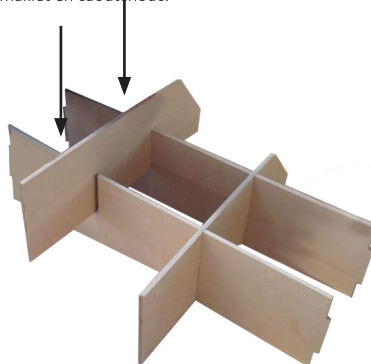
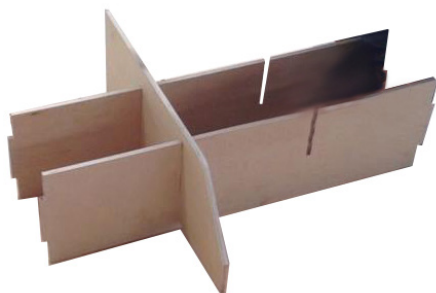

**Étape 3:**

Fixez 1 x A aux extrémités de F. Assurez-vous d'aligner les fentes sur A avec les étagères. F doit être attaché aux 2 fentes supérieures. L'inclinaison supérieure de A doit être la même que la partie B.

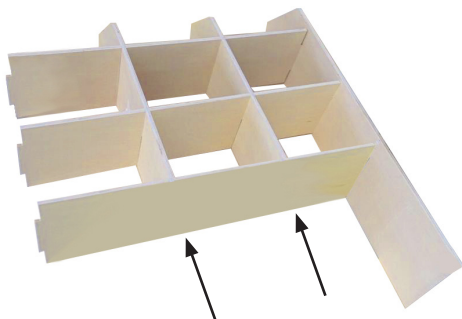
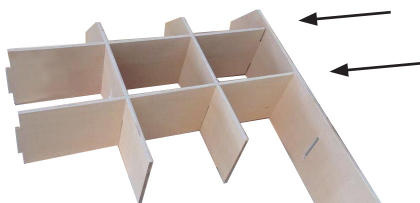

**Étape 4:**

À l'aide de 3F (pas de rainures), insérez l'extrémité dans le trou inférieur de A. À l'aide de 4 vis, fixez-les aux extrémités inférieures de B.

**Étape 5:**

Fixez le deuxième panneau latéral A.

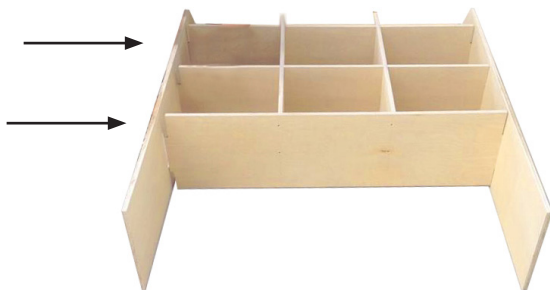

**Étape 6:**

Visser la partie D sur le dessus du rayonnage.

**Étape 7:**

Glisser dans les 3 tiroirs amovibles pré-fabriqués. L'ordre des tiroirs de gauche à droite est G, H, G. Les tiroirs G sont déterminés à gauche et à droite en fonction de la lèvres extérieure. Le côté intérieur du tiroir sera aligné.

**Étape 8:**

Visser les pièces E à l'avant des 2 tablettes supérieures. Tapiser le bas des pièces au fond de l'étagère.



#### Étape 9:

À l'arrière du rayonnage, vissez la partie M, en alignant la base avec le bas de l'étagère supérieure.

#### Étape 10:

Visser la partie C à l'arrière du rayonnage, en alignant la base au bas de l'étagère du tiroir.



Supports Triangulaires

#### Étape 11:

Votre rayonnage est maintenant terminé. S'il vous plaît ajouter les supports de triangle à l'avant du rayonnage sous les tiroirs si vous le souhaitez.

## Dépannage

### Guide de résolution

**Veillez lire le guide ci-dessous si vous avez des problèmes ou des défauts avec votre appareil. L'information couvre et résout la majorité des questions fréquemment posées.**

**Q: Il y a des pièces manquantes dans ma commande.**

**R:** S'il semble y avoir une pièce manquante dans votre colis, contactez notre équipe de support dans les 7 jours suivant sa réception. Les coordonnées peuvent être trouvées sur la page "Contactez-nous".

**Q: Puis-je peindre mon Van Rack?**

**A:** Oui, vous pouvez. Cependant, le contreplaqué n'est pas pré-amorcé. Assurez-vous d'appliquer un apprêt avant de commencer à peindre. L'apprêt empêchera la peinture d'être affectée par la couleur des planches, et il donnera également une belle finition.

**Q: De quel type d'outils ai-je besoin pour assembler le rayonnage de camionnette?**

**R:** Le seul outil nécessaire pour assembler le rayonnage de camionnette est un tournevis. Tous les composants sont pré-percés et des fixations sont fournies. Si vous éprouvez des difficultés à relier des pièces et des raccords, vous pouvez utiliser un maillet en caoutchouc pour tapoter doucement les pièces ensemble.

**Pour tous les autres problèmes, veuillez contacter notre service clientèle via les détails sur la page "Contactez-nous".**



Deutsche

# Spezifikation

## Produktbeschreibung

Öffnen Sie die Türen zu einem organisierten und aufgeräumten Van, in dem Sie alles schnell und einfach finden. Mit dieser fantastischen Regaleinheit gehört Unordnung der Vergangenheit an und Sie verlegen kein Werkzeug mehr. Schlussendlich gewinnen Sie den Boden zurück und zeigen die nötige Fürsorge für Ihren Van. Organisieren Sie Ihren Van! Die Regale und Schubladen dieses Regalsystems bieten viel Platz zum Verstauen von Werkzeugen und Zubehör.

Wir, die Monster Group UK, verstehen, dass es sich um eine sehr interessante Neuanschaffung handelt und Sie Ihr Gerät am liebsten sofort in Betrieb nehmen würden. Lesen Sie bitte trotzdem diese Bedienungsanleitung vor der Erstanwendung sorgfältig durch.

**Bitte beachten und lesen Sie vor der Inbetriebnahme dieser Maschine die Sicherheitsanweisungen und Arbeitssicherheitshinweise zur Vermeidung von Unfällen und von Beschädigungen des Gerätes.**

## Produktmerkmale

Abmessungen:	H 120 cm x B 102 cm x T 30 cm
Material:	Birkensperrholz
Regale:	3
Oberes Regal:	3 Abschnitte
Mittleres Regal:	3 Abschnitte
Unterboden:	3 Schubladen (abnehmbar)

## Monster Garantie

Falls Sie ein Produkt einwandfrei zurückschicken wollen, bieten wir eine 14-Tages-Rücknahmegarantie an, sofern der Artikel ungeöffnet ist und sich in einem wiederverkaufsfähigem Zustand befindet.

Eine 12-Monate-Garantie gilt für alle unsere elektrischen Geräte. Wir werden die Kosten für Arbeit und Teile abdecken. Unsere Richtlinie ist es zu versuchen und den Artikel vor einer Umtausch- oder Rückerstattungsvereinbarung zu reparieren.

Falls aus irgendeinem Grund ein Teil fehlen sollte, kontaktieren Sie uns bitte innerhalb von 7 Tagen nach Erhalt der Auftragsbestätigung. Sie können unseren freundlichen und hilfreichen Kundenservice anrufen oder mailen. Für vollständige Geschäftsbedingungen kontaktieren Sie unsere Support-Abteilung über die Detailangaben, die auf unserer Kontaktseite zu finden sind.

Die Haftung von Monster Group (UK) Limited ist ausschließlich auf den kommerziellen Wert des Produkts beschränkt.

# Sicherheitshinweis

## Sichere Arbeitspraxis

**Bitte lesen Sie sich die Anleitung zur sicheren Arbeitspraxis durch, um Verletzungen oder Schäden am Produkt zu vermeiden.**

Stellen Sie sicher, dass das Van Rack nur im Innenbereich / im Fahrzeug verwendet wird.

In den vorgebohrten Löchern können sich Ablagerungen und / oder Sägespäne befinden. Verwenden Sie Handschuhe, bevor Sie mit der Montage beginnen.

Stellen Sie sicher, dass jede Komponente richtig und sicher verriegelt ist, bevor Sie mit dem Montageprozess fortfahren.

Stellen Sie sicher, dass das Regal und die Tischplatte richtig zusammengebaut sind, bevor Sie damit beginnen, Gegenstände im Van Rack zu lagern.

Verwenden Sie geeignete Reinigungsmittel, um das Van Rack zu reinigen.

Stellen Sie sicher, dass Sie vor dem Lackieren eine Grundierung auftragen.

Stellen Sie bei Verwendung von Elektrowerkzeugen sicher, dass die entsprechende PPE getragen wird.

# Produktfunktionen

- 1) Oberstes Regal
- 3) Fächer
- 5) Seitenleiste

- 2) Mittleres Regal
- 4) Herausnehmbare Schubladen



## Teilleiste

Ⓐ

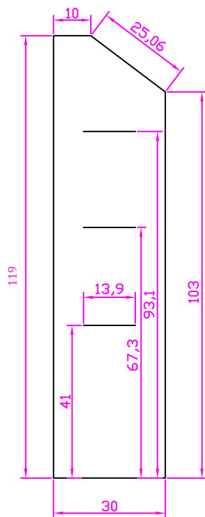

x2

Ⓑ

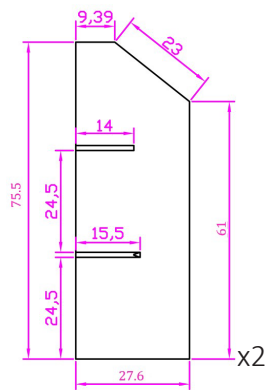

x2

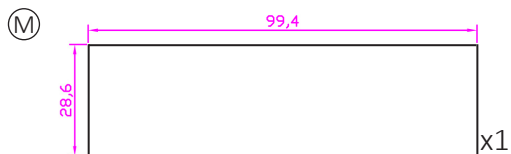
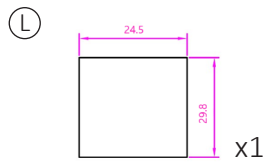
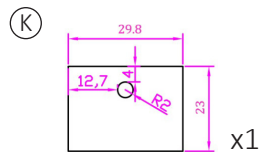
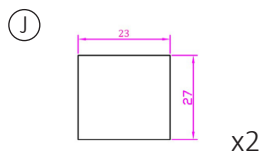
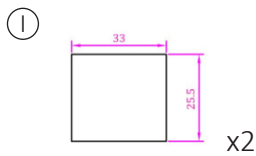
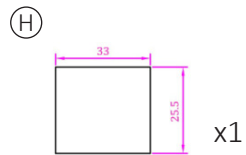
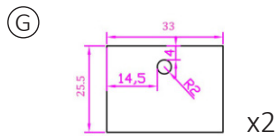
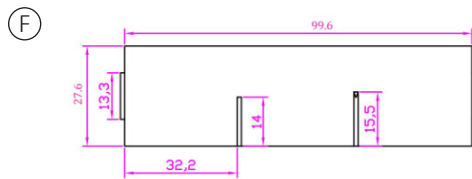
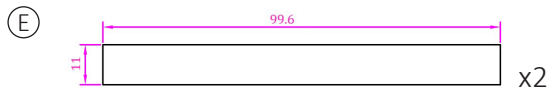
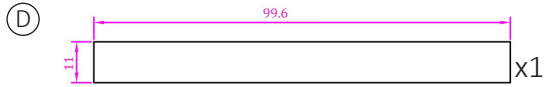
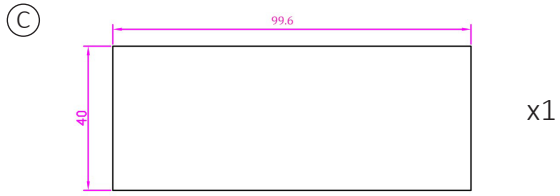



# Benutzerhandbuch

## Montageanweisungen

ANMERKUNG: Es gibt 3 x F - 2 mit Rillen (1F und 2F), das andere hat keine Rillen (3F).

Es gibt zwei zusätzliche Dreieckstützen für die Vorderseite des Regals. Diese können nach eigenem Ermessen angebracht werden.

Die Rillen / Schlitzlöcher müssen eventuell etwas gereinigt werden, bevor Sie beginnen.

### Schritt 1:

Beginnen Sie mit der Montage der Schubladen. Verwenden Sie die Bilder unten als Referenz.

**Schublade G** besteht aus Teil I (x 2) + K + Basisplatte

**Schublade H** besteht aus den Teilen J (x 2) + L + Basisplatte

①



②



③



④



### Schritt 2:

Drehen Sie 1F und 2F so, dass die Rillen nach oben zeigen. Halten Sie sie fest, indem Sie beide Teile B einschieben. Dies kann einen leichten Schlag von einem Gummihammer erfordern.

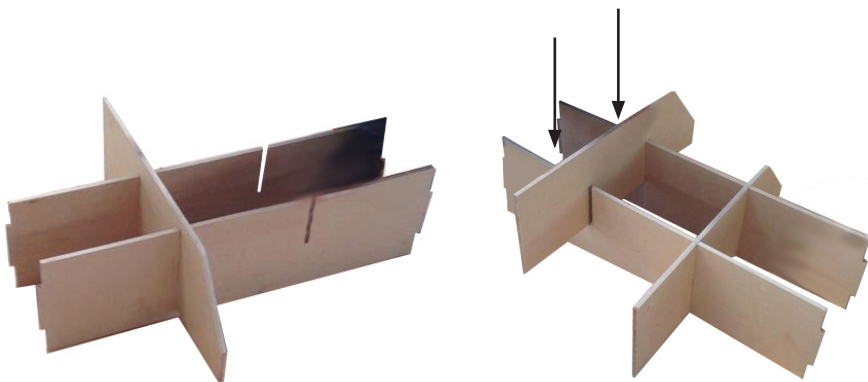

**Schritt 3:**

Befestigen Sie 1 x A an den Enden von F. Stellen Sie sicher, dass Sie die Schlitzte auf A mit den Regalen ausrichten. F muss an den oberen 2 Steckplätzen angebracht werden. Die obere Neigung von A sollte die gleiche wie für Teile B sein.

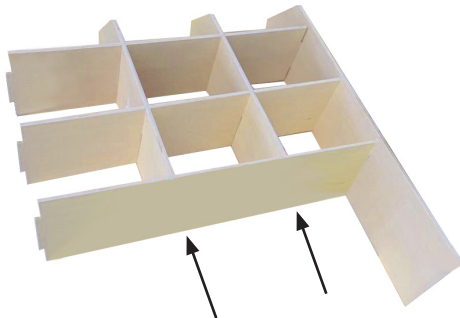
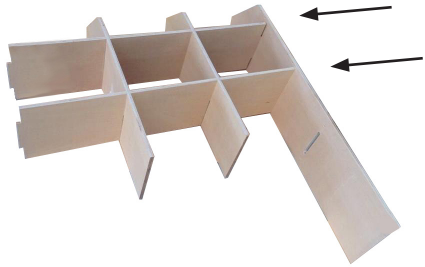

**Schritt 4:**

Verwenden Sie 3F (keine Nuten), stecken Sie das Ende in das untere Loch auf A. Befestigen Sie dieses mit 4 x Schrauben an den unteren Enden von B.

**Schritt 5:**

Befestigen Sie die zweite Seitenwand A.

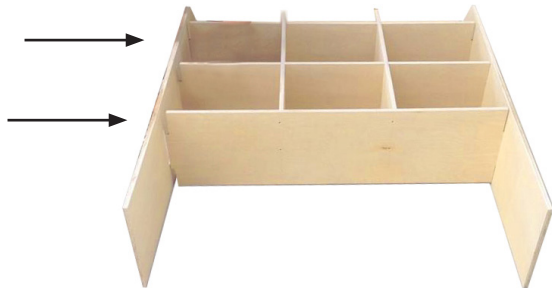

**Schritt 6:**

Schrauben Sie Teil D an die Oberseite des Regals.

**Schritt 7:** Schieben Sie die 3 x vorgefertigten herausnehmbaren Schubladen hinein. Die Reihenfolge der Schubladen von links nach rechts lautet G, H, G. Schubladen G werden links und rechts anhand der Außenlippe bestimmt. Die Innenseite der Schublade wird bündig sitzen.

**Schritt 8:** Schrauben Sie die Teile E an die Vorderseite der oberen 2 Regale. Richten Sie die Unterseite der Teile auf den Boden des Regals aus.



#### Schritt 9:

Auf der Rückseite des Regelsystems schrauben Sie Teil M fest. Dazu richten Sie die Unterseite von Teil M mit der Unterseite des oberen Regals aus.

#### Schritt 10:

Schrauben Sie Teil C an die Rückseite des Regals, wobei Sie die Grundplatte bis zum Sockel des Fachbodens auskleiden.



Dreieckstützen



#### Schritt 11:

Ihr Regal ist jetzt fertig. Bitte fügen Sie die Dreieckstützen an der Vorderseite des Regals unter den Schubladen hinzu, sofern Sie es wünschen.

# Fehlerbehebung

## Leitfaden zur Problembhebung

**Bitte lesen Sie bei Problemen mit Ihrem Gerät den folgenden Leitfaden. Die folgenden Informationen decken die am häufigsten gestellten Fragen ab.**

Was soll ich tun, wenn...

F: ... Teile meiner Bestellung fehlen?

A: Sollte ein Teil Ihres Pakets fehlen, wenden Sie sich innerhalb von 7 Tagen nach Empfang an unser Kundendienst mit Hilfe der Details auf der Kontaktseite.

F: Kann ich mein Van Regal anmalen?

A: Ja, du kannst. Das Sperrholz ist jedoch nicht vorgründert. Stellen Sie sicher, dass Sie eine Grundierung anwenden, bevor Sie mit dem Malen beginnen. Die Grundierung wird verhindern, dass die Farbe von den Farben der Platten beeinflusst wird, und es wird auch ein schönes Finish geben.

F: Welche Art von Werkzeugen brauche ich, um das Van Rack zu montieren?

A: Das einzige Werkzeug, das Sie für die Montage des Van Rack benötigen, ist ein Schraubenzieher. Alle Komponenten sind vorgebohrt und Befestigungen sind vorhanden. Wenn Sie Probleme haben, Teile und Zubehörteile zu verbinden, können Sie einen Gummihammer verwenden, um die Teile vorsichtig aneinander zu klopfen.

**Bei allen anderen Problemen wenden Sie sich bitte an unseren Kundendienst via Details auf der Kontaktseite.**



Español

# Especificación

## Descripción del producto

Abra las puertas y encontrará una van organizada donde podrá encontrar todo lo que necesita rápida y fácilmente. No habrá más desorden o herramientas perdidas con esta fantástica unidad de almacenamiento.

Finalmente podrá recuperar el piso de su van y mostrarle lo mucho que le quiere. ¡Organice su van! Las repisas de este sistema de estanterías son cajones que proporcionan una gran capacidad de almacenamiento para herramientas y accesorios.

**Consulte y lea Consejos de seguridad y Prácticas de trabajo seguro para garantizar la prevención de lesiones o daños a la máquina antes de comenzar.**

## Detalles del producto

Dimensiones: A 120cm x An 102cm x L 30cm

Material: Estantes de madera de abedul: 3

Repisa Superior: 3 secciones

Repisa Intermedia: 3 secciones

Repisa Inferior: 3 cajones (extraíbles)

## Garantía Monster

Si quiere devolver un producto que funciona perfectamente, ofrecemos una política de devoluciones de 14 días si el producto está sin abrir y en condiciones revendibles.

Se aplica una garantía de 12 meses a todos nuestros productos eléctricos; cubriremos el costo de mano de obra y partes. Nuestra política es intentar arreglar el producto antes de realizar un intercambio o reembolso. Si por alguna razón falta una pieza por favor contáctanos dentro de los 7 primeros días tras recibir su pedido.

Puedes llamar o mandar un correo electrónico a nuestro equipo amable de atención al cliente. Para ver todos los términos y condiciones, contacte con nuestro departamento de ventas vía los detalles en la página Contáctanos.

La responsabilidad de Monster Group (UK) se limitará únicamente al valor comercial del producto.

# Consejos de Seguridad

## Prácticas de Trabajo Seguras

**Lea la práctica de trabajo seguro para garantizar la prevención de lesiones o daños al producto.**

Asegúrese de que Estante solo se use en interiores / dentro de un vehículo.

Puede haber escombros y / o restos de aserrín en los orificios pretaladrados. Use guantes para eliminar esto antes de comenzar el ensamblaje.

Asegúrese de que cada componente esté asegurado correctamente y de forma segura antes de continuar con el proceso de ensamblaje.

Asegúrese de que el estante y la parte superior de la mesa estén ensamblados correctamente antes de comenzar a almacenar los artículos en el este.

Use productos de limpieza adecuados para limpiar estante.

Asegúrese de aplicar una imprimación antes de pintar.

Si usa herramientas eléctricas, asegúrese de usar el EPP apropiado.

# Características del Producto

- 1) Estante Superior
- 3) Compartimientos
- 5) Paneles Laterales

- 2) Estante del medio
- 4) Cajones extraíbles



## Lista de Piezas

(A)

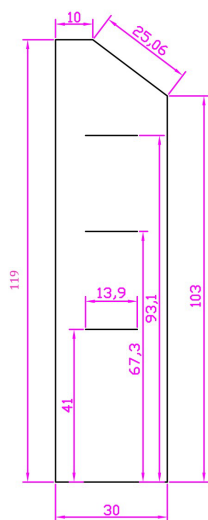

x2

(B)

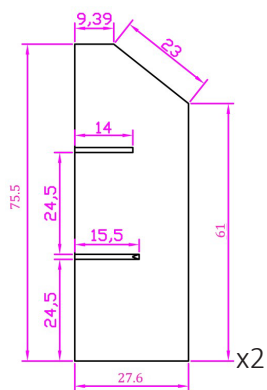

x2

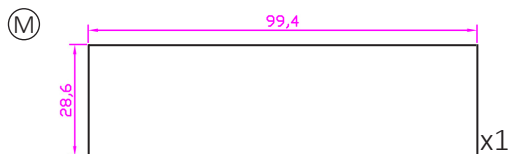
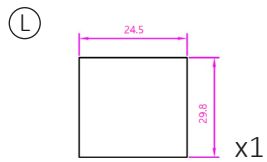
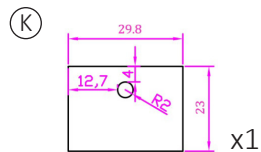
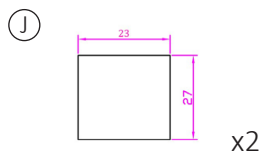
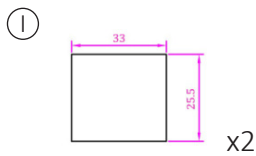
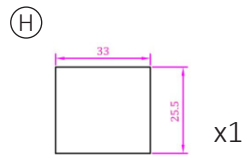
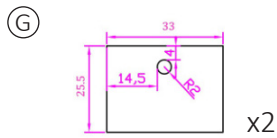
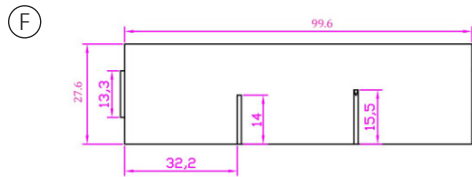
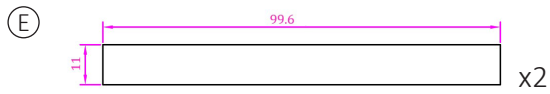
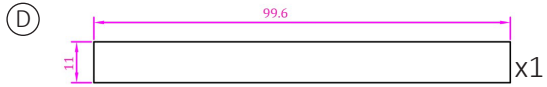
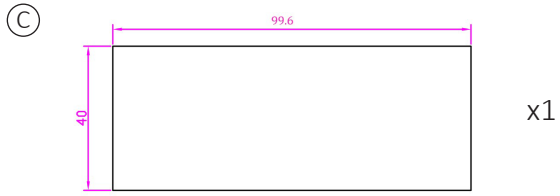

# Guía del Usuario

## Instruccions de Montaje

NOTA: Hay 3 x F: 2 que tienen ranuras (1F y 2F), el otro no tiene ranuras (3F).

Hay dos soportes triangulares adicionales para el frente del estante. Estos pueden ser agregados a su propio juicio.

Las ranuras/orificios de la ranura pueden necesitar limpieza un poco antes de comenzar.

### Paso 1:

Comience por armar los cajones. Use las imágenes a continuación para su referencia.

**El cajón G** se compone de las Partes I (x 2) + K + Panel base

**El cajón H** está compuesto de las Partes J (x 2) + L + Panel de base

①



②



③



④



### Paso 2:

Gire 1F y 2F para que las ranuras miren hacia arriba. Ajustelos en ambas piezas B. Esto puede necesitar un golpe suave de un mazo de goma.

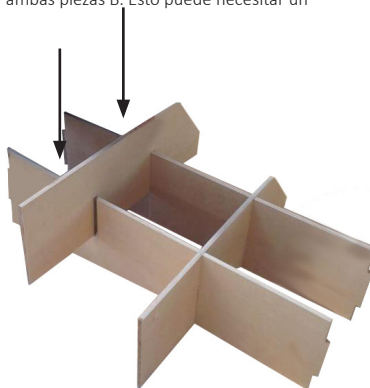
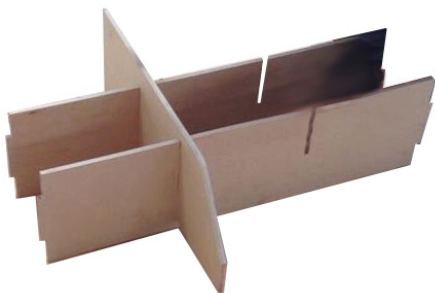

**Paso 3:**  
Una 1 x A a los extremos de F. Asegúrese de alinear las ranuras en A con los estantes. F necesita ser adjuntado a las 2 ranuras superiores. La inclinación superior de A debe ser la misma que la de las Partes B.

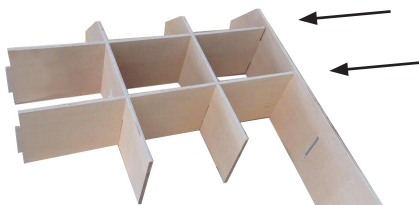
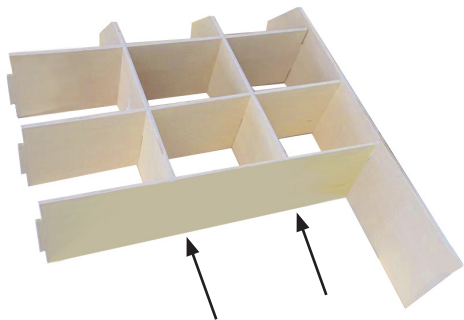

**Paso 4:**  
Utilizando 3F (sin ranuras), inserte el extremo en el orificio inferior de A. Con 4 tornillos x, adhiéralo a los extremos inferiores de B.

**Paso 5:**  
Fije el segundo panel lateral A.

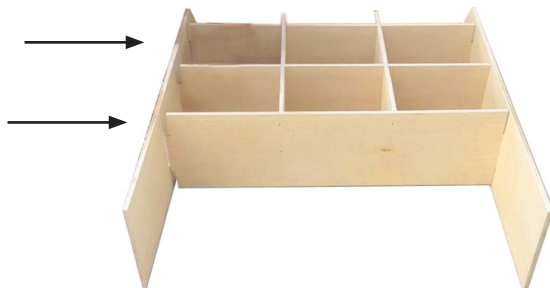

**Paso 6:**  
Atornille la Parte D a la parte superior de la estantería.

**Paso 7:** Deslice en los 3 x cajones extraíbles prefabricados. El orden de los cajones de izquierda a derecha es G, H, G. Los cajones G se determinan a la izquierda y a la derecha en función del borde externo. El lado interno del cajón quedará al ras.

**Paso 8:** Atornille las Partes E al frente de las 2 repisas superiores. Alinee la parte inferior de las piezas con la parte inferior del estante.





**Paso 9:**

En la parte posterior del estante, atornille la Parte M, alineando la base con la parte inferior del estante superior.

**Paso 10:**

Atornille la Parte C a la parte posterior de la estantería, alineando la base con la parte inferior del estante de cajones.



Soportes Triangulares



**Paso 11:**

Su estante ya está completo. Por favor agregue los soportes triangulares al frente de la estantería debajo de los cajones si lo desea.

# Solución de Problemas

## Guía de Resolución

**Lea por favor la siguiente guía si usted tiene cualquier problema o fallas con su dispositivo. La información cubre y resuelve la mayoría de las preguntas frecuentes.**

**P:** Hay partes que faltan en mi pedido.

**R:** Si parece que falta alguna pieza en su paquete, comuníquese con nuestro equipo de Atención al cliente dentro de los 7 días posteriores a la recepción. Los detalles de contacto se pueden encontrar en la página "Contáctenos".

**P:** ¿Puedo pintar mi Estante?

**R:** Sí, puede. Sin embargo, la madera contrachapada no está previamente preparada para esto. Asegúrese de aplicar una imprimación antes de comenzar a pintar. La imprimación evitará que la pintura se vea afectada por el color de las tablas, y también le dará un acabado agradable.

**P:** ¿Qué tipo de herramientas necesito para ensamblar el Estante?

**R:** La única herramienta necesaria para ensamblar el estante es un destornillador. Todos los componentes son perforados previamente, y se proporcionan fijaciones. Si tiene problemas para conectar piezas y accesorios, es posible que deba utilizar un mazo de goma para golpear suavemente las piezas.

**Para cualquier otro problema, por favor contacte con nuestro Departamento de atención al Cliente a través de los detalles de la página de Contacto.**



Italiano

# Specifiche

## Descrizione Prodotto

Aprire le porte di un furgone organizzato e ordinato dove trovare tutto ciò di cui avete bisogno in modo rapido e semplice. Non ci sarà nessun rovesciamento o perdita di attrezzi grazie a questa fantastica scaffalatura. Potrete finalmente utilizzare anche il pavimento del vostro furgone. Organizzate il vostro furgone! I ripiani di questo sistema di scaffalature sono dei cassetti che forniscono un sacco di spazio per gli utensili e gli accessori.

Noi di Monster Group UK comprendiamo quanto sia eccitante questo nuovo acquisto. Anche se la tentazione di utilizzarlo immediatamente è tanta, vi preghiamo di leggere attentamente le istruzioni prima di utilizzare la macchina.

## Specifiche del prodotto

Dimensioni: A 120cm x L 102cm x P 30cm

Materiale: Compensato di betulla

Scaffali: 3

Piano superiore: 3 sezioni

Scaffale centrale: 3 sezioni

Scaffale inferiore: 3 Cassetti (rimovibili)

## Garanzia Monster

Se si desidera restituire un prodotto in perfetta efficienza, forniamo una di restituzione di 14 giorni fintanto che l'articolo è aperto e in una condizione rivendibile.

Una garanzia di 12 mesi si applica a tutti i nostri prodotti elettrici; copriremo il costo del lavoro e delle parti. La nostra politica è quella di cercare di aggiustare l'oggetto prima di organizzare uno scambio o un rimborso. Se per qualsiasi motivo vi è una parte mancante, si prega di mettersi in contatto con noi entro 7 giorni dalla ricevuta del vostro ordine. È possibile chiamare o inviare una e-mail al nostro amichevole e disponibile Customer Support Team. Per termini e le condizioni contattare il nostro reparto di supporto tramite i dettagli sulla pagina dei contatti.

La Responsabilità di Monster Group (UK) è esclusivamente Limitata al Valore Commerciale del Prodotto.

# Consigli di sicurezza

## Pratica di lavoro sicura

**Leggere attentamente le norme di sicurezza per evitare lesioni o danni al prodotto.**

Assicurarsi che la scaffalatura da furgone sia utilizzata solo all'interno di un veicolo.

Ci possono essere detriti e/o residui di segatura nei fori preforati. Utilizzare dei guanti per rimuoverli prima di iniziare il montaggio.

Assicurarsi che ciascun componente sia bloccato correttamente e saldamente prima di continuare il processo di assemblaggio.

Assicurarsi che lo scaffale e il piano del tavolo siano assemblati correttamente prima di iniziare a riporre gli articoli nella scaffalatura da furgone.

Utilizzare prodotti di pulizia appropriati per pulire la scaffalatura da furgone.

Assicurarsi di applicare un primer prima della verniciatura.

Se si utilizzano utensili elettrici, indossare i DPI appropriati.

# Caratteristiche del prodotto

- 1) Scaffale superiore
- 3) Comparti
- 5) Pannelli laterali

- 2) Scaffale centrale
- 4) Cassetti estraibili



## Elenco Parti

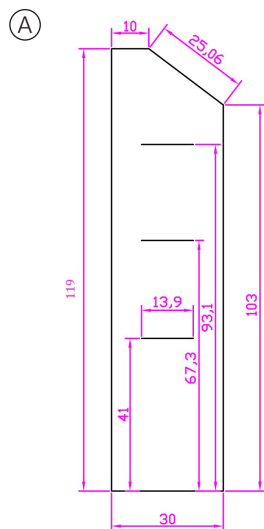

x2

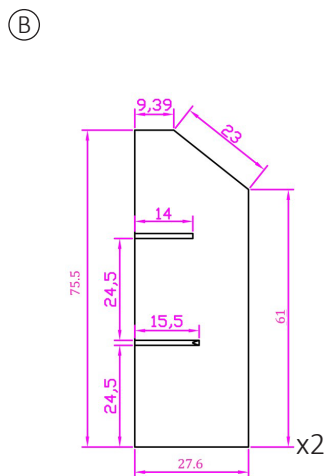

x2

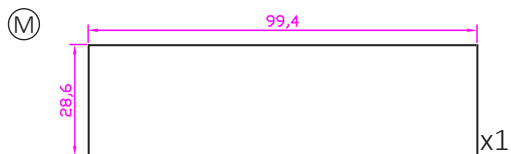
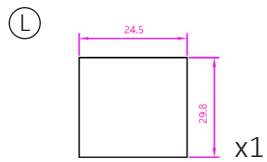
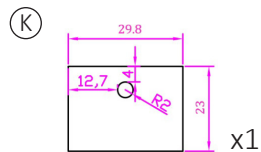
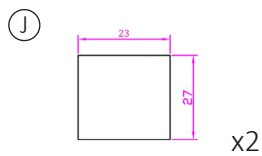
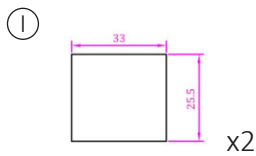
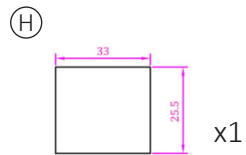
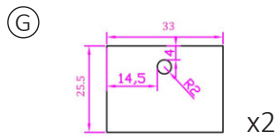
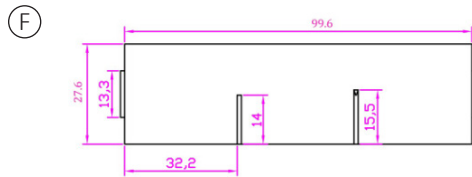
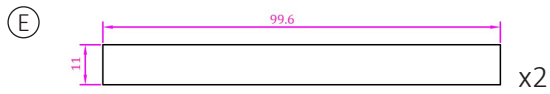
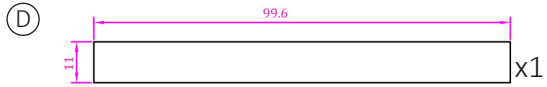
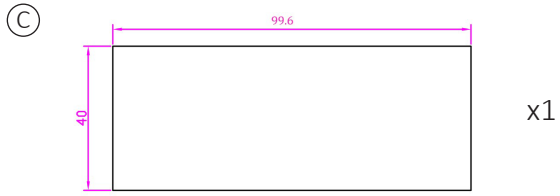

# Guida Utente

## Istruzioni di montaggio

NOTA: Ci sono 3 x F - 2 dei quali hanno scanalature (1F e 2F), l'altro non ha scanalature (3F).

Ci sono due ulteriori supporti triangolari per la parte anteriore della scaffalatura. Queste possono essere aggiunte a proprio piacimento.

Le scanalature e i fori delle fessure potrebbero necessitare di essere puliti leggermente prima di iniziare.

### Passo 1:

Iniziare con il montaggio dei cassetti. Utilizzare le immagini qui sotto per riferimento.

**Il cassetto G** è costituito dalle parti I (x 2) + K + Pannello base

**Il cassetto H** è costituito dalle parti J (x 2) + L + Pannello base

①



②



③



④



### Passo 2:

Ruotare le scanalature 1F e 2F in modo che siano rivolte verso l'alto. Fermare saldamente con la scanalatura in entrambi i pezzi B. Questo può richiedere il tocco delicato di un martello di gomma.

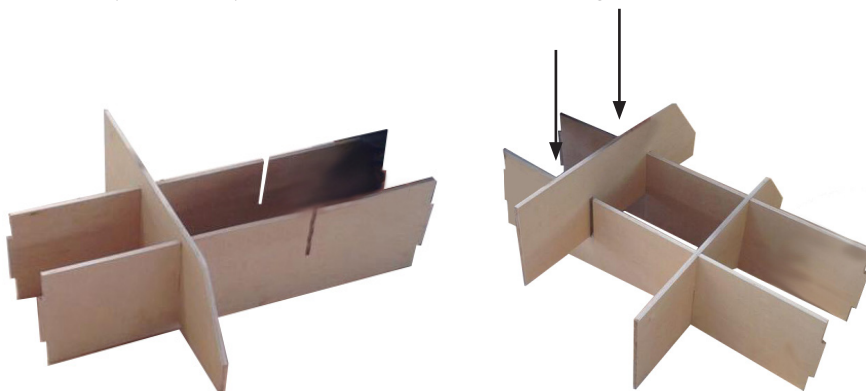

**Passo 3:**

Fissare 1 x A alle estremità di F. Assicurarsi di allineare le fessure su A con i ripiani. F deve essere collegato ai 2 alloggiamenti superiori. L' inclinazione superiore di A deve essere la stessa delle parti B.

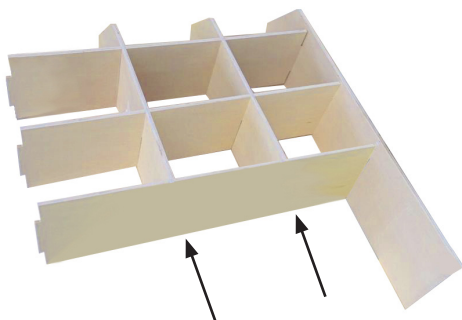
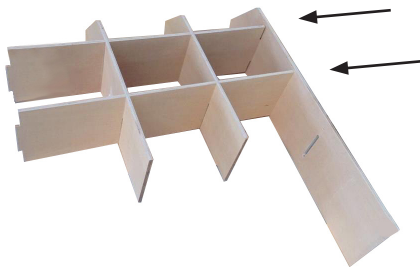

**Passo 4:**

Usando 3F (senza scanalature), inserire l'estremità nel foro inferiore di A. Usando 4 x viti, fissarla alle estremità inferiori di B.

**Passo 5:**

Montare il secondo pannello laterale A.

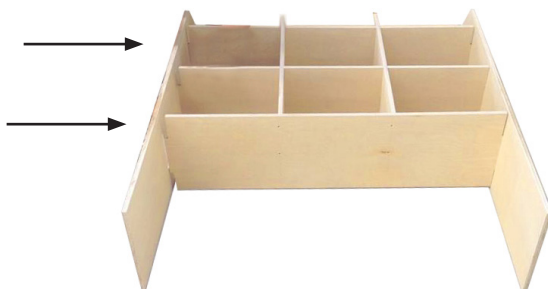

**Passo 6:** Avvitare la parte D sulla parte superiore della scaffalatura.

**Passo 7:** Inserire 3 cassetti estraibili preassemblati. L' ordine dei cassetti da sinistra a destra è G, H, G. I cassetti G sono definiti in base al bordo esterno. Il lato interno del cassetto è a filo.

**Passo 8:** Avvitare le parti E nella parte anteriore dei 2 ripiani superiori. Allineare il fondo delle parti al fondo della mensola.



**Passo 9:** Avvitare la parte M nella parte posteriore della scaffalatura, rivestirne la base con la parte inferiore del ripiano superiore.

**Passo 10:** Avvitare la parte C sul retro della scaffalatura, allineando la base alla parte inferiore del ripiano a cassetti.



Supporti Triangolari

**Passo 11:**  
Il ripiano è ora completo. Se lo si desidera, aggiungere i supporti a triangolo nella parte anteriore della scaffalatura sotto i cassetti.

# Risoluzione dei problemi

## Guida alla risoluzione

**Leggere attentamente la seguente guida per eventuali problemi o guasti del dispositivo. Le informazioni coprono e risolvono la maggior parte delle domande frequenti.**

**D:** Ci sono parti mancanti nel mio ordine.

**R:** Se dovesse mancare una qualsiasi parte del pacco, contattare il nostro servizio di assistenza clienti entro 7 giorni dal ricevimento. I dettagli di contatto sono disponibili nella pagina 'Contattaci'.

**D:** Posso verniciare la mia scaffalatura per furgoni?

**R:** Sì, è possibile. Tuttavia, il compensato non è pre-impregnato. Assicurarsi di applicare un primer prima di iniziare a dipingere. Il primer impedirà alla vernice di risentire del colore delle tavole e le darà anche una bella finitura.

**D:** Che tipo di strumenti devo usare per montare la scaffalatura da furgone?

**R:** L'unico strumento necessario per montare la scaffalatura da furgone è un cacciavite. Tutti i componenti sono preforati e vengono forniti gli elementi di fissaggio. In caso di problemi con i pezzi di collegamento e gli accessori, si consiglia di utilizzare un martello in gomma per battere delicatamente i pezzi insieme.

**Per tutti gli altri problemi, si prega di contattare il nostro servizio di assistenza clienti tramite i dettagli nella pagina 'Contattaci'.**

# Contact Us

## Sales Department

For information regarding this device or other products from our Monster divisions please use the following details below.

Tel: +44 (0)1347 878888  
Email: [hello@monstershop.co.uk](mailto:hello@monstershop.co.uk)

## Support Department

If this item arrives damaged, with missing pieces or you have not opened the product and want to return it please use the following details below.

Tel: +44 (0)1347 878887  
Email: [help@monstershop.co.uk](mailto:help@monstershop.co.uk)

## Website

To view our product range and fantastic offers in the Monster Racking division please visit our website.

[www.monstershop.co.uk](http://www.monstershop.co.uk)

## Address

To visit our office Monster House and view our products, send postal correspondence or return items our address is provided below.

Monster House, Alan Farnaby Way, Sheriff Hutton Industrial Estate, Sheriff Hutton, York YO60 6PG

# Contactez Nous

## Département Commercial

Pour plus d'informations concernant cet appareil ou d'autres produits de nos divisions de Monster veuillez utiliser les détails suivants ci-dessous.

Tél: +44 (0)1347 878888  
Email: [hello@monstershop.co.uk](mailto:hello@monstershop.co.uk)

## Département de Soutien

Pour les interrogations concernant cet appareil, la garantie, les retours ou les défauts de déclaration veuillez utiliser les détails suivants ci-dessous.

Tél: +44 (0)1347 878887  
Email: [help@monstershop.co.uk](mailto:help@monstershop.co.uk)

## Site Web

Pour consulter notre gamme de produits et nos offres fantastiques dans les divisions Monster veuillez visiter notre site Web.

[www.monstershop.co.uk](http://www.monstershop.co.uk)

## Adresse

Pour visiter notre bureau Monster House et voir nos produits, envoyez du courrier postal ou retournez les articles à notre adresse est fournie ci-dessous.

Monster House, Alan Farnaby Way, Sheriff Hutton Industrial Estate, Sheriff Hutton, York YO60 6PG



# Kontaktieren Sie Uns

## Verkaufsabteilung

Für Informationen bezüglich dieses Geräts oder anderer produkte aus unserer Monster-Abteilung, benutzen sie die folgenden unten aufgeführten angaben.

Tel: +44 (0)1347 878888  
Email: [hello@monstershop.co.uk](mailto:hello@monstershop.co.uk)

## Support-Abteilung

Für fragen über dieses gerät, die garantie, rückgaben oder bei störungen, benutzen sie die folgenden unten aufgeführten angaben.

Tel: +44 (0)1347 878887  
Email: [help@monstershop.co.uk](mailto:help@monstershop.co.uk)

## Webseite

Um unser sortiment und unsere fantastischen angebote in den Monster-Abteilungen anzuschauen, besuchen sie bitte unsere webseite.

[www.monstershop.co.uk](http://www.monstershop.co.uk)

## Adresse

Um unseren Monster Hauptsitz zu besuchen und unsere produkte anzuschauen, briefsendungen zu verschicken oder auch artikel zurück zu versenden, ist unsere adresse unten bereitgestellt.

Monster House, Alan Farnaby Way, Sheriff Hutton Industrial Estate, Sheriff Hutton, York YO60 6PG

# Contáctanos

## Departamento de Ventas

Para información sobre este dispositivo u otros productos de nuestras divisiones de Monster por favor use los siguientes detalles.

Teléfono: +44 (0)1347 878888  
Correo electrónico: [hello@monstershop.co.uk](mailto:hello@monstershop.co.uk)

## Departamento de Soporte

Para consultas sobre este dispositivo, la garantía, devoluciones o denuncias de fallos por favor use los siguientes detalles.

Teléfono: +44 (0)1347 878887  
Correo electrónico: [help@monstershop.co.uk](mailto:help@monstershop.co.uk)

## Página Web

Para ver nuestra gama de productos y ofertas fantásticas en las divisiones de Monster por favor visite nuestra página web.

[www.monstershop.co.uk](http://www.monstershop.co.uk)

## Dirección

Para visitar nuestra oficina Monster House y ver nuestros productos, enviar correspondencia o devolver productos que suministramos nuestra dirección está abajo.

Monster House, Alan Farnaby Way, Sheriff Hutton Industrial Estate, Sheriff Hutton, York YO60 6PG

# Contattaci

## Dipartimento Vendite

Per informazioni riguardanti questo dispositivo o altri prodotti dalle categorie Monster utilizzare i dettagli sotto riportati.

Tel: +44 (0)1347 878888  
Email: [hello@monstershop.co.uk](mailto:hello@monstershop.co.uk)

## Dipartimento Supporto

Per domande riguardo dispositivo, garanzia, reso o per riferire di guasti, utilizzare i dettagli sotto riportati.

Tel: +44 (0)1347 878887  
Email: [help@monstershop.co.uk](mailto:help@monstershop.co.uk)

## Sito Web

Per vedere la nostra gamma di prodotti e fantastiche offerte fra le categorie Monster, visitare il nostro sito web.

[www.monstershop.co.uk](http://www.monstershop.co.uk)

## Indirizzo

Per visitare il nostro ufficio Monster House e vedere i nostri prodotti, inviare corrispondenze postali o rendere un prodotto fare riferimento all'indirizzo sotto riportato.

Monster House, Alan Farnaby Way, Sheriff Hutton Industrial Estate, Sheriff Hutton, York YO60 6PG



---

Monster Group (UK) is one of the UK's fastest growing online retailers. We supply a diverse range of products which offer exceptional value for money. We strive to provide the best possible customer experience with free UK delivery across all our products and a Monster Guarantee for 100% satisfaction.

Our dedicated customer service team will be more than happy to help with any questions you may have.

Home & Garden  
Storage Shelving  
Sign & Digital  
Retail & Hospitality  
Commercial Equipment

---

Groupe de Monster (Royaume-Uni) est l'un des détaillants en ligne les plus dynamiques du Royaume-Uni. Nous fournissons une gamme diversifiée de produits qui offrent une valeur exceptionnelle pour l'argent. Nous cherchons à fournir la meilleure expérience client possible avec livraison gratuite au Royaume-Uni à travers l'ensemble de nos produits et une garantie de Monster pour 100% de satisfaction.

Notre équipe du service clientèle seront plus qu'heureux de vous aider avec n'importe quelle question que vous pourriez avoir.

Maison et Jardin  
Etagères de stockage  
Signe et numérique  
Vente au détail et hospitalité  
Equipment commercial

---

Monster Group (UK) ist eines der schnellwachsenden Online-Anbieter Großbritanniens. Wir bieten ein breit gefächertes Sortiment an, das über außerordentlich preiswerte Angebote verfügt. Wir sind bestrebt, die bestmögliche Kundenzufriedenheit zusätzlich kostenloser UK Lieferung auf alle unsere Produkte und einer Monster Garantie für 100% Zufriedenheit bereitzustellen.

Unser freundliches Kundenservice-Team ist gerne bereit, Ihnen bei jeglichen Fragen behilflich zu sein.

Haus & Garten  
Lagerregale  
Grafik & Design  
Lösungen für Einzelhandel & Gastronomie  
Lösungen für kommerzielle Zwecke

---

Monster Group (UK) è uno dei rivenditori online dalla crescita più rapida nel Regno Unito. Forniamo un vasto range di prodotti, i quali offrono un valore economico eccezionale. Ci sforziamo nel procurare la migliore esperienza al cliente, con spedizioni gratis in tutto il Regno Unito per tutti i nostri prodotti ed una Garanzia Monster per il 100% della soddisfazione.

Il nostro team attento e scrupoloso sarà più che felice di aiutarvi con qualsiasi domanda voi abbiate.

Casa & Giardino  
Scaffali per Magazzini  
Cartelli & Digitale  
Commercio al dettaglio & Ospitalità  
Attrezzatura commerciale

---

Monster Group (UK) es uno de los minoristas con un crecimiento más rápido del Reino Unido. Disponemos de una amplia gama de productos que ofrecen un valor excepcional por su precio. Nos esforzamos para dar la mejor experiencia posible a nuestros clientes con envío gratuito al Reino Unido para todos nuestros productos y una garantía Monster para el 100% de satisfacción.

Nuestro equipo de atención al cliente estará encantado de ayudarle con cualquier duda que tenga.

Casa y jardín  
Estanterías de almacenamiento  
Signo y digital  
Venta al por menor y hospitalidad  
Equipamiento comercial

---