



10638/10639

300L Aquarium



MonsterShop

Try **Monster** - Buy **Monster** - Be **Monster**

Specification

Product Description

Fish are mesmerising and whether you are a child or adult, it can be very easy to spend hours staring into the blue depths of an aquarium.

If you want to replicate a tropical beach haven or simply need a new home for your beloved fish, this aquarium cabinet is perfect for you! With a capacity of 300 litres, there's plenty of room for gravel, ornaments, the filter and of course you little swimming friends!

Both engaging and restful, this aquarium comes in an option of black and white; both include a filtration system and lighting.

Now the cabinet itself – this features 2 doors, with a shelf concealed inside. So you can create tranquillity not only by watching the fish – but by tidying away any bits of mess. Now that's one good stress buster!

Not only suitable for households, the tank is great for offices, hotel lobbies, doctor and dental surgery reception areas.

Product Specifics

Power:	300 Watts
Weight:	74 KG (Tank) + 33 KG (Cabinet)
Dimensions:	39cm W x 143.5cm H x 120.5cm D 39cm D x 77cm H x 120cm W (Tank) 38cm D x 66.5cm H x 120cm W (Cabinet)
Tank Capacity:	300 Litre

Monster Guarantee

If you wish to return a product in perfect working order, we provide a 30 day returns policy as long as the item is unopened and in a resalable condition.

A 12 month warranty applies to all of our electrical products; we will cover the cost of labour and parts. Our policy is to try and repair the item before arranging an exchange or refund.

For full terms and conditions contact our Support Department via the details on the Contact Us page.

Specification

Product Features

1. Fish Tank
2. Light
3. Filter
4. Heater (Optional)
5. Cabinet
6. Feet



Specification

Product Parts

A number of items will come with your Aquarium:

- 1 Top
- 1 Base
- 1 Shelf
- 1 Back Panel
- 1 Front Panel
- 1 Centre Panel
- 2 Side Panel
- 2 Door

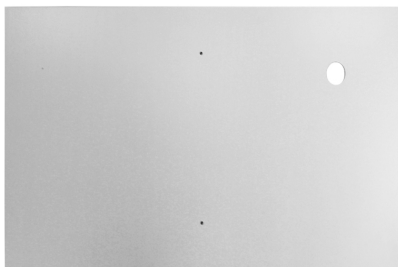

Back Panel

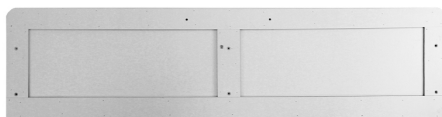

Top



Base



Side Panel (2)



Centre Panel

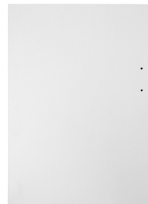
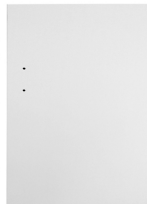

Door (2)



Front Panel

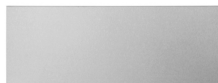

Shelf

Specification

Product Parts



Cam Lock (16)



Cam Dowel (16)



Hinge Screw (16)



Feet Screw (6)



Handle Screw (4)



Wooden Dowel (4)



Metal Dowel Pin (4)



Handles (2)



Hinges (4)



Feet (6)



Wire Ring (1)

User Guide

Assembly Instructions

Please follow these simple instructions to assemble the cabinet part of the fish tank. Once the cabinet is complete, the tank can be placed on top.

Step 1:

Familiarise yourself with all the parts using the images in Product Parts. Work in an appropriate area, with plenty of room.

Step 2:

First place all the cam locks into the various cabinet parts, with the arrow pointing towards the edge.

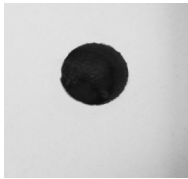

Cabinet Part
WITHOUT Cam Lock

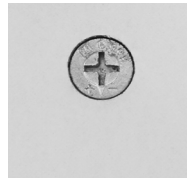

Cabinet Part WITH
Cam Lock

Step 3:

Screw all the cam dowels into the appropriate holes (they are rubberised for your reference).



User Guide

Assembly Instructions

Step 4:

Now all the parts are prepped, start with the base. The cam dowelling should be at the top. The front of the cabinet will have the curved edges.



Step 5:

Ensuring the thicker part of the side panel is at the front of the base, place a side panel and fix by slotting together and tightening the cam locks. This is done by turning in the direction of the + sign using a cross head screwdriver.



User Guide

Assembly Instructions

Step 6:

Repeat this process with the back panel, the second side panel and lastly the centre panel.

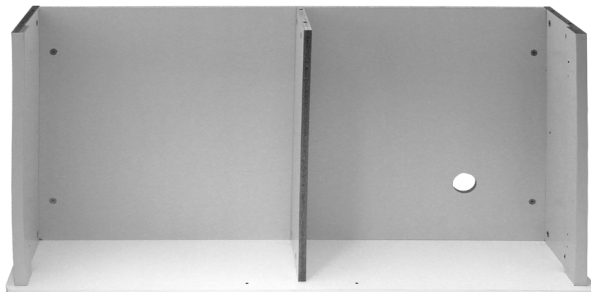
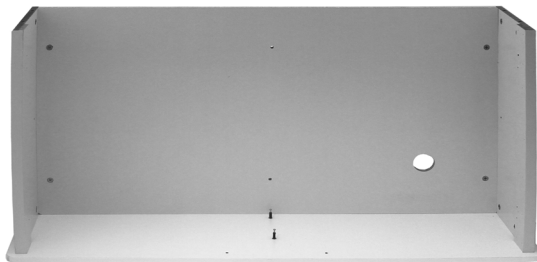
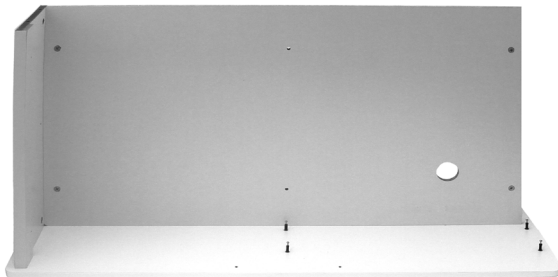

User Guide

Assembly Instructions

Step 7:

For the front panel, before attaching to the cabinet, gently tap the wooden dowels into the 4 holes on the edges.

Step 8:

Slot the front panel into the base and gently tap down if necessary.

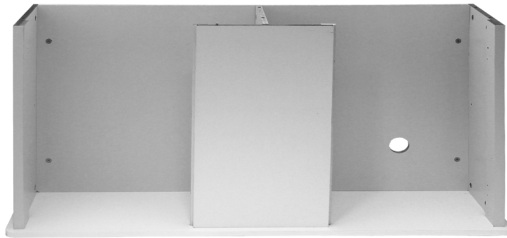

Step 9:

Attach the cabinet top, again using the cam lock and cam dowel mechanism, turning with a cross head screwdriver in the + direction.

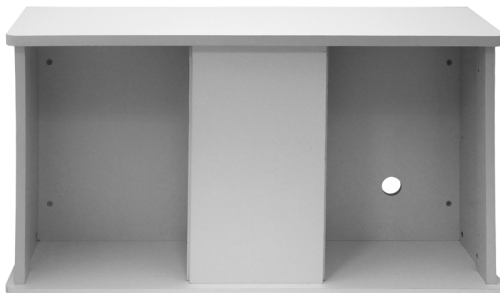

User Guide

Assembly Instructions

Step 10:
Push in the plastic wire ring.



Step 11:
Using the 4 metal dowel pins, push them into the shelving holes (located on either side, you can choose which side you want it on). Then simply slot in the shelf.



Step 12:
The 4 hinges now need to be attached to the cabinet doors. To do this, first attach the hinges with screws onto the doors.

User Guide

Assembly Instructions

Step 13:

Once the hinges are attached to the doors, screw them into place on the side panels. Repeat this process for the second door.

DO NOT shut the doors before attaching the handles – you will struggle to get it open again without tipping the entire cabinet it forward.



Step 14:

Screw on the 2 handles.

Please Note: You may find the doors do not sit straight when closed. To rectify this, please loosen or tighten the hinge screws until the door sits straight.

Step 15:

Turn the cabinet onto its front and screw in place the 6 feet. Attach 3 along the front and 3 along the back, all evenly distributed.



User Guide

Assembly Instructions

Step 16:

You can now place the glass tank on top.

Please Note: This is a 2 man job as it is very heavy!

Now you are ready to create your aquarium.



User Guide

Installing the Filter

Step 1:

With the lid open, there is a long plastic tube that runs along the width of the tank.

At the right hand end (when looking from the front) of the tube, push in the short plastic tube provided. This is a tight fit and may take a little force to attach properly. This will hang down into the tank.

Now, place the filter in the tank and push it up through the open rectangle. The filter attachment square needs to be pushed up while simultaneously attaching the short plastic tube to the filter. The filter will click into place when securely attached.

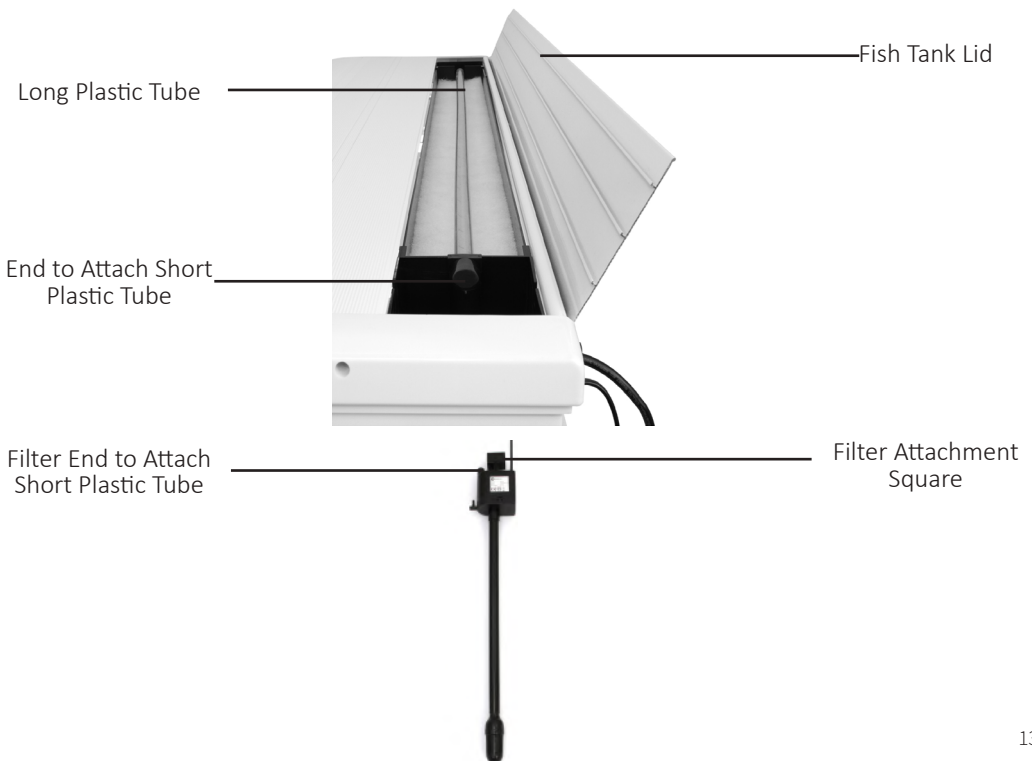

User Guide

Installing the Filter

Step 2:

If the filter stays in place when left to hang, then it has been installed successfully.

Step 3:

To adjust the bubble flow rate there is a small flow duct at the top of the air and oxygen hose pipe. This can be turned to increase or decrease the bubble flow. This flow duct needs to be above the water level.

Step 4:

Once you have filled the tank with a desired amount of gravel, the filter may be too long. The filter will need to be trimmed, to sit at least 2 inches above the gravel surface.

Please Note: Filling the tank with gravel and trimming the filter will be done at a later stage (User Guide, First Water Filling, Step 5).

User Guide

First Water Filling

Step 1:

Your fish tank should now be assembled and tested before being moved to its final location. To do this, cover a level surface with sheets of newspaper and place the tank on top. Carefully fill the tank to the rim and leave it for a couple of hours. If the newspaper is wet you know you have a problem with your tank. It is extremely rare to have a leak, but it is worth testing before filling. Once you know that there are no issues with your tank you can empty the testing water and then move it to its permanent location.

User Guide

First Water Filling

Step 2:

Make sure that the floor beneath the aquarium is perfectly level as otherwise water could leak from the top of your aquarium, and in the long term, the strain could make the glass crack. Make sure the tank is also placed near sockets so you can switch on the filter and lighting.

Step 3:

We recommend giving the tank a quick clean using tap water to remove any debris collected during transit. Do not use washing up liquid or any chemicals, at this stage or at any point in the future on the tank or any of the equipment. Repeat this process for any ornaments.

Step 4:

Fill the tank with tap water. Different fish have different living environment requirements. When deciding on what fish and or aquatic plants you wish to house please speak with an aquatic specialist at a store or centre. This will determine if you require specific heating, water conditions etc. This advice is best suited to a specialist. You cannot simply place the fish in untreated tap water.

Step 5:

Now the fun part – time to decorate with ornaments. Trim filter to appropriate length.

Step 6:

Turn on the filtration system- it is vital you cycle the fish tank to allow the ecosystem to develop in order to minimise any fish loss. It's important not to overstock the tank and also not to add too many fish all at once especially in the early stages. There are many articles online that provide advice on cycling fish tanks; alternatively you can gain advice from your local aquatic store.

Step 7:

Allow the fish to acclimatise. Do not feed them straight away, it will take them a few days to feel safe in their new surroundings.

Step 8:

Specific fish and aquatic plant species will require a certain climate, please speak to experienced staff before adding to the tank.

Please Note: At Monster Group, we are not to be held responsible for the health and care of your aquatic life. We heavily stress the importance of gaining advice from professionals.

Troubleshooting

Resolution Guide

Please read through the guide below if you have any issues or faults with your device. The information covers and resolves the majority of frequently asked questions.

Q: There are parts missing from my order

A: If there appears to be any part missing from your package contact our Customer Support team via the details on the 'Contact Us' page.

Q: I think my tank is leaking.

A: Please refer to 'First Filling' in the User Guide. If you have replicated this process and the tank is leaking first you will need to locate the leak. You should be able to locate it through touch and sight. Mark with a felt-tip pen. Drain the water below the leaking location and dry the area. If you already have fish in the tank, you make need to relocate them temporarily.

Scrape off the old sealant around the leaking area with a razor scraper, do not remove sealant that is in working order. Clean and wipe down the area, removing any excess. Leave for 15 minutes.

Apply nontoxic 100% silicone sealant to the leak area. Leave to dry for 24 hours. Refill the tank and inspect for leaks. If you have removed fish and plants from the tank, replace them when you are confident the leak is repaired.

Q: The water is cloudy.

A: Make sure your filtration system is turned on. Like the tank, you will need to clean the filter to maintain its working life. A weekly partial water change is also recommended. If the filter is clean/on and the water is still going cloudy then there is a fault with the filter. Please contact our Support Team and we will talk you through further solutions or repair/replace based on its warranty.

Q: There is a large build up of algae.

A: You will need to clean the tank, but you can reduce the build up of algae by ensuring the light switch is turned off at times. Turning the lights off will also keep your fish happier.

Q: The light will not turn on.

A: Ensure the lighting is plugged in at the mains and switched on. If it still does not work, please check the fuse in the plug.

Safety Advice

Safe Working Practice

Please read through the safe working practice to ensure prevention of injury or damage to the device.

Use only for indoors.

Only use genuine spare parts to maintain a safe and usable aquarium cabinet.

If damaged, do not operate or use.

Do not operate or build if you are drowsy or under the influence of drugs or alcohol – slow responses can cause injuries to the user.

The workstation should be well lit and clear of hazards.

To avoid back injury, lift the tank with 2 people.

Do not attempt to lift by bending forward. Bend your hips and knees to squat down to your load, keep it close to your body, and straighten your legs to lift. Never lift a heavy object above shoulder level. Avoid turning or twisting your body while lifting or holding a heavy object.

Test fill the tank before filling properly.

Create an appropriate atmosphere for different species of fish.

Get expert advice before choosing fish.

Keep the Aquarium Cabinet and accessories clean to prolong working life.



Spécification

Description du produit

Les poissons sont fascinants et, que vous soyez un enfant ou un adulte, il est très facile de passer des heures à contempler les profondeurs bleues d'un aquarium.

Si vous souhaitez reproduire un paradis de plage tropicale ou si vous avez simplement besoin d'un nouvel habitat pour vos poissons bien-aimés, ce combi aquarium et armoire est fait pour vous ! Avec une capacité de 300 litres, il y a amplement de place pour le gravier, les ornements, le filtre et bien sûr, vos petits amis aquatiques !

A la fois engageant et reposant, cet aquarium est disponible en noir et blanc. Il comprend un système de filtration et d'éclairage.

Le meuble lui-même comprend deux portes et une étagère contenue à l'intérieur. Ainsi, vous pouvez non seulement créer une atmosphère de tranquillité en regardant vos poissons, mais également ranger tout le matériel qui traîne. C'est un bon remède au stress !

Non seulement il convient aux maisons, mais également aux bureaux, aux halls d'hôtel, aux salles de réception, cabinets de médecins et dentistes.

Spécifications du produit

Puissance:	300 Watts
Poids:	74 KG (réservoir) + 33 KG (armoire)
Dimensions:	39cm L x 143.5cm H x 120.5cm P 39cm P x 77cm H x 120cm L (réservoir) 38cm P x 66.5cm H x 120cm L (armoire)
Capacité du réservoir:	300 Litres

Garantie Monster

Si vous souhaitez retourner un produit en parfait état de fonctionnement, nous fournissons une politique de retour de 30 jours, à condition que le produit ne soit pas ouvert et puisse être revendu.

Une garantie de 24 mois s'applique à tous nos produits électriques ; nous couvrirons le coût de la main-d'œuvre et des pièces. Notre politique est d'essayer de réparer l'article avant d'organiser un échange ou un remboursement.

Pour connaître les conditions générales, contactez notre service d'assistance via les détails de la page Contactez-nous.

Spécification

Caractéristiques du produit

1. Aquarium
2. Lumière
3. Filtre
4. Chauffage (Optionnel)
5. Armoire
6. Pieds



Spécification

Pièces du produit

Un certain nombre d'éléments seront livrés avec votre aquarium:

- 1 Haut
- 1 Base
- 1 Étagère
- 1 Panneau arrière
- 1 Panneau Avant
- 1 Panneau central
- 2 Panneaux latéraux
- 2 Portes

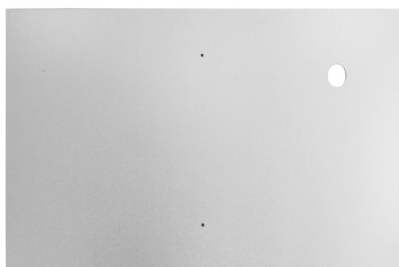

Panneau arrière

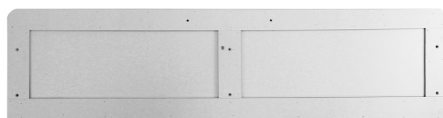

Haut



Base

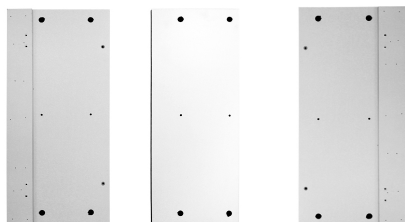

Panneau latéral (2)

Panneau central



Porte (2)



Panneau Avant



Étagère

Spécification

Pièces du produit



Verrous Cam (16)



Poignées (2)



Cheville en métal CAM (16)



Vis pour charnière (16)



Charnières (4)



Vis pour Pieds (6)



Pieds (6)



Vis pour Poignées (4)



Chevilles en bois (4)



Anneau en Plastique (1)



Chevilles en métal (4)

Mode d'Emploi

Instructions de montage

Veillez suivre ces instructions simples pour assembler la partie armoire de l'aquarium. Une fois l'armoire terminée, le réservoir peut être placé sur le dessus

Etape 1:

Familiarisez-vous avec toutes les pièces en utilisant les images de l'onglet 'Pièces du produit'.

Travaillez dans un endroit approprié, avec beaucoup d'espace.

Etape 2:

Placez d'abord toutes les verrous cam dans les différentes parties de l'armoire, avec la flèche dirigée vers le bord.



Partie de l'armoire
SANS verrous cam



Partie de l'armoire
AVEC verrous cam

Etape 3 :

Vissez toutes les chevilles cam dans les trous appropriés (ils sont en caoutchouc pour votre information).



Mode d'Emploi

Instructions de montage

Etape 4:

Maintenant que toutes les pièces sont préparées, commencez par la base. La cheville cam doit être au sommet. L'avant du meuble a les bords incurvés.



Etape 5:

En vous assurant que la partie la plus épaisse du panneau latéral se trouve à l'avant de la base, placez un panneau latéral et fixez-le en l'insérant et en serrant les verrous cam. Pour ce faire, tournez dans le sens du signe + à l'aide d'un tournevis cruciforme.



Mode d'Emploi

Instructions de montage

Etape 6:

Répétez cette procédure avec le panneau arrière, le deuxième panneau latéral et enfin le panneau central.

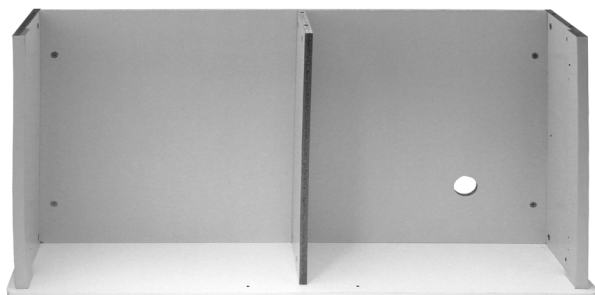
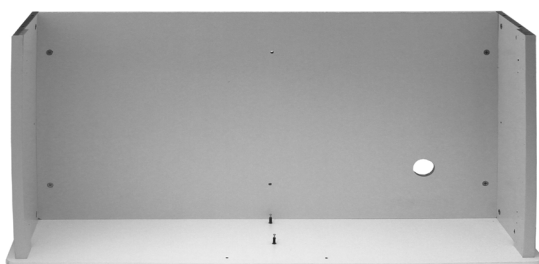
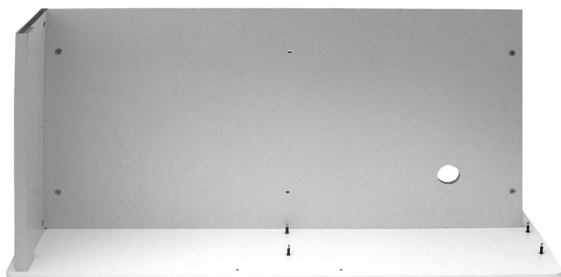

Mode d'Emploi

Instructions de montage

Etape 7:

Pour le panneau avant, avant de le fixer au meuble, martelez doucement les chevilles en bois dans les 4 trous sur les bords.

Etape 8:

Insérez le panneau avant dans la base et appuyez doucement si nécessaire.

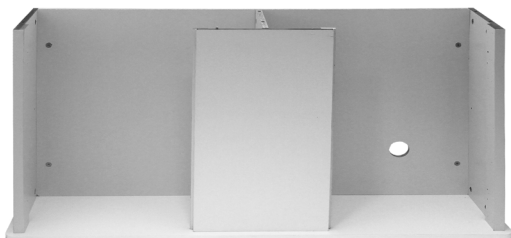

Etape 9:

Fixez le dessus de l'armoire en utilisant à nouveau le mécanisme verrou et cheville cam, en tournant avec un tournevis cruciforme dans le sens +.

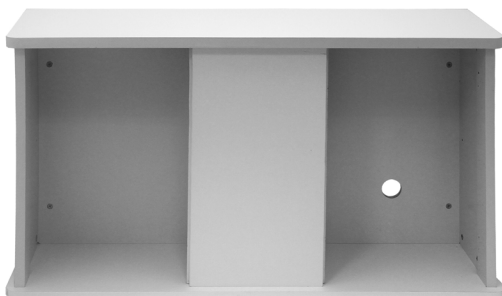

Mode d'Emploi

Instructions de montage

Etape 10:

Enfoncez l'anneau en plastique.



Etape 11:

À l'aide des 4 chevilles métalliques, poussez-les dans les trous du rayonnage (situés de chaque côté, vous pouvez choisir le côté sur lequel vous aimeriez l'installer). Ensuite, insérez simplement l'étagère.



Etape 12:

Les 4 charnières doivent maintenant être fixées aux portes des armoires. Pour ce faire, fixez d'abord les charnières à l'aide des vis sur les portes.

Mode d'Emploi

Instructions de montage

Etape 13:

Une fois que les charnières sont attachées aux portes, vissez-les en place sur les panneaux latéraux. Répétez cette procédure pour la deuxième porte.

NE FERMEZ PAS les portes avant d'attacher les poignées- vous aurez du mal à l'ouvrir une nouvelle fois sans faire basculer toute la caisse vers l'avant.



Etape 14:

Vissez les 2 poignées.

Remarque: vous constaterez peut-être que les portes ne sont pas droites lorsqu'elles sont fermées. Pour remédier à cela, desserrez ou serrez les vis de la charnière jusqu'à ce que la porte soit bien droite.

Etape 15 :

Retournez le meuble sur le devant et vissez les 6 pieds. Fixez-en 3 vers l'avant et 3 vers le fond, tous uniformément répartis.



Mode d'Emploi

Instructions de montage

Etape 16:

Vous pouvez maintenant placer le réservoir en verre sur le dessus.

Remarque: Ceci est un travail pour 2 personnes car le réservoir est très lourd!

Vous êtes maintenant prêt à créer votre aquarium.



Mode d'Emploi

Installation du filtre

Etape 1:

Avec le couvercle ouvert, il y a un long tube en plastique qui longe la largeur du réservoir.

À l'extrémité droite du tube (lorsque vous regardez en face), insérez le tube en plastique court fourni. Ceci est un ajustement et peut prendre un peu de force afin de l'attacher correctement. Ceci sera suspendu dans le réservoir.

Maintenant, placez le filtre dans le réservoir et poussez-le à travers le rectangle ouvert. Le carré de fixation du filtre doit être relevé tout en fixant le petit tube en plastique au filtre. Le filtre se mettra en place une fois celui-ci solidement attaché.

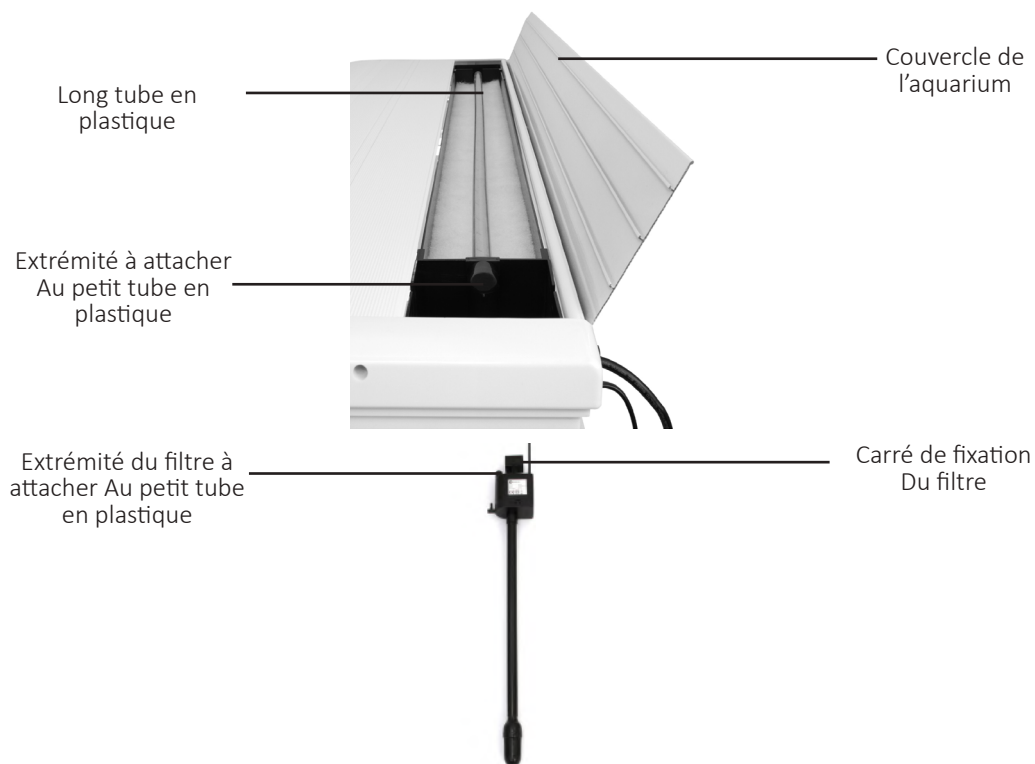

Mode d'Emploi

Installation du filtre

Etape 2:

Si le filtre reste en place lorsqu'il est suspendu, il a été installé avec succès.

Etape 3:

Pour ajuster le débit de bulle, il existe un petit conduit d'écoulement en haut du tuyau d'air et d'oxygène. Ceci peut être utilisé pour augmenter ou diminuer le flux de bulles. Ce canal d'écoulement doit être au-dessus du niveau de l'eau.

Etape 4:

Une fois que vous avez rempli le réservoir avec la quantité souhaitée de gravier, le filtre risque d'être trop long. Le filtre devra être ajusté, afin de reposer au moins 2 pouces au-dessus de la surface de gravier.

Remarque: le remplissage du réservoir avec du gravier et le rognage du filtre seront effectués ultérieurement (Guide de l'utilisateur, Premier remplissage d'eau, étape 5).

Mode d'Emploi

Premier remplissage d'eau

Etape 1:

Votre aquarium doit maintenant être assemblé et testé avant d'être déplacé vers son emplacement final. Pour ce faire, couvrez une surface plane avec des feuilles de papier journal et placez le réservoir sur celles-ci. Remplissez soigneusement le réservoir jusqu'au bord et laissez-le pendant quelques heures. Si le journal est humide, vous savez que vous avez un problème avec votre réservoir. Les fuites sont extrêmement rares, mais le réservoir vaut la peine d'être testé avant de le remplir. Une fois assuré que votre réservoir ne présente aucun problème, vous pouvez vider l'eau d'essai, puis le déplacer à son emplacement permanent.

Mode d'Emploi

Premier remplissage d'eau

Etape 2:

Assurez-vous que le sol sous l'aquarium soit parfaitement à niveau, sinon de l'eau pourrait couler du haut de votre aquarium et, à long terme, la contrainte pourrait faire craquer le verre. Assurez-vous également que le réservoir est placé près des prises de courant pour pouvoir allumer le filtre et l'éclairage.

Etape 3:

Nous recommandons un premier nettoyage rapide du réservoir en utilisant de l'eau du robinet pour éliminer les débris collectés pendant le transport. Ne pas utiliser de liquide vaisselle ni de produits chimiques, à ce stade ou ultérieurement sur le réservoir ou l'équipement. Répétez cette procédure pour tous les ornements.

Etape 4:

Remplissez le réservoir avec de l'eau du robinet. Certains poissons ont des conditions de vie différentes. Lorsque vous décidez quels poissons et / ou quelles plantes aquatiques vous souhaitez ajouter, adressez-vous à un spécialiste des sciences aquatiques dans un magasin ou un centre spécialisé. Cela déterminera si vous avez besoin de chauffage, conditionnement de l'eau, etc. Ces conseils relèvent d'un domaine spécialiste. Vous ne pouvez pas simplement placer le poisson dans de l'eau du robinet non traitée.

Etape 5 :

Passons maintenant à la décoration- Ajoutez des ornements. Ajustez le filtre à la longueur appropriée.

Etape 6:

Allumez le système de filtration- il est essentiel de créer un cycle azoté dans l'aquarium pour permettre à l'écosystème de se développer afin de minimiser toute perte de poisson. Il est important de ne pas surcharger le réservoir ni d'ajouter trop de poissons en même temps, surtout au début. De nombreux articles en ligne fournissent des conseils sur le cycle azoté des aquariums ; Sinon, vous pouvez obtenir des conseils auprès de votre magasin aquatique local.

Etape 7:

Laissez le poisson s'acclimater. Ne les nourrissez pas tout de suite, il leur faudra quelques jours pour qu'ils se sentent en sécurité dans leur nouvel environnement.

Etape 8:

Certaines espèces de poissons et de plantes aquatiques nécessiteront un certain climat. Veuillez contacter des experts dans ce domaine avant de les ajouter au réservoir.

Remarque: chez Monster Group, nous ne pouvons être tenus responsables de la santé et des soins de votre vie aquatique. Nous insistons beaucoup sur l'importance d'obtenir les conseils provenant de professionnels.

Dépannage

Guide de résolution

Veillez lire le guide ci-dessous si vous rencontrez des problèmes ou défauts avec votre appareil. Les informations couvrent et résolvent la majorité des questions fréquemment posées.

Q : Il manque des pièces à ma commande

R : S'il semble y avoir une pièce manquante dans votre colis, contactez notre Service technique via les détails sur la page "Contactez-nous".

Q : Je pense que mon réservoir fuit.

R : Veuillez-vous référer à la partie 'Premier remplissage' dans le guide de l'utilisateur. Si vous avez suivi ce processus et que le réservoir fuit, vous devrez, dans un premier temps, localiser la fuite. Vous devriez pouvoir le localiser par le toucher et la vue. Marquez avec un stylo-feutre. Vidangez l'eau sous la fuite et séchez la zone. Si vous avez déjà ajouté des poissons dans le réservoir, vous devrez les déplacer temporairement.

Grattez le vieux mastic autour de la zone de fuite avec une lame de rasoir, ne retirez pas le mastic en bon état. Nettoyez et essuyez la zone, en éliminant tout excès. Laisser agir 15 minutes.

Appliquez du mastic silicone non toxique à 100% sur la zone de fuite. Laisser sécher pendant 24 heures.

Remplissez le réservoir et vérifiez s'il y a des fuites. Si vous avez retiré les poissons et les plantes du réservoir, remplacez-les lorsque vous êtes sûr que la fuite est réparée.

Q : L'eau est trouble.

R : Assurez-vous que votre système de filtration est activé. Comme pour le réservoir, vous aurez besoin de nettoyer le filtre pour maintenir sa durée de vie. Un changement d'eau hebdomadaire partiel est également recommandé. Si le filtre est propre / allumé et que l'eau devient encore trouble, le filtre doit être défectueux. Veuillez contacter notre équipe d'assistance et nous vous proposerons d'autres solutions ou réparerons / remplacerons en fonction de la garantie.

Q : Il y a une grande accumulation d'algues.

R : Vous aurez besoin de nettoyer le réservoir, mais vous pouvez réduire l'accumulation d'algues en vous assurant que le commutateur d'éclairage est éteint à certains moments. Éteindre les lumières gardera également vos poissons plus heureux.

Q : La lumière ne s'allume pas.

R : Assurez-vous que l'éclairage est branché sur le secteur et allumé. Si cela ne fonctionne toujours pas, veuillez vérifier le fusible dans la prise.

Conseils de Sécurité

Pratiques de travail sécuritaires

Veillez lire attentivement les consignes de sécurité afin d'éviter toute blessure ou tout endommagement de l'appareil.

Utilisez uniquement à l'intérieur.

N'utilisez que des pièces de rechange d'origine pour vous assurer que l'armoire et l'aquarium soient sûrs et utilisables.

Si endommagé, ne pas allumer ou utiliser.

Ne pas utiliser ou assembler si vous êtes somnolent ou sous l'influence de drogues ou d'alcool- des réponses lentes peuvent causer des blessures à l'utilisateur.

Le poste de travail doit être bien éclairé et exempt de dangers.

Pour éviter les blessures au dos, soulevez le réservoir à 2 personnes.

Ne tentez pas de soulever en vous penchant en avant. Pliez vos hanches et vos genoux pour vous accroupir sous votre poids, maintenez-le près de votre corps et redressez vos jambes pour les soulever. Ne jamais soulever un objet lourd au-dessus du niveau de l'épaule. Évitez de tourner ou de tordre votre corps lorsque vous soulevez ou tenez un objet lourd.

Testez le réservoir avant de le remplir correctement.

Créer une atmosphère appropriée pour différentes espèces de poissons.

Demandez conseil à un expert avant de choisir des poissons.

Gardez l'armoire et les accessoires de l'aquarium propres pour prolonger leur durée de vie.



Spezifikation

Produktbeschreibung

Fische sind faszinierend. Egal, ob Sie ein Kind oder ein Erwachsener sind, verlieren Sie sich in den blauen Tiefen Ihres Aquariums und lassen Sie die Stunden wie im Fluge vergehen.

Sie wollen ein tropisches Strandparadies nachahmen oder suchen einfach nur ein neues Zuhause für Ihre geliebten Fische? Dieser Aquarienschrank ist genau das Richtige für Sie! Mit einem Fassungsvermögen von 300 Litern gibt es viel Platz für Kies, Ornamente, den Filter und natürlich Ihre kleinen schwimmenden Freunde!

Mit diesem Aquarium können Sie spannende und erholsam Momente gleichermaßen verbringen. Es wird in den Farben Schwarz und Weiß angeboten, beide beinhalten ein Filtersystem und eine Beleuchtung.

Jetzt der Schrank selbst- dieser verfügt über 2 Türen, mit einem innenliegenden Regal. So können Sie Harmonie schaffen, nicht nur indem Sie die Fische beobachten - sondern auch, indem Sie alle Unordnung beseitigen. Das ist ein ausgezeichnetes Anti-Stress-Mittel!

Das Aquarium ist nicht nur für den Privathaushalt geeignet, sondern auch für Büros, Hotellobbys, Arzt- und Zahnarztpraxen.

Produktmerkmale

Leistung:	300 Watt
Gewicht:	74 kg (Becken) + 33 kg (Schrank)
Abmessungen:	39 cm (B) x 143,5cm (H) x 120,5cm (T) 39 cm (T) x 77 cm (H) x 120cm (B) (Becken) 38 cm (T) x 66,5cm (H) x 120 cm (B) (Schrank)
Beckeninhalt:	300 Liter

Monster-Garantie

Wenn Sie ein Produkt in einwandfreiem Zustand zurückgeben möchten, bieten wir eine 30-tägige Rückgabegarantie an, solange der Artikel ungeöffnet und in einem wiederverkaufsfähigen Zustand ist.

Für alle unsere Elektroprodukte gilt eine 12-monatige Garantie. Wir übernehmen die Kosten für Arbeit und Teile. Unsere Richtlinie ist es, den Artikel zuerst zu reparieren, bevor wir einem Umtausch oder einer Rückerstattung zustimmen.

Für die vollständigen Geschäftsbedingungen wenden Sie sich bitte an unsere Supportabteilung über die Details auf der Seite Kontakt.

Spezifikation

Produkt Feature

1. Fischbecken
2. Licht
3. Filter
4. Heizung (optional)
5. Schrank
6. FüÙe



Spezifikation

Produktteile

Mit diesem Aquarium wird eine Reihe an Gegenständen geliefert:

- 1 Oberteil
- 1 Basis
- 1 Regal
- 1 Rückwand
- 1 Frontplatte
- 1 Mittelpanel
- 2 Seitenverkleidung
- 2 Türen

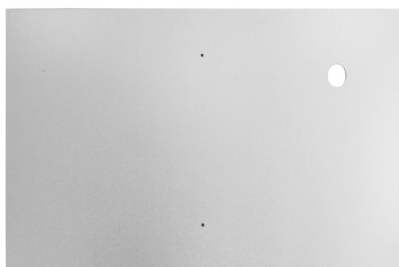

Rückwand

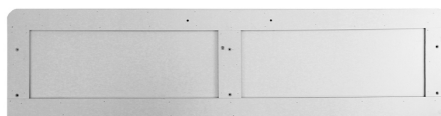

Oberteil



Basis

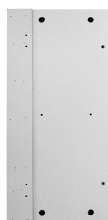

Seitenverkleidung

Mittelpanel

(2)

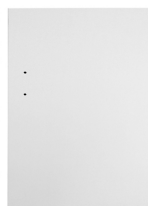

Tür (2)



Frontplatte



Regal

Spezifikation

Produktteile



Nockenschloss (16)



Griffe (2)



Kammdübel (16)



Scharnierschraube (16)



Scharniere (4)



Fußschraube (6)



Füße (6)



Griffschraube (4)



Holzdübel (4)



Metalldübelstift (4)



Drahtring (1)

Benutzerhandbuch

Montageanweisung

Bitte befolgen Sie diese einfache Anleitung, um den Schrankteil des Aquariums zu montieren. Nach Fertigstellung des Schrankes kann das Becken aufgesetzt werden.

Schritt 1:

Machen Sie sich mit allen Teilen anhand der Bilder im Abschnitt Produktteilen vertraut.

Arbeiten Sie an einem geeigneten Bereich mit viel Platz.

Schritt 2:

Setzen Sie zunächst alle Nockenverriegelungen in die verschiedenen Schrankteile ein, wobei der Pfeil zur Kante zeigt.



Schrankteil
OHNE Nockenschloss



Schrankteil MIT
Nockenschloss

Schritt 3:

Schrauben Sie alle Kammdübel in die entsprechenden Löcher (sie sind zu Ihrer Information gummiert).



Benutzerhandbuch

Montageanweisung

Schritt 4:

Jetzt sind alle Teile vorbereitet, beginnen Sie mit der Basis. Der Kammdübel sollte sich oben befinden. Die Vorderseite des Schrankes erkennen Sie an den abgerundeten Kanten.



Schritt 5:

Stellen Sie sicher, dass sich der dickere Teil der Seitenwand an der Vorderseite des Bodens befindet, platzieren Sie eine Seitenwand und befestigen Sie sie, indem Sie sie zusammenstecken und die Nockenverriegelungen festziehen. Dies geschieht durch Drehen in Richtung des + Zeichens mit einem Kreuzschlitzschraubendreher.



Benutzerhandbuch

Montageanweisung

Schritt 6:

Wiederholen Sie diesen Vorgang mit der Rückwand, der zweiten Seitenwand und zuletzt der Mittelplatte.

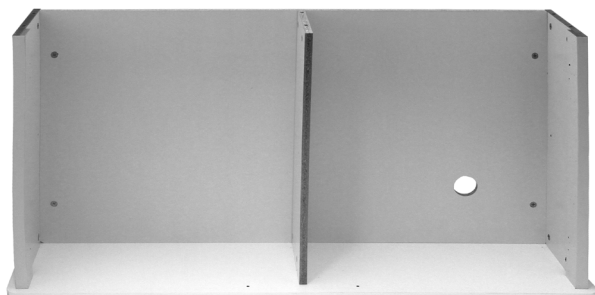
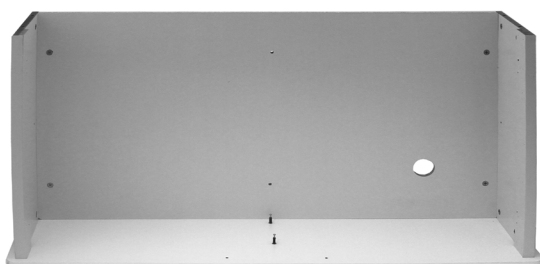
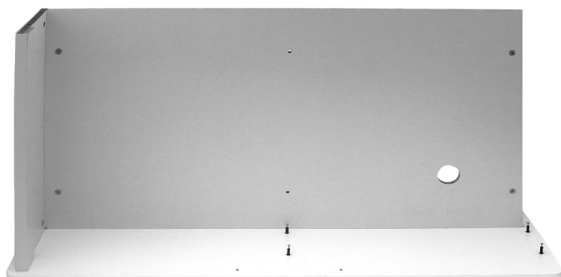

Benutzerhandbuch

Montageanweisung

Schritt 7:

Für die Frontplatte schlagen Sie vor der Befestigung am Schrank die Holzdübel vorsichtig in die 4 Löcher an den Kanten ein.

Schritt 8:

Stecken Sie die Frontplatte in den Boden und pressen Sie sie bei Bedarf vorsichtig nach unten.

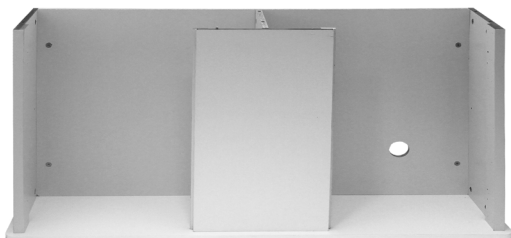

Schritt 9:

Befestigen Sie das Schrankoberteil wieder mit dem Nockenschloss und dem Kammdübelmechanismus und drehen Sie sie mit einem Kreuzschlitzschraubendreher in die Richtung +.

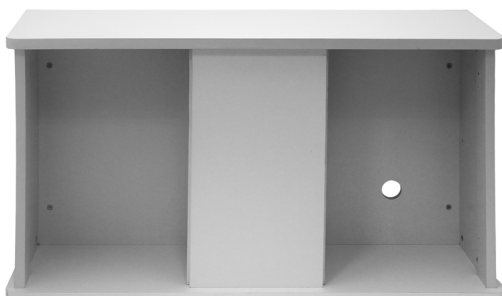

Benutzerhandbuch

Montageanweisung

Schritt 10:
Drücken Sie den Kunststoff-Drahtring ein.



Schritt 11:
Schieben Sie sie mit den 4 Metalldübeln in die Regallöcher (auf beiden Seiten kann man wählen, auf welcher Seite man sie anbringen möchte). Anschließend einfach das Regalbrett hineinschieben.



Schritt 12:
Die 4 Scharniere müssen nun an den Schranktüren befestigt werden. Befestigen Sie dazu zunächst die Scharniere mit Schrauben an den Türen.

Benutzerhandbuch

Montageanweisung

Schritt 13:

Sobald die Scharniere an den Türen befestigt sind, schrauben Sie sie an den Seitenwänden fest. Wiederholen Sie diesen Vorgang für die zweite Tür. Schließen Sie die Tür **NICHT**, bevor Sie die Griffe angebracht haben. Es würde sehr schwer sein, sie wieder zu öffnen, ohne den gesamten Schrank nach vorne zu kippen.



Schritt 14:

Die 2 Griffe anschrauben.

Bitte beachten Sie: Es kann sein, dass die Türen bei schließen nicht gerade sind. Dies können Sie beheben, indem Sie die Scharnier-schrauben lösen oder anziehen, bis die Türen gerade stehen.

Schritt 15:

Drehen Sie den Schrank auf die Vorderseite und schrauben Sie die 6 Füße fest. Befestigen Sie 3 entlang der Vorderseite und 3 entlang der Rückseite,. Achten Sie darauf, dass sie gleichmäßig verteilt sind.



Benutzerhandbuch

Montageanweisung

Schritt 16:

Sie können nun den Glasbehälter auf den Schrank stellen.

Bitte beachten Sie: Sie sollten diese Arbeiten zu zweit ausführen, da es sich um sehr schwere Teile handelt.

Jetzt sind Sie bereit, Ihr Aquarium auszugestalten.



Benutzerhandbuch

Einbau des Filters

Schritt 1:

Bei geöffnetem Deckel sehen Sie ein langes Kunststoffrohr, das über die Breite des Tanks verläuft.

Stecken Sie am rechten Ende (von vorne gesehen) des Rohres das mitgelieferte kurze Kunststoffrohr ein. Da die Verbindung sehr eng ist, kann es wenig Kraftaufwand erfordern, um es richtig zu befestigen. Es hängt dann in den Tank.

Legen Sie nun den Filter in den Tank und schieben Sie ihn durch das offene Rechteck nach oben. Der Filterbefestigungswinkel muss nach oben geschoben werden, während gleichzeitig der kurze Kunststoffschlauch am Filter befestigt wird. Der Filter rastet ein, wenn er sicher befestigt ist.

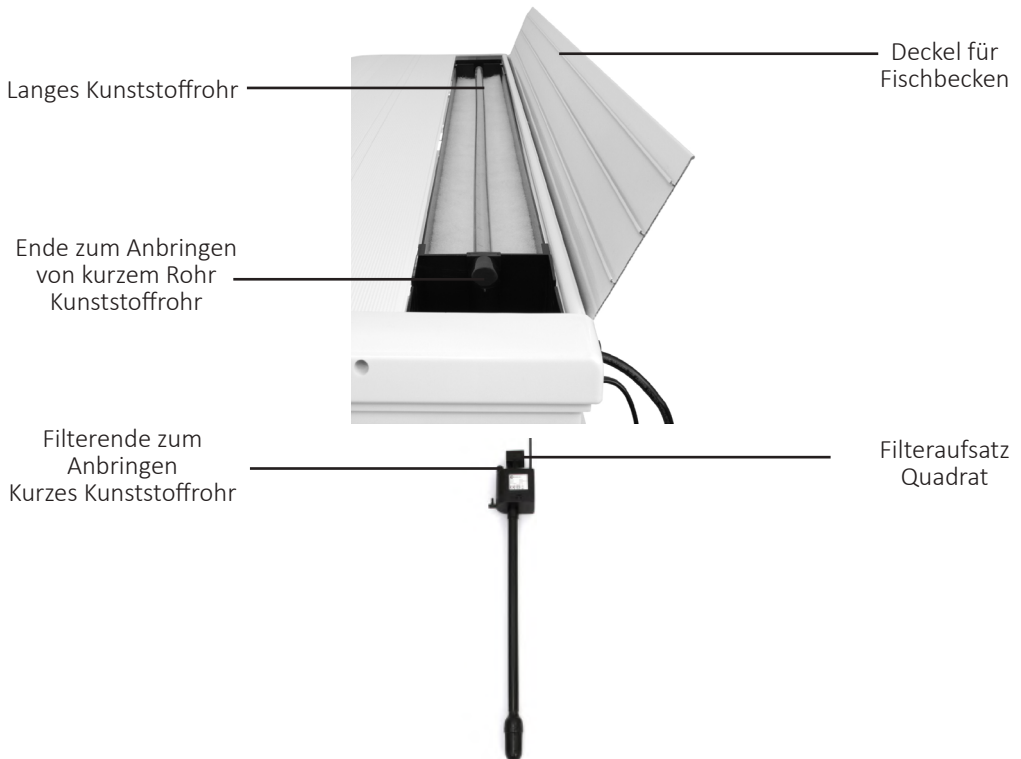

Benutzerhandbuch

Einbau des Filters

Schritt 2:

Wenn der Filter an seinem Platz hängen bleibt, wurde er erfolgreich installiert.

Schritt 3:

Um den Wasserblasendurchsatz einzustellen, befindet sich oben auf dem Luft- und Sauerstoffschlauchrohr ein kleiner Strömungskanal. Diese kann gedreht werden, um den Wasserblasenstrom zu erhöhen oder zu verringern. Dieser Strömungskanal muss oberhalb des Wasserspiegels liegen.

Schritt 4:

Nachdem Sie das Becken mit einer gewünschten Menge Kies gefüllt haben, kann der Filter zu lang sein. Der Filter muss getrimmt werden, um mindestens 2 Zoll über der Kiesoberfläche zu sitzen.

Bitte beachten Sie: Das Befüllen des Tanks mit Kies und das Trimmen des Filters wird zu einem späteren Zeitpunkt durchgeführt (Bedienungsanleitung, Erste Wasserfüllung, Schritt 5).

Benutzerhandbuch

Erstbefüllung mit Wasser

Schritt 1:

Ihr Aquarium sollte nun zusammgebaut und getestet werden, bevor es an seinen endgültigen Standort gebracht wird. Dazu eine ebene Fläche mit Zeitungspapier abdecken und das Becken darauf stellen. Füllen Sie den Tank vorsichtig bis zum Rand und lassen Sie ihn für ein paar Stunden stehen. Wenn die Zeitung nass ist, wissen Sie, dass Sie ein Problem mit Ihrem Becken haben. Es kommt sehr selten vor, dass das Becken ein Leck hat. Es lohnt sich jedoch, es vor dem endgültigen Befüllen zu testen. Sobald Sie wissen, dass es keine Probleme mit Ihrem Becken gibt, können Sie das Testwasser entleeren und ihn dann an seinen endgültigen Standort bringen.

Benutzerhandbuch

Erstbefüllung mit Wasser

Schritt 2:

Vergewissern Sie sich, dass der Boden unter dem Aquarium perfekt eben ist, da sonst Wasser aus der Oberseite Ihres Aquariums austreten könnte, und auf lange Sicht könnte die Belastung das Glas brechen lassen. Stellen Sie sicher, dass das Becken auch in der Nähe von Steckdosen platziert ist, damit Sie den Filter und die Beleuchtung einschalten können.

Schritt 3:

Wir empfehlen, das Becken schnell mit Leitungswasser zu reinigen, um alle während des Transports angesammelten Ablagerungen zu entfernen. Verwenden Sie zum jetzigen Zeitpunkt oder zu einem späteren Zeitpunkt keine Spülmittel oder Chemikalien im Becken oder an einem der Geräte. Wiederholen Sie diesen Vorgang für alle Dekoartikel.

Schritt 4:

Füllen Sie das Becken mit Leitungswasser. Verschiedene Fische haben unterschiedliche Anforderungen an das Lebensumfeld. Wenn Sie sich entscheiden, welche Fische und/oder Wasserpflanzen Sie beherbergen möchten, sprechen Sie bitte mit einem Aquariumexperten in einem Geschäft oder Zentrum. Dadurch wird festgestellt, ob Sie eine bestimmte Heizung, Wasserführung usw. benötigen. Für diese Beratung eignet sich am besten ein Spezialist. Sie können die Fische nicht einfach in unbehandeltes Leitungswasser legen.

Schritt 5:

Jetzt zum lustigen Teil- Zeit zum Dekorieren mit Ornamenten. Trimmen Sie den Filter auf die richtige Länge.

Schritt 6:

Schalten Sie das Filtersystem ein- es ist wichtig, dass das Aquarium einmal den gesamten Kreislauf durchläuft, damit sich das Ökosystem entwickeln kann und der Fischverlust minimiert wird. Es ist wichtig, den Tank nicht zu überfüllen und auch nicht zu viele Fische auf einmal hinzuzufügen, besonders in der Anfangsphase. Online finden Sie viele Artikel, in denen Sie Ratschläge zu Aquarien und Fischhaltung finden. Alternativ können Sie sich auch von Ihrem lokalen Aquariumexperten beraten lassen.

Schritt 7:

Warten Sie, bis sich die Fische klimatisiert haben. Füttere sie nicht sofort, es wird einige Tage dauern, bis sie sich in ihrer neuen Umgebung sicher fühlen.

Schritt 8

Bestimmte Fisch- und Wasserpflanzenarten erfordern ein bestimmtes Klima, bitte sprechen Sie mit erfahrenen Mitarbeitern, bevor Sie das Becken auffüllen.

Bitte beachten Sie: Bei Monster Group sind wir nicht verantwortlich für die Gesundheit und Pflege Ihres Aquariums und der Fische. Wir betonen nachdrücklich, wie wichtig es ist, Ratschläge von Fachleuten einzuholen.

Fehlerbehebung

Problemlösung

Bitte lesen Sie die folgende Hinweise, wenn Sie Probleme oder Fehler mit Ihrem Gerät haben. Diese Informationen decken die meisten häufig gestellten Fragen ab und lösen sie.

Frage: In meiner Bestellung fehlen Teile

A: Wenn in Ihrem Paket ein Teil fehlt, wenden Sie sich bitte an das Kundensupportteam über die Details auf der Seite „Kontakt“.

Frage: Ich glaube, mein Becken ist undicht.

A: Bitte beachten Sie den Abschnitt „Erstbefüllung“ im Benutzerhandbuch. Wenn Sie diesen Prozess durchgeführt haben und der Tank undicht ist, müssen Sie zuerst das Leck lokalisieren. Sie sollten in der Lage sein, es durch Berührung und Sicht zu lokalisieren. Markieren Sie es mit einem Filzstift. Lassen Sie das Wasser bis unter die undichte Stelle ab und trocknen Sie den Bereich. Wenn Sie bereits Fische im Aquarium haben, müssen Sie diese vorübergehend in einem anderen Behälter aufbewahren.

Kratzen Sie die alte Dichtungsmasse um den undichten Bereich mit einem Rasierklingschaber ab, entfernen Sie keine funktionsfähige Dichtungsmasse. Reinigen und wischen Sie den Bereich ab, indem Sie überschüssiges Material entfernen. Lassen Sie den Bereich 15 Minuten ruhen.

Tragen Sie ungiftige 100%ige Silikondichtungsmasse auf den undichten Bereich auf. 24 Stunden trocknen lassen.

Füllen Sie das Becken erneut und prüfen Sie es auf Dichtheit. Wenn Sie Fische und Pflanzen aus dem Becken entfernt haben, setzen Sie sie wieder ein, wenn Sie sicher sind, dass das Leck repariert ist.

Frage: Das Wasser ist trüb.

A: Stellen Sie sicher, dass Ihr Filtersystem eingeschaltet ist. Wie das Becken, müssen Sie auch den Filter reinigen, um seine Lebensdauer zu erhalten. Ein wöchentlicher teilweiser Wechsel des Wassers wird ebenfalls empfohlen. Wenn der Filter sauber/ eingeschaltet ist und das Wasser dennoch trüb wird, liegt ein Fehler am Filter vor. Bitte kontaktieren Sie unser Support-Team und wir werden Sie über weitere Lösungen oder Reparatur/Ersatz im Rahmen der Garantie informieren.

Frage: Es gibt eine große Ansammlung von Algen.

A: Sie müssen das Becken reinigen. Eine Möglichkeit, die Algenbildung zu reduzieren, ist außerdem, das Licht nicht immer eingeschaltet zu haben. Das Ausschalten der Lichter wird auch Ihre Fische glücklicher machen.

Frage: Das Licht leuchtet nicht.

A: Vergewissern Sie sich, dass die Beleuchtung am Netz angeschlossen und eingeschaltet ist. Wenn es immer noch nicht funktioniert, überprüfen Sie bitte die Sicherung im Stecker.

Sicherheitshinweise

Sicheres Arbeiten

Bitte lesen Sie die Sicherheitshinweise aufmerksam durch, um Verletzungen oder Schäden am Gerät zu vermeiden.

Nur für den Innenbereich verwenden.

Verwenden Sie nur Original-Ersatzteile, um einen sicheren und gebrauchsfähigen Aquarienschrank zu erhalten.

Bei Beschädigung nicht in Betrieb nehmen oder verwenden.

Bedienen Sie Teile des Aquariums nicht und bauen Sie es nicht auf/ab, wenn Sie schläfrig sind oder unter dem Einfluss von Drogen oder Alkohol stehen. Verlangsamte Reaktionen können zu Verletzungen des Benutzers führen.

Der Arbeitsplatz sollte gut beleuchtet und frei von Gefahren sein.

Um Rückenverletzungen zu vermeiden, heben Sie das Becken mit 2 Personen an.

Versuchen Sie nicht, es vornüber gebeugt anzuheben. Beugen Sie Ihre Hüften und Knie, um sich zu Ihrer Last hinunter zu beugen, halten Sie sie eng am Körper und richten Sie Ihre Beine zum Anheben auf. Heben Sie niemals ein schweres Objekt über Schulterhöhe an. Vermeiden Sie es, Ihren Körper zu verdrehen oder zu beugen, während Sie einen schweren Gegenstand anheben oder halten.

Befüllen Sie das Becken testweise, bevor Sie es vollständig füllen.

Schaffen Sie eine angemessene Umgebung für verschiedene Fischarten.

Lassen Sie sich von Experten beraten, bevor Sie Fisch auswählen.

Halten Sie den Aquarienschrank und das Zubehör sauber, um die Lebensdauer zu verlängern.





Especificaciones

Descripción del Producto

Los peces son fascinantes y tanto si es un niño como si es un adulto, es fácil quedarse horas mirando las profundidades azules de un acuario.

Si desea replicar un paraíso tropical de playa o simplemente necesita un nuevo hogar para sus queridos peces, este acuario con armario es perfecto para usted! Con una capacidad de 300 litros, hay espacio de sobra para la grava, los adornos, el filtro y, por supuesto, ¡sus pequeños amigos nadadores!

Este acuario, fascinante y relajante, viene en una opción en blanco y negro; ambos incluyen un sistema de filtrado e iluminación.

En cuanto al armario, éste cuenta con 2 puertas y un estante oculto en el interior. De este modo, podrá disfrutar de la tranquilidad no sólo observando a los peces, sino también limpiando todo lo que se ensucie. ¡Esa sí que es una buena forma de combatir el estrés!

No sólo es ideal para el hogar, también es ideal para oficinas, vestíbulos de hoteles, áreas de recepción de consultas médicas y odontológicas.

Especificaciones del Producto

Potencia:	300 Vatios
Peso:	74 KG (Acuario) + 33 KG (Armario)
Dimensiones:	39cm Ancho x 143.5cm Alto x 120.5cm Fondo 39cm Fondo x 77cm Alto x 120cm Ancho (Acuario) 38cm Fondo x 66.5cm Alto x 120cm Ancho (Armario)
Capacidad del Acuario:	300 Litros

Garantía Monster

Si desea devolver un producto en perfecto estado de funcionamiento, le ofrecemos una política de devolución de 30 días, siempre y cuando el artículo esté sin abrir y en condiciones de reventa.

Todos nuestros productos eléctricos tienen una garantía de 12 meses; nosotros nos encargamos de los costes de mano de obra y piezas. Nuestra política es tratar de reparar el artículo antes de solicitar un cambio o un reembolso.

Para conocer en detalle los términos y condiciones, póngase en contacto con nuestro Departamento de Soporte a través de nuestra página Contáctenos.

Especificaciones

Características del Producto

1. Acuario
2. Luz
3. Filtro
4. Calefactor (Opcional)
5. Armario
6. Patas



Especificaciones

Partes del Producto

Su acuario vendrá con una serie de artículos:

- 1 Parte superior
- 1 Base
- 1 Estante
- 1 Tablero posterior
- 1 Tablero frontal
- 1 Tablero central
- 2 Tablero lateral
- 2 Puerta

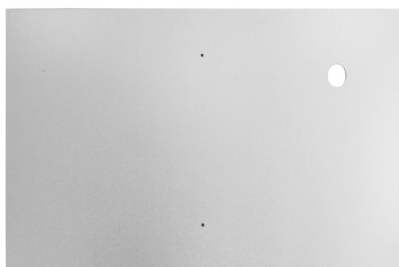

Panel posterior

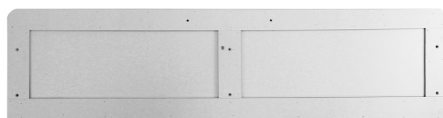

Parte superior



Base



Tablero lateral (2)



Tablero central

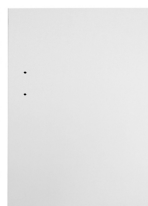

Puerta (2)



Tablero frontal



Estante

Especificaciones

Partes del Producto



Cierre de Leva (16)



Tiradores (2)



Pasador de Leva (16)



Bisagras (4)



Tornillo para Bisagra (16)



Tornillo para Patas (6)



Patas (6)



Tornillo para Tiradores (4)



Pasador de Madera (4)



Anilla de Alambre (1)



Pasador de Metal (4)

Guía del Usuario

Instrucciones de Montaje

Por favor, siga estas sencillas instrucciones para montar el armario del acuario. Una vez montado el armario, puede colocarse el acuario en la parte superior.

Paso 1:

Familiarícese con todas las piezas con ayuda de las imágenes de Piezas del Producto.

Trabaje en un lugar adecuado, con mucho espacio.

Paso 2:

Antes que nada, coloque todos los cierres de leva en las diferentes partes del armario, con la flecha apuntando hacia la esquina.



Parte del Armario
SIN Cierre de Leva



Parte del Armario
CON Cierre de Leva

Paso 3:

Atornille todos los pasadores de leva en los orificios correspondientes (están engomados para que pueda reconocer).



Guía del Usuario

Instrucciones de Montaje

Paso 4:

Ahora que todas las partes están preparadas, empiece por la base. El pasador de leva debe estar en la parte superior. La parte delantera del armario tendrá las esquinas curvas.



Paso 5:

Asegúrese de que la parte más gruesa del tablero lateral esté en la parte delantera de la base, coloque un tablero lateral y fíjelo encajando y apretando los cierres de leva. Para ello, gire en la dirección del signo + con un destornillador de cabeza en cruz.



Guía del usuario

Instrucciones de Montaje

Paso 6:

Repita este proceso con el tablero posterior, el segundo tablero lateral y, por último, el tablero central.

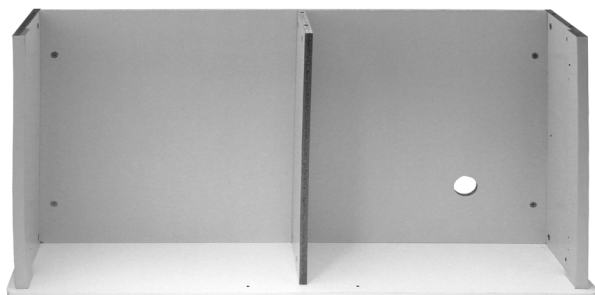
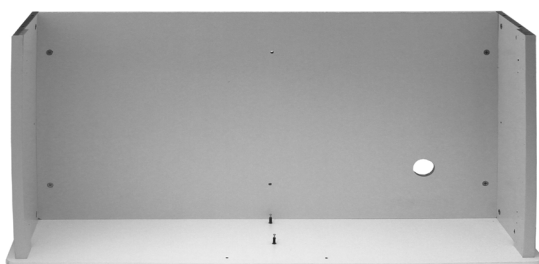
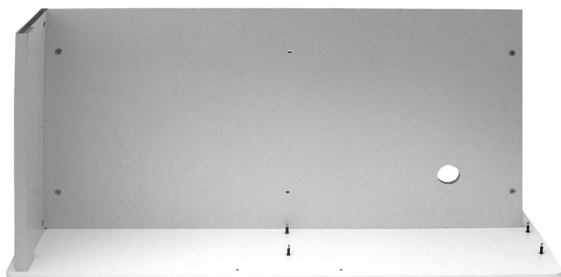

Guía del usuario

Instrucciones de Montaje

Paso 7:

Antes de fijar el tablero frontal al armario, golpee suavemente los pasadores de madera en los 4 agujeros de las esquinas.

Paso 8:

Encaje el tablero frontal en la base y golpee suavemente hacia abajo si es necesario.

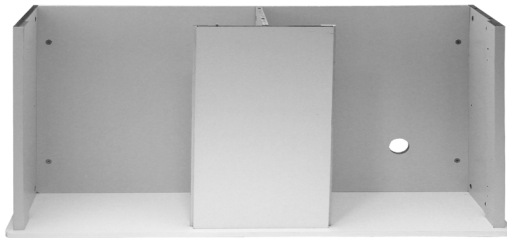

Paso 9:

Fije la parte superior del armario, de nuevo utilizando el cierre de leva y el mecanismo de pasador de leva, girando con un destornillador de cabeza en cruz en la dirección +.



Guía del Usuario

Instrucciones de Montaje

Paso 10:

Empuje la anilla de plástico.



Paso 11:

Usando los 4 pasadores de metal, empújelos dentro de los agujeros del estante (ubicados a cada lado, usted puede elegir en qué lado lo quiere). A continuación, simplemente encaje el estante.



Paso 12:

Ahora, deberá colocar las 4 bisagras a las puertas del armario. Para ello, primero fije las bisagras en las puertas usando los tornillos.

Guía del Usuario

Instrucciones de Montaje

Paso 13:

Una vez fijadas las bisagras a las puertas, atornillelas en los tableros laterales. Repita este proceso con la segunda puerta.

NO cierre las puertas antes de colocar los tiradores ya que le costará abrirlas de nuevo sin inclinar todo el armario hacia delante.



Paso 14:

Atornille los dos tiradores.

Nota: Es posible que las puertas no queden alineadas al cerrar. Para corregirlo, afloje o apriete los tornillos de las bisagras hasta que la puerta quede alineada.

Paso 15:

Vuelque el armario hacia delante y atornille los 6 patas. Coloque 3 en la parte delantera y 3 en la trasera, todas distribuidas uniformemente.



Guía del Usuario

Instrucciones de Montaje

Paso 16:

Ahora puede colocar el acuario en la parte superior.

Nota: Este trabajo requiere de dos personas ya que es muy pesado!

Ahora está listo para crear su acuario.



Guía del Usuario

Instalación del Filtro

Paso 1:

Con la tapa abierta, verá un tubo largo de plástico que recorre todo el ancho de el acuario.

En el extremo derecho del tubo (mirando de frente), empuje el tubo corto de plástico suministrado. Deberá apretarlo bien y puede necesitar un poco de fuerza para sujetarlo correctamente. Éste quedará colgando en el acuario.

Ahora, coloque el filtro en el acuario y empújelo hacia arriba por el rectángulo abierto. Debe empujar hacia arriba la escuadra de fijación del filtro y, al mismo tiempo, fijar el tubo corto de plástico al filtro. El filtro quedará fijado cuando esté bien sujeto.

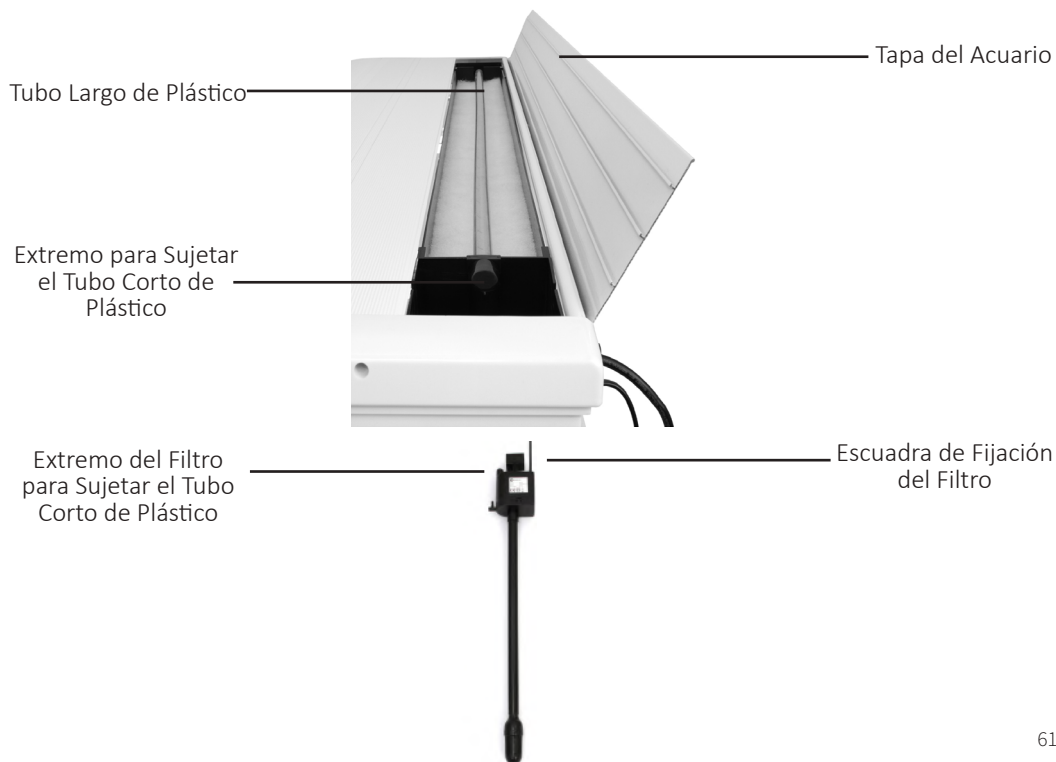

Guía del Usuario

Instalación del Filtro

Paso 2:

Si el filtro queda sujeto al dejarlo colgar, es que ha sido instalado correctamente.

Paso 3:

Para ajustar el caudal de burbujas, hay un pequeño conducto en la parte superior del tubo de aire y oxígeno. Puede girarse para aumentar o disminuir el flujo de burbujas. Este conducto debe estar por encima del nivel del agua.

Paso 4:

Una vez que haya llenado el acuario con la cantidad deseada de grava, es posible que el filtro quede demasiado largo. En ese caso, tendrá que recortar el filtro para que quede al menos 5 centímetros por encima de la superficie de la grava.

Nota: El llenado de el acuario con grava y el recorte del filtro se realizará en un paso posterior (Guía del Usuario, Primer Llenado de Agua, Paso 5).

Guía del Usuario

Primer Llenado de Agua

Paso 1:

Deberá montar y probar el acuario antes de moverla a su ubicación final. Para ello, cubra una superficie nivelada con hojas de papel de periódico y coloque el acuario encima. Llene el acuario hasta el borde con mucho cuidado y déjela durante un par de horas. Si el periódico está mojado, sabrá que tiene un problema con el acuario. Es muy poco frecuente que se produzca una fuga, pero vale la pena probarlo antes de llenarla. Una vez compruebe que no hay problemas con su acuario, puede vaciar el agua de prueba y trasladarla a su ubicación definitiva.

Guía del Usuario

Primer Llenado de Agua

Paso 2:

Asegúrese de que el suelo de debajo del acuario esté perfectamente nivelado, ya que, de lo contrario, el agua podría filtrarse desde la parte superior del acuario y, a largo plazo, la tensión podría hacer que el cristal se agriete. Asegúrese de que el acuario también esté situada cerca de enchufes para que pueda encender el filtro y la iluminación.

Paso 3:

Recomendamos limpiar el acuario con agua del grifo para eliminar cualquier residuo acumulado durante el transporte. No utilice detergente ni productos químicos, ni en este momento ni en ningún momento en el futuro, en ninguna parte de el acuario o mueble. Repita este proceso con los adornos.

Paso 4:

Llene el acuario con agua del grifo. Cada pez tiene necesidades diferentes en cuanto a su entorno vital. A la hora de decidir qué peces y/o plantas acuáticas colocar, hable con un especialista en acuarios de una tienda o centro. De este modo, sabrá si sus peces necesitan una temperatura o agua específica, etc. Un especialista es quien le aconsejará mejor. No introduzca a los peces en agua de grifo sin tratar.

Paso 5:

Ahora, la parte divertida: hora de decorar el acuario. Recorte el filtro a la longitud adecuada.

Paso 6:

Encienda el sistema de filtrado. Es imprescindible un buen ciclado del acuario para permitir que el ecosistema se desarrolle y así minimizar la pérdida de peces. Es importante no sobrecargar el acuario y no añadir demasiados peces a la vez, especialmente en las primeras etapas. Hay muchos artículos en internet que ofrecen consejos sobre el ciclado de acuarios; o bien, puede acudir a su tienda de acuarios local.

Paso 7:

Deje que los peces se aclimaten. No los alimente inmediatamente, les llevará unos días sentirse seguros en su nuevo entorno.

Paso 8

Las especies de peces y plantas acuáticas específicas requerirán un cierto clima, así que le recomendamos que hable con personal experimentado antes de añadirlas al acuario.

Nota: En Monster Group, no nos hacemos responsables de la salud y el cuidado de su vida acuática. Hacemos hincapié en la importancia de obtener el asesoramiento de profesionales.

Resolución de Problemas

Guía de Soluciones

Por favor, lea la siguiente guía si tiene algún problema o avería en el producto. La información cubre y resuelve la mayoría de las preguntas más frecuentes.

P: Faltan partes de mi pedido

R: Si parece que falta alguna parte de su paquete, póngase en contacto con nuestro departamento de atención al cliente.

Podrá encontrar los datos de contacto de nuestro servicio de atención al cliente en la página “Contáctenos”.

P: Creo que mi acuario tiene fugas.

R: Consulte la sección “Primer Llenado” de la Guía del Usuario. Si ha seguido los pasos y el acuario tiene fugas, necesitará localizar la fuga. Deberá ser capaz de localizarla a través del tacto y la vista. Márquela con un rotulador. Escurra el agua que se encuentre debajo del punto de fuga y seque la zona. Si ya tiene peces en el acuario, deberá reubicarlos temporalmente.

Raspe el antiguo impermeabilizante de la zona de fuga con una rasqueta, no retire el impermeabilizante que esté en buen estado. Limpie la zona, eliminando cualquier exceso. Déjelo actuar durante 15 minutos.

Aplique un impermeabilizante de silicona 100% no tóxico en la zona de fuga. Deje secar durante 24 horas.

Llene el acuario e inspeccione si hay fugas. Si ha sacado peces y plantas de el acuario, devuélvalos cuando esté seguro de que la fuga ha sido reparada.

P: El agua está turbia.

R: Asegúrese de que su sistema de filtrado esté encendido. Al igual que con el acuario, deberá limpiar el filtro para mantener su vida útil. También se recomienda cambiar parcialmente el agua cada semana. Si el filtro está limpio/ encendido y el agua sigue turbia, significa que el filtro está estropeado. Póngase en contacto con nuestro equipo de soporte y le asesoraremos sobre otras soluciones o reparaciones/reemplazos en función de su garantía.

P: Hay una gran acumulación de algas.

R: Tendrá que limpiar el acuario, pero puede reducir la acumulación de algas asegurándose de que el interruptor de la luz esté apagado de vez en cuando. Apagar las luces también mantendrá a sus peces más felices.

P: La luz no se enciende.

R: Asegúrese de que la iluminación esté enchufada a la red y encendida. Si sigue sin funcionar, compruebe el fusible del enchufe.

Consejos de Seguridad

Prácticas de Trabajo Seguras

Lea detenidamente las instrucciones de uso para evitar lesiones o daños en el producto.

Usar sólo en interiores.

Utilice únicamente piezas de repuesto originales para mantener un armario de acuario seguro y utilizable.

Si está dañado, no lo haga funcionar ni lo utilice.

No monte ni maneje si está somnoliento o bajo la influencia de drogas o alcohol. La lentitud de las respuestas puede causar lesiones al usuario.

La zona de trabajo debe estar bien iluminada y libre de peligros.

Para evitar lesiones en la espalda, levante el acuario entre 2 personas.

No intente levantarlo inclinándose hacia adelante. Flexione las caderas y las rodillas para cargar, mantenga el acuario cerca del cuerpo y enderece las piernas para levantarlo. Nunca levante un objeto pesado por encima del nivel de los hombros. Evite girar o torcer su cuerpo mientras levanta o sostiene un objeto pesado.

Haga un llenado de prueba del acuario antes de llenarlo correctamente.

Cree una atmósfera apropiada para las diferentes especies de peces.

Obtenga asesoramiento experto antes de elegir los peces.

Mantenga el armario del acuario y los accesorios limpios para prolongar su vida útil.



Informazioni specifiche

Descrizione prodotto

I pesci sono creature affascinanti. Grandi e piccini amano passare intere ore ad ammirare le profondità azzurre di un acquario.

Se vuoi ricreare una spiaggia tropicale o hai semplicemente bisogno di una nuova casa per il tuo amato pesce, questo acquario fa proprio al caso tuo! Con una capacità di 300 litri, c'è un sacco di spazio per mettere ghiaietta, decorazioni, filtro e ovviamente anche tanti nuovi amici subacquei!

La struttura dell'acquario è tanto attraente quanto rilassante, ed è disponibile in versione bianca e nera; entrambe includono un sistema di filtrazione ed illuminazione.

La stessa struttura dell'acquario dispone di 2 sportelli con una mensola nascosta all'interno. Così puoi creare un'atmosfera tranquilla non solo ammirando i pesci, ma anche mettendo un po' in ordine. Un sano esercizio anti-stress!

Questa vasca è adatta non solo agli ambienti domestici, ma anche ad uffici, saloni di hotel e reception di medici o dentisti.

Dettagli prodotto

Potenza:	300 Watts
Peso:	74 KG (Vasca) + 33 KG (Struttura)
Dimensioni:	39cm larghezza x 143.5cm altezza x 120.5cm lunghezza 39cm lunghezza x 77cm altezza x 120cm larghezza (Vasca) 38cm lunghezza x 66.5cm altezza x 120cm larghezza (Struttura)
Capacità vasca:	300 Litri

Garanzia Monster

Se si desidera restituire un prodotto perfettamente funzionante, abbiamo una politica di reso di 30 giorni valida per i prodotti non aperti e in condizione di essere rivenduti.

Viene applicata una garanzia di 12 mesi a tutti i nostri apparecchi elettronici per coprire il costo della manodopera e dei componenti. Cerchiamo di riparare l'oggetto in questione prima di organizzare un reso o un rimborso.

Per maggiori informazioni contattare il nostro team di assistenza tramite i dettagli sulla pagina [Contattaci](#).

Dettagli

Caratteristiche prodotto

1. Vasca dei pesci
2. Luce
3. Filtro
4. Riscaldamento (facoltativo)
5. Struttura
6. Piedini



Dettagli

Componenti prodotto

L'Aquario è composto da una serie di componenti:

Parte superiore

- 1 Base
- 1 Mensola
- 1 Pannello frontale
- 1 Pannello centrale
- 2 Pannello laterale
- 2 Sportelli

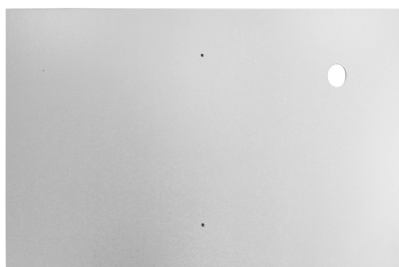

Pannello posteriore

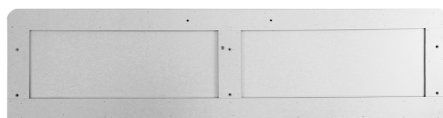

Parte superiore



Base



Side Panel (2)

Pannello centrale



Sportello (2)



Pannello anteriore



Mensola

Dettagli

Componenti prodotto



Serratura a camma (16)



Perno a camma (16)



Vite corta (16)



Vite lunga (6)



Vite tonda (4)



Perno legno (4)



Perno metallo (4)



Maniglie (2)



Cardini (4)



Piedini (6)



Anello (1)

Manuale d'uso

Istruzioni di assemblaggio

Si prega di seguire queste semplici istruzioni per assemblare la struttura dell'acquario. Una volta completata, è possibile posizionarvi sopra la vasca.

Fase 1:

Prendere dimestichezza con tutti i componenti tramite le immagini della sezione "Componenti Prodotto". Scegliere un'area di lavoro adatta, con molto spazio a disposizione.

Fase 2:

Per prima cosa, posiziare tutti le serrature a camma nelle apposite parti della struttura, con la freccia che punta verso l'estremità esterna.



Parte della struttura
SENZA serratura a
camma



Parte della struttura
CON
Serratura a camma

Fase 3:

Avvitare tutti i perni a camma nelle apposite fessure (rivestite in gomma).



Manuale d'uso

Istruzioni di assemblaggio

Fase 4:

Ora che tutte le parti sono pronte, iniziare con la base. Posizionare i perni a camma verso l'alto. La parte anteriore della struttura avrà i bordi arrotondati.



Fase 5:

Facendo attenzione che la parte più spessa del pannello laterale sia davanti alla base, posizionare un pannello laterale e fissarlo incastrando e stringendo le serrature a camma (avvitando con un cacciavite a stella nella direzione del segno +).



Manuale d'uso

Istruzioni di assemblaggio

Fase 6:

Ripetere questo processo con il pannello posteriore, il secondo pannello laterale ed infine il pannello centrale.

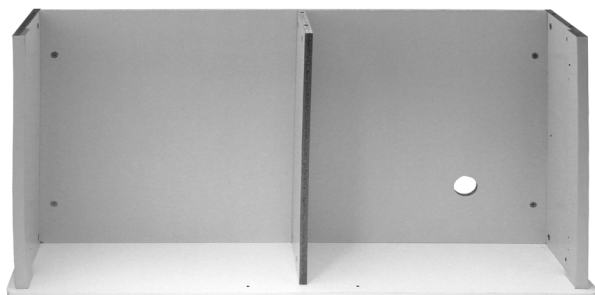
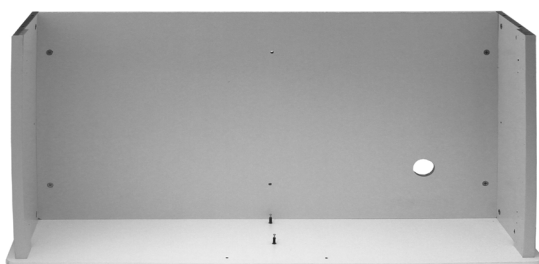
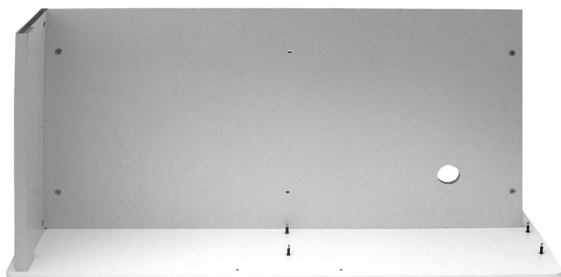

Manuale d'uso

Istruzioni di assemblaggio

Fase 7:

Per quanto riguarda il pannello frontale, prima di attaccarlo alla struttura, fissare delicatamente i quattro perni di legno nei 4 fori ai margini.

Fase 8:

Incastrare il pannello frontale alla base e picchiettare leggermente verso il basso, se necessario.



Fase 9:

Posizionare la parte superiore della struttura utilizzando di nuovo le serrature ed i perni a camma, avvitando con un cacciavite a stella nella direzione del +.

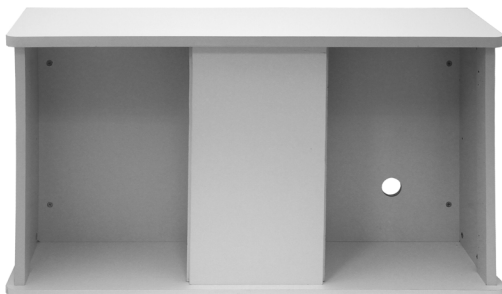

Manuale d'uso

Istruzioni di assemblaggio

Fase 10:

Inserire l'anello di plastica.



Fase 11:

Spingere i 4 perni di metallo nelle fessure delle mensole (posizionate su ogni lato in modo da poter scegliere liberamente). Dopodiché incastrare semplicemente la mensola.



Fase 12:

I 4 perni devono ora essere fissati agli sportelli della struttura. Per farlo, attaccare i perni sugli sportelli con delle viti.

Manuale d'uso

Istruzioni di assemblaggio

Fase 13:

Una volta che i perni sono attaccati agli sportelli, avvitarli ai pannelli laterali. Ripetere questo processo per il secondo sportello.

NON chiudere gli sportelli prima di avere attaccato le maniglie – sarà difficile altrimenti aprirli senza inclinare in avanti l'intera struttura.



Fase 14:

Avvitare le 2 maniglie.

Attenzione: gli sportelli potrebbero essere leggermente asimmetrici una volta chiusi. Per riaddrizzarli basta allentare o stringere le viti finché gli sportelli saranno in posizione corretta.

Fase 15:

Girare la struttura ed avvitare i 6 piedini, 3 davanti e 3 dietro.



Manuale d'uso

Istruzioni di assemblaggio

Fase 16:

È ora possibile posizionare la vasca di vetro sopra la struttura.

Attenzione: È consigliato farsi aiutare da un'altra persona, la vasca è molto pesante!

Adesso puoi iniziare a creare il tuo acquario!



Manuale d'uso

Installazione del filtro

Fase 1:

Aperto il coperchio vi si trova un lungo tubo di plastica che percorre il perimetro della vasca.

All'estremità destra (guardando da davanti) di questo tubo lungo, infilare il tubo di plastica piccolo. Spingere bene con forza fino in fondo per attaccare correttamente. Questo tubo verrà calato poi all'interno della vasca.

Ora, posizionare il filtro nella vasca e spingerlo verso l'alto attraverso il rettangolo aperto. Il quadrato attaccato al filtro deve venire spinto verso l'alto nello stesso momento in cui si attacca il piccolo tubo di plastica al filtro. Quest'ultimo scatterà una volta posizionato correttamente.

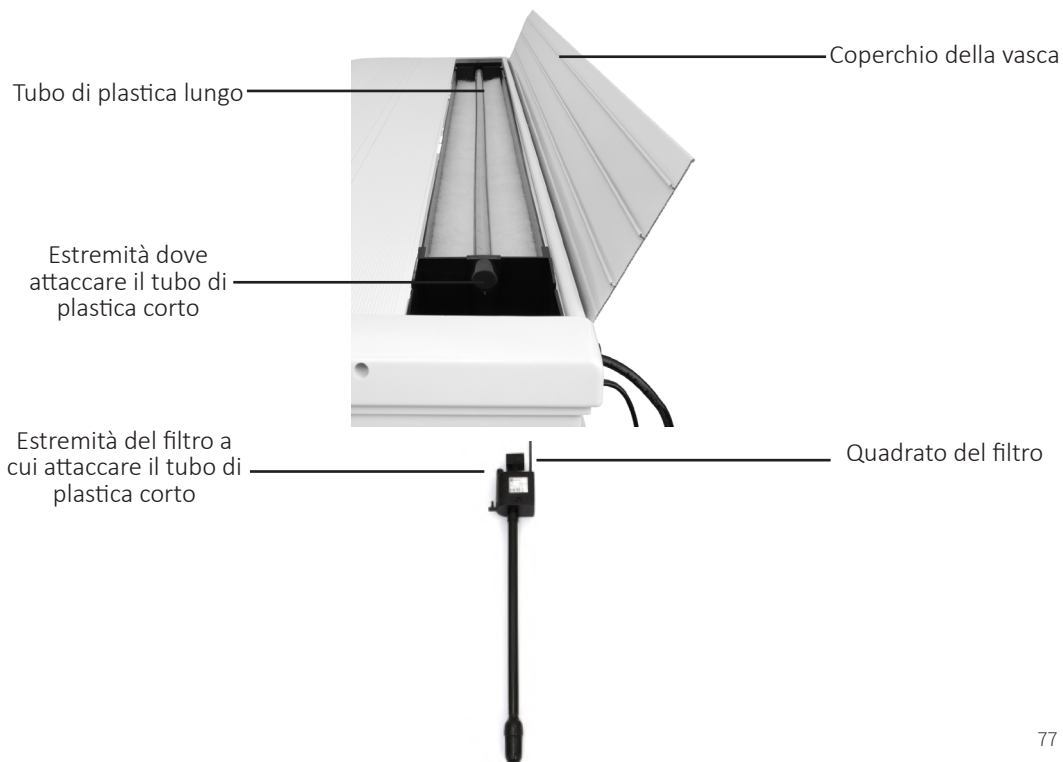

Manuale d'uso

Installazione del filtro

Fase 2:

Se il filtro rimane in posizione una volta appeso, allora è stato installato con successo.

Fase 3:

Per regolare il flusso di bollicine c'è un piccolo condotto in cima al tubo di aria ed ossigeno. Può essere ruotato per aumentare o diminuire il flusso di bollicine. Questo condotto deve trovarsi al di sopra del livello dell'acqua.

Fase 4:

Una volta riempita la vasca con la quantità di ghiaia desiderata, il filtro potrebbe essere troppo lungo; dovrà essere tagliato per trovarsi ad almeno 4 centimetri al di sopra del livello della ghiaia.

Attenzione: il passaggio di riempire la vasca con la ghiaia e di tagliare il filtro verrà illustrato in seguito (Manuale d'uso, Primo riempimento d'acqua, fase 5).

Manuale d'uso

Primo riempimento d'acqua

Fase 1:

La tua vasca dovrebbe essere ora assemblata correttamente e pronta per essere trasportata verso la destinazione finale. Per farlo, ricoprire una superficie piana di fogli di giornale e collocarvi sopra la vasca. Riempire con attenzione la vasca sino all'orlo e lasciare a riposo per un paio d'ore. Se i fogli di giornale dovessero bagnarsi, c'è un problema con la vasca. Le fuoriuscite sono estremamente rare, tuttavia è utile fare una prova prima di procedere. Una volta accertato che non vi siano problemi con la vasca, svuotare l'acqua di prova e spostare la vasca nella posizione definitiva.

Manuale d'uso

Primo riempimento d'acqua

Fase 2:

Assicurarsi che il suolo al di sotto dell'acquario sia perfettamente piano, diversamente l'acqua potrebbe traboccare da un lato e, nel lungo periodo, forzare la parete sino a rompere il vetro. Assicurarsi inoltre che l'acquario sia vicino a prese elettriche per potere accendere il filtro e l'illuminazione.

Fase 3:

Suggeriamo di pulire velocemente la vasca sciacquandola con acqua del rubinetto per rimuovere eventuali residui accumulati durante il trasporto. Non usare liquidi detergenti chimici, né in questa fase né durante le successive, né per la vasca né per altri strumenti. Ripetere questo procedimento per eventuali decorazioni.

Fase 4:

Riempire la vasca con acqua del rubinetto. Tipologie di pesci diverse richiedono habitat diversi. Quando si sceglie il tipo di pesci o di piante subacquee si consiglia di consultare prima uno specialista presso un punto vendita. Ciò servirà a stabilire se c'è bisogno di una temperatura specifica o condizione dell'acqua particolare, altrimenti non si può semplicemente mettere subito i pesci in acqua del rubinetto non trattata: per questo è necessario rivolgersi prima ad uno specialista.

Fase 5:

Adesso arriva il bello: è tempo di decorazioni! E di tagliare il filtro ad una lunghezza adatta.

Fase 6:

Accendere il sistema di filtrazione. È fondamentale creare un ciclo all'interno della vasca per creare un'ecosistema e minimizzare la perdita di pesci. È altrettanto importante non riempire troppo la vasca e non mettere troppi pesci insieme, soprattutto nelle prime fasi. Molti articoli online offrono consigli sui cicli nelle vasche per pesci; in alternativa, puoi consultare il tuo punto vendita di riferimento.

Fase 7: Lascia che i pesci si ambientino. Non nutrirli subito; avranno bisogno di qualche giorno per ambientarsi al loro nuovo habitat.

Fase 8

Alcune tipologie di pesci e di piante subacquee hanno bisogno di un clima particolare, perciò si consiglia di consultare degli specialisti prima di inserirli nella vasca.

Attenzione: Monster Group non si assume responsabilità per la salute ed il benessere degli organismi all'interno dell'acquario. Si consiglia vivamente di cercare suggerimenti pratici rivolgendosi a professionisti con esperienza.

Risoluzione problemi

Guida alla risoluzione dei problemi

Si prega di leggere interamente questa guida nel caso di problemi con il dispositivo, in quanto le informazioni presenti riguardano e risolvono la maggior parte delle domande più frequenti.

D: Mancano dei componenti all'interno dell'ordine.

R: In caso di tale sospetto, contattare il nostro team di assistenza clienti tramite i dettagli forniti sulla pagina "Contattaci".

D: Credo che la mia vasca abbia una perdita.

A: Si prega di consultare la sezione "Primo riempimento d'acqua" nel manuale d'uso. Se la vasca perde, anche in caso di fedele riproduzione del procedimento illustrato, è necessario individuare la posizione della fuoriuscita tramite il tatto o la vista. Segnare la posizione della perdita con un pennarello. Svuotare la vasca finché il livello dell'acqua è al di sotto della zona di perdita. Se vi sono dei pesci all'interno, è necessario trasferirli provvisoriamente altrove.

Rimuovere il vecchio sigillante in eccesso intorno alla perdita con una lametta e pulire l'area circostante. Lasciare agire per 15 minuti.

Applicare il sigillante in 100% silicone non tossico alla zona di fuoriuscita e lasciare asciugare per 24 ore.

Riempire di nuovo la vasca e verificare lo stato della perdita. Se in precedenza erano stati rimossi pesci o piante, posizzionarli nuovamente all'interno una volta assicurato che la vasca sia stata riparata correttamente.

D: L'acqua è torbida.

R: Assicurarsi che il sistema di filtrazione sia attivato. Così come per la vasca, è necessario pulire anche il filtro per mantenerne alte le prestazioni. Si consiglia anche un ricambio parziale dell'acqua a settimana. Se il filtro è pulito e acceso, ma l'acqua è ancora torbida, allora il filtro è difettoso. Contatta il nostro team di assistenza: risolveremo il problema riparando o sostituendo il filtro in base alla garanzia.

D: C'è un grande accumulo di alghe.

R: Per prima cosa, pulire la vasca. In futuro, è possibile limitare la formazione di accumuli di alghe tenendo spenta ogni tanto la luce della vasca. Anche i tuoi pesci saranno contenti di stare un po' al buio!

D: La luce non si accende.

R: Assicurarsi che il sistema di illuminazione sia collegato ad una presa di corrente funzionante e che l'interruttore principale sia attivato. Se ancora non funziona, verificare lo stato della presa.

Avvertenze

Manuale di sicurezza

Si prega di leggere il seguente manuale di sicurezza per evitare di recare danni al dispositivo.

Da usare esclusivamente in ambienti chiusi.

Utilizzare solo componenti di ricambio in buone condizioni per conservare l'acquario in ottimo stato.

In caso di danni, non attivare i sistemi dell'acquario.

Non montare né utilizzare l'acquario in caso di sonnolenza o stato di ebbrezza. Avere dei riflessi lenti temporanei può provocare danni fisici a chi compie questo tipo di attività.

La postazione di assemblaggio deve essere ben illuminata e sgomberata da potenziali pericoli.

Per evitare infortuni alla schiena, sollevare la vasca con l'aiuto di un'altra persona.

Non sollevare piegandosi in avanti. Flettere i fianchi e le ginocchia accovacciandosi, avvicinare al corpo e dopodiché raddrizzare le gambe salendo. Non sollevare mai un oggetto pesante sopra il livello delle spalle. Evitare di ruotare o piegare eccessivamente il proprio corpo mentre si solleva o trasporta un carico pesante.

Fare un test di prova prima di riempire la vasca definitivamente.

Creare un'atmosfera adatta a diversi tipi di pesci.

Consultare un esperto prima di scegliere le tipologie di pesci.

Conservare la struttura dell'acquario e gli accessori in buono stato per poterli utilizzare più a lungo.



Specificatie

Product Beschrijving

Vissen zijn fascinerend en of u nu een kind of een volwassene bent, het kan heel gemakkelijk zijn om uren in de blauwe diepten van een aquarium te staren.

Als u een tropisch strandparadijs wilt nabootsen of gewoon een nieuw thuis nodig heeft voor uw geliefde vis, dan is deze aquariumkast perfect voor u! Met een inhoud van 300 liter is er voldoende ruimte voor grind, ornamenten, het filter en natuurlijk uw kleine zwemvriendjes!

Zowel boeiend als rustgevend, dit aquarium is verkrijgbaar in een optie van zwart en wit; beide omvatten een filtersysteem en verlichting.

Nu de kast zelf- deze beschikt over 2 deuren, met een plank verborgen aan de binnenkant. U kunt dus niet alleen rust creëren door naar de vissen te kijken, maar ook door alle rommel op te ruimen. En dat is nu een goede stressbreker!

Het aquarium is niet alleen geschikt voor huiskamers, maar ook ideaal voor kantoren, hotellobby's, receptieruimtes voor artsen en tandartsen.

Product Specificaties

Vermogen:	300 watt
Gewicht:	74 KG (aquarium) + 33 KG (kast)
Afmetingen:	39 cm B x 143,5 cm H x 120,5 cm D 39cm D x 77cm H x 120cm W (aquarium) 38 cm D x 66,5 cm H x 120 cm W (kast)

Aquariuminhoud: 300 liter

Monster Garantie

Als u een product in perfecte staat wilt retourneren, bieden we een retourbeleid van 30 dagen, zolang het item ongeopend is en in een verkoopbare staat verkeert.

Een garantie van 12 maanden is van toepassing op al onze elektrische producten; we dekken de kosten van arbeid en onderdelen. Ons beleid is om het item te proberen te repareren voordat een ruil of terugbetaling wordt geregeld.

Neem voor de volledige voorwaarden contact op met onze afdeling Ondersteuning via de details op de Contact pagina.

Specificatie

Producteigenschappen

1. Aquarium
2. Licht
3. Filter
4. Verwarming (Optioneel)
5. Kast
6. Voetjes



Specificatie

Product Onderdelen

Er worden een aantal items bij uw aquarium geleverd:

- 1 Bovenkant
- 1 Basis
- 1 Plank
- 1 Achterpaneel
- 1 Voorpaneel
- 1 Middenpaneel
- 2 Zijpaneel
- 2 Deur

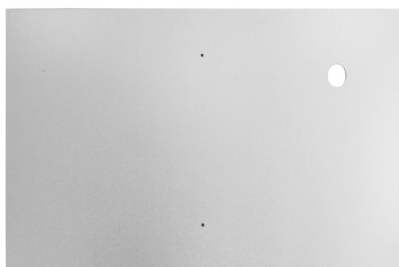

Achterpaneel

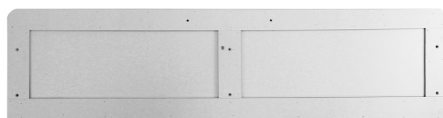

Bovenkant



Base



Zijpaneel (2)



Middenpaneel

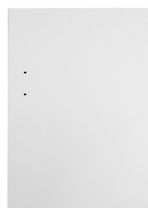

Deur (2)

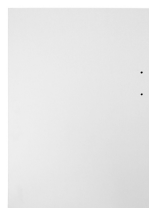

Voorpaneel



Plank

Specificatie

Productonderdelen



Nokvergrendeling (16)



Handgrepen (2)



Lokkenplug (16)



Schroef voor Scharnier (16)



Scharnieren (4)



Schroef voor Voetjes (6)



Voetjes (6)



Schroef voor Handgreep (4)



Houten Plug (4)



Draadring (1)



Metalen Plug (4)

Gebruikers handleiding

Montage-instructies

Volg deze eenvoudige instructies om het kastgedeelte van het aquarium te monteren. Zodra de kast is voltooid, kan het aquarium erop worden geplaatst.

Stap 1:

Maak uzelf vertrouwd met alle onderdelen met behulp van de afbeeldingen in Productonderdelen.

Werk in een geschikte omgeving, met voldoende ruimte.

Stap 2:

Plaats eerst alle nokvergrendelingen in de verschillende kastdelen, met de pijl naar de rand gericht.



Kastdeel ZONDER
Nokvergrendeling



Kastdeel MET
Nokvergrendeling

Stap 3:

Schroef alle nokkenpluggen in de juiste gaten (ze zijn met rubber bekleed voor uw referentie).



Gebruikers handleiding

Montage-instructies

Stap 4:

Nu zijn alle onderdelen voorbereid. Begin met de basis. De borgpen van de nokkenplug moet zich bovenaan bevinden. De voorkant van de kast heeft de gebogen randen.



Stap 5:

Zorg ervoor dat het dikkere deel van het zijpaneel zich aan de voorkant van de basis bevindt, plaats een zijpaneel en bevestig door het in elkaar te passen en de nokvergrendelingen vast te draaien. Dit doet u door met een kruiskopschroevendraaier in de richting van het +-teken te draaien.



Gebruikers handleiding

Montage-instructies

Stap 6:

Herhaal dit proces met het achterpaneel, het tweede zijpaneel en ten slotte het middenpaneel.

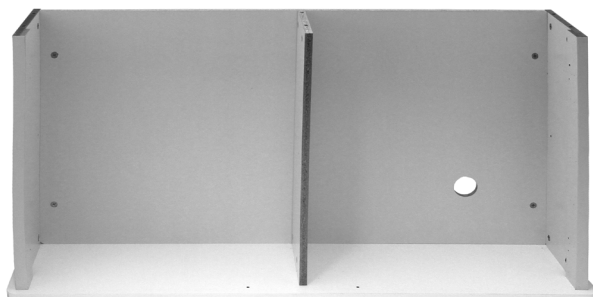
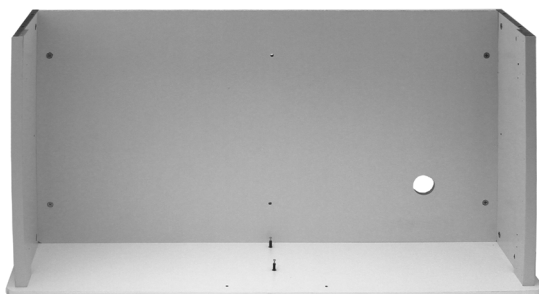
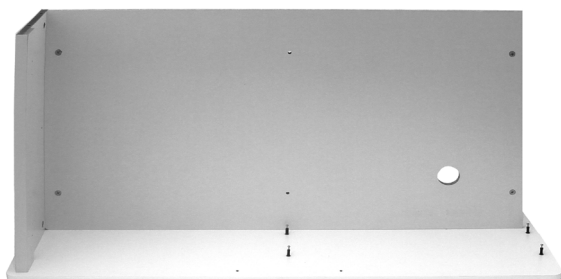

Gebruikers handleiding

Montage-instructies

Stap 7:

Voordat u het voorpaneel aan de kast bevestigt, tikt u de houten pluggen voorzichtig in de 4 gaten aan de randen.

Stap 8:

Plaats het voorpaneel in de basis en tik het voorzichtig naar beneden indien nodig.

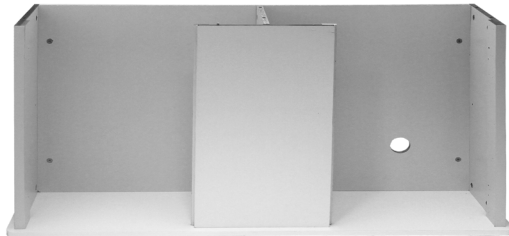

Stap 9:

Bevestig de bovenkant van de kast, opnieuw met behulp van de nokvergrendeling en het nokmechanisme en draai met een kruiskopschroevendraaier in de richting van de +.



Gebruikers handleiding

Montage-instructies

Stap 10:

Druk de plastic draadring naar binnen.



Stap 11:

Gebruik de 4 metalen pluggen en duw ze in de openingen (u kunt kiezen aan welke kant u ze wilt). Plaats eenvoudig de plank.



Stap 12:

De 4 scharnieren moeten nu aan de kastdeuren worden bevestigd. Bevestig hiervoor eerst de scharnieren met schroeven aan de deuren.

Gebruikers handleiding

Montage-instructies

Stap 13:

Nadat de scharnieren aan de deuren zijn bevestigd, schroeft u ze op hun plaats op de zijpanelen. Herhaal dit proces voor de tweede deur.

Sluit de deuren NIET voordat u de handgrepen bevestigt- u zult moeite hebben om ze weer open te krijgen zonder de hele kast naar voren te kantelen.



Stap 14:

Schroef de 2 handgrepen vast.

Let op: het kan zijn dat de deuren niet recht zitten als ze gesloten zijn. Om dit te corrigeren, draait u de scharnierschroeven lossers of vaster totdat de deur recht zit.

Stap 15:

Draai de kast op zijn voorkant en schroef de 6 voetjes vast. Bevestig 3 langs de voorkant en 3 langs de achterkant, allen gelijkmatig verdeeld.



Gebruikers handleiding

Montage-instructies

Stap 16:

U kunt nu de glazen bak erop plaatsen.

Let op: dit is een klus voor 2 man omdat het erg zwaar is!

Nu bent u klaar om uw aquarium in te richten.



Gebruikers handleiding

Het filter installeren

Stap 1:

Met het deksel open is er een lange plastic slang die over de breedte van de de bak loopt.

Duw de meegeleverde korte plastic slang in het rechteruiteinde (van voren gezien) van de lange slang. Dit is een strakke pasvorm en het kan een beetje kracht vergen om het goed te bevestigen. Hang dit in de bak.

Plaats nu het filter in de bak en duw het omhoog door de open rechthoek. Het filterbevestigingsvierkant moet omhoog worden geduwd terwijl tegelijkertijd de korte plastic slang aan het filter wordt bevestigd. Het filter klikt op zijn plaats wanneer het stevig is bevestigd.

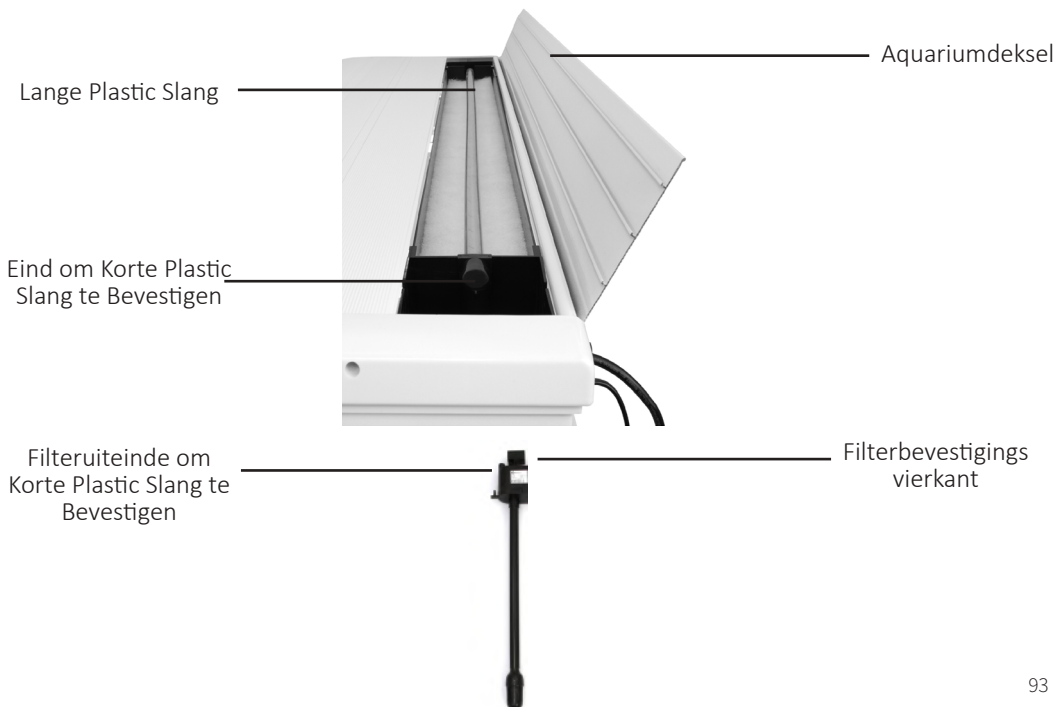

Gebruikers handleiding

Het filter installeren

Stap 2:

Als het filter op zijn plaats blijft hangen, is het met succes geïnstalleerd.

Stap 3:

Er is een klein pijpje bovenaan de lucht- en zuurstofslang om de bellenstroomsnelheid aan te passen. Dit kan worden gedraaid om de bellenstroom te vergroten of te verkleinen. Dit pijpje moet zich boven het waterniveau bevinden.

Stap 4:

Nadat u het aquarium met de gewenste hoeveelheid grind heeft gevuld, kan het filter te lang zijn. Het filter moet dan worden bijgesneden, om minimaal 2 centimeter boven het grindoppervlak te hangen.

Let op: het vullen van het aquarium met grind en het bijsnijden van het filter zal in een later stadium worden gedaan (gebruikershandleiding, Eerste Keer Vullen Met Water, Stap 5)

Gebruikers handleiding

Eerste Keer Vullen Met Water

Stap 1:

Uw aquarium moet nu worden geassembleerd en getest voordat deze naar zijn definitieve locatie wordt verplaatst. Bedek hiervoor een vlak oppervlak met vellen krantenpapier en plaats het aquarium hierop. Vul de bak voorzichtig tot aan de rand en laat deze een paar uur staan. Als de krant nat is, weet u dat u een probleem heeft met uw aquarium. Het is uiterst zeldzaam om een lek te hebben, maar het is het testen waard voordat u het vult. Als u eenmaal weet dat er geen problemen zijn met uw aquarium, kunt u het aquarium legen en het naar zijn permanente locatie verplaatsen.

Gebruikers handleiding

Eerste Keer Vullen Met Water

Stap 2:

Zorg ervoor dat de vloer onder het aquarium perfect waterpas is, anders kan er water uit de bovenkant van uw aquarium lekken en op de lange termijn kan de spanning het glas doen barsten. Zorg ervoor dat het aquarium ook in de buurt van stopcontacten staat, zodat u het filter en de verlichting kunt inschakelen.

Stap 3:

We raden aan om het aquarium snel schoon te maken met behulp van kraanwater om al het vuil, dat is verzameld tijdens het transport, te verwijderen. Gebruik in dit stadium of op enig moment in de toekomst geen afwasmiddel of chemicaliën in het aquarium of op de apparatuur. Herhaal dit proces voor alle ornamenten.

Stap 4:

Vul het aquarium met leidingwater. Verschillende vissen stellen verschillende eisen aan hun leefomgeving. Als u beslist welke vissen en of waterplanten u wilt huisvesten, neem dan contact op met een aquarium specialist in een winkel. Dit zal bepalen of u specifieke verwarming, wateromstandigheden enz. nodig heeft. Raadpleeg voor dit advies een specialist. U kunt de vis niet zomaar in onbehandeld kraanwater plaatsen.

Stap 5:

Nu het leuke gedeelte. Tijd om het aquarium te versieren met ornamenten. Snijd het filter op de juiste lengte.

Stap 6:

Schakel het filtersysteem in- het is van vitaal belang dat u het aquarium laat doorstromen om het ecosysteem te laten ontwikkelen om visverlies te minimaliseren. Het is belangrijk om de bak niet te vol te zetten en ook niet teveel vissen tegelijk toe te voegen, vooral in vroege stadia. Er zijn veel artikelen online die advies geven over de cyclus van aquaria; Als alternatief kunt u advies inwinnen bij uw plaatselijke dierenwinkel.

Stap 7:

Laat de vis acclimatiseren. Voer ze niet meteen, het duurt een paar dagen voordat ze zich veilig voelen in hun nieuwe omgeving.

Stap 8

Voor specifieke vissen en waterplanten is een bepaald klimaat vereist. Neem contact op met ervaren winkelpersoneel voordat u deze vissen of planten aan uw aquarium toevoegt.

Let op: bij Monster Group zijn wij niet verantwoordelijk voor de gezondheid en verzorging van uw aquarium. We benadrukken het belang van advies van professionals.

Probleem oplossen

Oplossingsgids

Lees de onderstaande handleiding door als u problemen of fouten met uw apparaat ondervindt. De informatie behandelt en lost de meeste veelgestelde vragen op.

Vraag: Er ontbreken onderdelen in mijn bestelling

A: Als er een onderdeel in uw pakket ontbreekt, neem dan contact op met ons Klantenservice team via de details op de 'Contact' pagina.

Vraag: Ik denk dat mijn aquarium lekt.

A: Raadpleeg 'Eerste Keer Vullen Met Water' in de gebruikershandleiding. Als u dit proces hebt gevolgd en het aquarium lekt, moet u het lek lokaliseren. U zou het via aanraking en zicht moeten kunnen lokaliseren. Markeer het lek met een viltstift. Tap het water onder de lekkende locatie af en droog het gebied. Als u al vissen in de bak hebt, moet u ze tijdelijk verplaatsen.

Schraap het oude afdichtmiddel rond het lekkende gebied af met een scheermes, verwijder geen afdichtmiddel dat in goede staat is. Reinig en veeg het gebied af, verwijder alle vuil. Laat 15 minuten rusten.

Breng niet-toxische 100% siliconenkit aan op het lekgebied. Laat dit 24 uur drogen.

Vul het aquarium opnieuw en inspecteer het op lekken. Als u vissen en planten uit de bak hebt verwijderd, plaats ze dan terug als u zeker weet dat het lek is hersteld.

Vraag: Het water is troebel..

A: Zorg ervoor dat uw filtersysteem is ingeschakeld. Net als het aquarium moet u het filter reinigen om zijn levensduur te behouden. Een wekelijkse gedeeltelijke waterverversing wordt ook aanbevolen. Als het filter schoon / aan is en het water nog steeds troebel is, is er een storing in het filter. Neem contact op met ons ondersteuningsteam en we zullen u helpen een oplossing te vinden of op basis van de garantie het filter repareren / vervangen.

Vraag: Er is een grote opeenhoping van algen.

A: U moet het aquarium reinigen, maar u kunt de opbouw van algen verminderen door ervoor te zorgen dat de licht soms wordt uitgeschakeld. Als u het licht uitdoet, blijven uw vissen ook gelukkiger.

Vraag: Het licht gaat niet aan.

A: Zorg ervoor dat de verlichting op het lichtnet is aangesloten en is ingeschakeld. Als het nog steeds niet werkt, controleer dan de stekker.

Veiligheids advies

Veilige Werkwijze

Lees de Veilige Werkwijze door om letsel of schade aan het apparaat te voorkomen.

Gebruik alleen binnenshuis.

Gebruik alleen originele reserveonderdelen om een veilige en bruikbare aquariumkast te onderhouden.

Niet gebruiken indien beschadigd.

Werk niet of bouw niet als u slaperig bent of onder invloed van drugs of alcohol- langzame reacties kunnen letsel bij de gebruiker veroorzaken.

Het werkstation moet goed verlicht en vrij van gevaren zijn.

Til het aquarium met 2 personen op om rugletsel te voorkomen.

Probeer niet te tillen door voorover te buigen. Buig uw heupen en knieën om te hurken, houd de last dicht bij uw lichaam en strek uw benen om op te tillen. Til een zwaar voorwerp nooit boven schouderhoogte. Vermijd het draaien van uw lichaam terwijl u een zwaar voorwerp optilt of vasthoudt.

Test het aquarium voordat u hem goed vult.

Creëer een geschikte atmosfeer voor verschillende vissoorten.

Vraag deskundig advies voordat u een vis kiest.

Houd de aquariumkast en accessoires schoon om de levensduur te verlengen.



Monster Group (UK) is one of the UK's fastest growing online retailers. We supply a diverse range of products which offer exceptional value for money. We strive to provide the best possible customer experience with free UK delivery across all our products and a Monster Guarantee for 100% satisfaction.

For information regarding this device or other products from our Monster divisions please contact Sales.

SALES

TEL: 01347 878 888

EMAIL: hello@monstershop.co.uk

For queries about this device, warranty, returns or reporting faults please contact Support.

SUPPORT

TEL: 01347 878 887

EMAIL: help@monstershop.co.uk

Pour plus d'informations concernant cet appareil ou d'autres produits de nos divisions de Monster veuillez utiliser les détails suivants ci-dessous.

DÉPARTEMENT COMMERCIAL

TEL: 01347 878 888

EMAIL: bonjour@monstershop.eu

Pour les interrogations concernant cet appareil, la garantie, les retours ou les défauts de déclaration veuillez utiliser les détails suivants ci-dessous.

DÉPARTEMENT DE SOUTIEN

TEL: 01347 878 887

EMAIL: help@monstershop.co.uk

Para información sobre este dispositivo u otros productos de nuestras divisiones de Monster por favor use los siguientes detalles.

DEPARTAMENTO DE VENTAS

TEL: 01347 878 888

EMAIL: hola@monstershop.eu

Para consultas sobre este dispositivo, la garantía, devoluciones o denuncias de fallos por favor use los siguientes detalles.

DEPARTAMENTO DE SOPORTE

TEL: 01347 878 887

EMAIL: help@monstershop.co.uk

Für Informationen bezüglich dieses Geräts oder anderer produkte aus unserer Monster-Abteilung, benutzen sie die folgenden unten aufgeführten angaben.

VERKAUFSABTEILUNG

TEL: 01347 878 888

EMAIL: hallo@monstershop.eu

Für fragen über dieses gerät, die garantie, rückgaben oder bei störungen, benutzen sie die folgenden unten aufgeführten angaben.

SUPPORT-ABTEILUNG

TEL: 01347 878 887

EMAIL: help@monstershop.co.uk

Per informazioni riguardanti questo dispositivo o altri prodotti dalle categorie Monster utilizzare i dettagli sotto riportati.

DIPARTIMENTO VENDITE

TEL: 01347 878 888

EMAIL: ciao@monstershop.eu

Per domande riguardo dispositivo, garanzia, reso o per riferire di guasti, utilizzare i dettagli sotto riportati.

DIPARTIMENTO SUPPORTO

TEL: 01347 878 887

EMAIL: help@monstershop.co.uk

Monster House, Alan Farnaby Way,
Sheriff Hutton Industrial Estate,
Sheriff Hutton, York, YO60 6PG
www.monstershop.co.uk



 Try **Monster**. Buy **Monster**. Be **Monster**. 