

Coal Bunker

211639 - 211642

INSTRUCTION MANUAL

www.monstershop.co.uk



SPECIFICATION

PRODUCT DESCRIPTION

Keep your coal safe and dry with this lovely spacious galvanised steel coal bunker.

This Coal Bunker is made from heavy duty steel and is riveted and bolted together, making it easy to assemble and water resistant. The galvanised finish makes this store durable and it will maintain its excellent condition for even longer.

PRODUCT SPECIFICS

211639

Material:	Galvanised Steel
External Dimensions:	595 x 555 x 885mm
Volume Capacity:	300L
Weight Capacity:	150kg

211640

Material:	Galvanised Steel
External Dimensions:	760 x 555 x 885mm
Volume Capacity:	390L
Weight Capacity:	250kg

211641





Material:	Galvanised Steel
External Dimensions:	800 x 705 x 885mm
Volume Capacity:	520L
Weight Capacity:	350kg

211642

Material:	Galvanised Steel
External Dimensions:	1110 x 705 x 885mm
Volume Capacity:	772L
Weight Capacity:	500kg

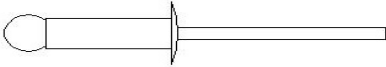
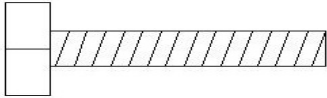
SPECIFICATION

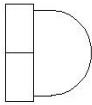
ITEM CONTENTS

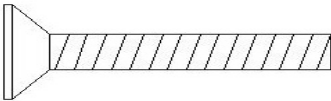
K	x 65	
L	x 2	
M	x 4	
N	x 2	
O	x 2	
P	x 2	

Monster Group UK Limited's liability will be limited to the commercial value of the product only.

SAFETY ADVICE

SAFE WORKING PRACTICE



WARNING!

Please read through the Safe Working Practice to ensure prevention of injury or damage to the device.

Note: A rivet gun will be needed to assemble this product.

- Do not use this product for anything other than its intended purposes.
- Always keep the weight evenly distributed to avoid damage to the store.
- Do not sit/stand on or inside the store.
- When closing store be careful not to trap digits.
- Wear gloves when assembling this store to protect your hands. Be careful when using the rivet gun to assemble the store.
- Ensure that each panel is properly secured into place before continuing with the assembly process.
- Ensure Store is built on stable, level ground.
- Do not use corrosive cleaning equipment when cleaning your feed store. Including Bleach and chlorine-based cleaners.

USER GUIDE

ASSEMBLY INSTRUCTIONS

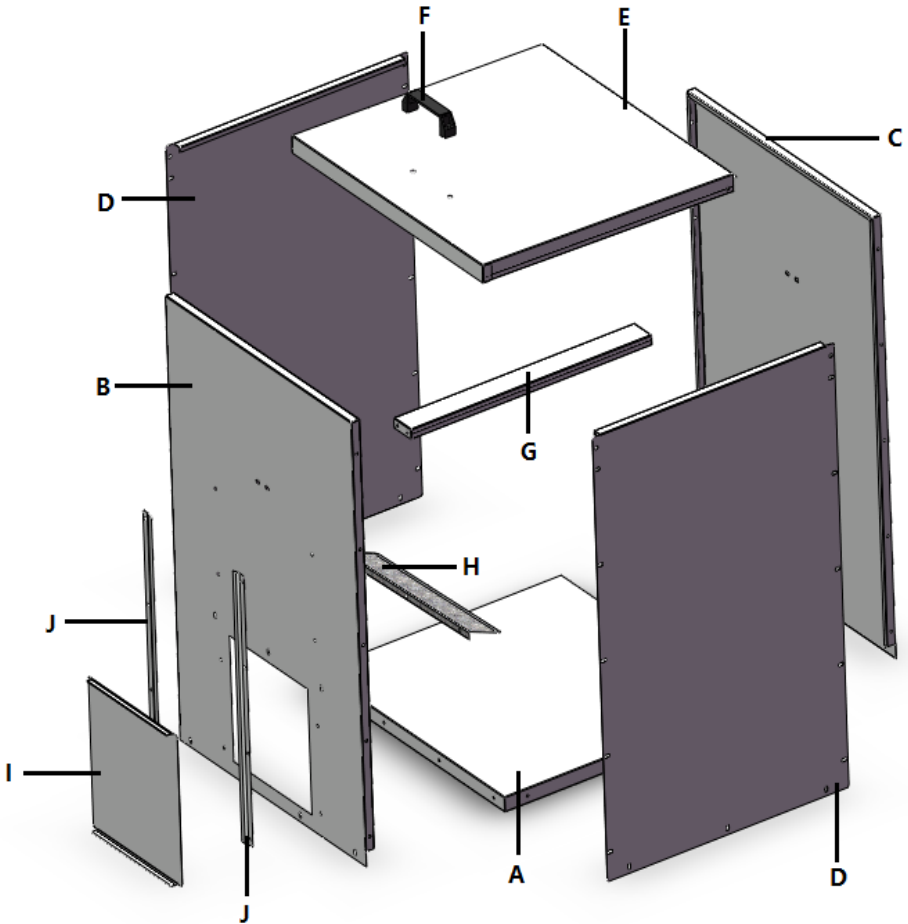

USER GUIDE

ASSEMBLY INSTRUCTIONS

A Rivet Gun will be needed to assemble the Coal Bunker.

For steps 1-6 use the Rivets (Part K) provided. Insert these from the outside to in.

1. Attached Part H to the back, which will be the inside, of Front Panel (B). Then two Door Runners (J) to the Front.
2. Attached the Base Panel (A) to the base of the Front Panel (B).
3. Fasten Side Panel (D) to the Base Panel and the Front Panel.
4. Attached Rear Panel (C) to the Base Panel and Side Panel (D).
5. Lay on the side and attach the final Side Panel (D). Then stand the Coal Bunker up.
6. Attached Cross Brace (G) between the Front and Rear Panels.
7. Attached the Handle (F) to the Lid (E) with parts P & O.
8. Fasten Lid with handle to the top back corner with L, M, N.
9. Finally slide the door into the runners.

TROUBLESHOOTING

RESOLUTION GUIDE

WHAT DO I DO IF THERE ARE MISSING PARTS FROM MY ORDER?

If there appears to be any part missing from your order, contact our friendly and helpful Customer Support Team within 7 days of receipt.

**FOR ALL OTHER ISSUES, PLEASE CONTACT OUR
CUSTOMER SUPPORT TEAM.**

SPÉCIFICATIONS

DESCRIPTION DU PRODUIT

Gardez votre charbon en sécurité et au sec grâce au bunker à charbon en acier galvanisé.

Il est fabriqué en acier robuste et est assemblé par rivets et boulons, ce qui le rend facile à assembler et résistant à l'eau. La finition galvanisée rend cette boîte durable et conservera son excellente condition encore plus longtemps.

DÉTAILS DU PRODUIT

211639

Matériau:	Acier galvanisé
Externe Dimensions:	595 x 555 x 885mm
Capacité de stockage:	300 litres / 150kg

211640

Matériau:	Acier galvanisé
Externe Dimensions:	760 x 555 x 885mm
Capacité de stockage:	390 litres / 250kg

211641





Matériau:	Acier galvanisé
Externe Dimensions:	800 x 705 x 885mm
Capacité de stockage:	520 litres / 350kg

211642

Matériau:	Acier galvanisé
Externe Dimensions:	1110 x 705 x 885mm
Capacité de stockage:	772 litres / 500kg

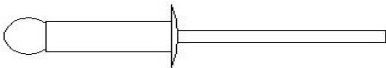
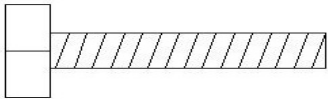
SPÉCIFICATIONS

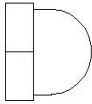
LISTE DES PIÈCES

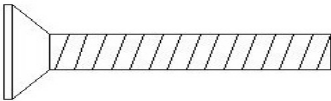
K	x 65	
L	x 2	
M	x 4	
N	x 2	
O	x 2	
P	x 2	

La responsabilité de Monster Group UK Limited sera limitée à la valeur commerciale du produit.

CONSEILS DE SÉCURITÉ

! PRATIQUE DE TRAVAIL SÉCURITAIRE



AVERTISSEMENT!

Veillez lire attentivement les consignes de sécurité pour garantir la prévention des blessures ou des dommages à l'appareil.

Note: Un pistolet à rivets sera nécessaire pour assembler ce produit.

- N'utilisez pas ce produit à d'autres fins que celles prévues.
- Veillez toujours à répartir uniformément le poids pour éviter d'endommager le conteneur.
- Ne pas s'asseoir/se tenir debout sur ou à l'intérieur du conteneur.
- Lors de la fermeture, veillez à ne pas vous coincer les doigts.
- Portez des gants lors de l'assemblage de ce magasin pour protéger vos mains. Soyez prudent lors de l'utilisation du pistolet à rivets pour assembler le conteneur.
- Assurez-vous que chaque panneau est correctement fixé en place avant de poursuivre le processus d'assemblage.
- Assurez-vous que le magasin est construit sur un sol stable et nivelé.
- N'utilisez pas d'équipement de nettoyage corrosif lors du nettoyage de votre magasin d'alimentation. Cela inclut l'eau de Javel et les nettoyeurs à base de chlore.

MODE D'EMPLOI

INSTRUCTIONS DE MONTAGE

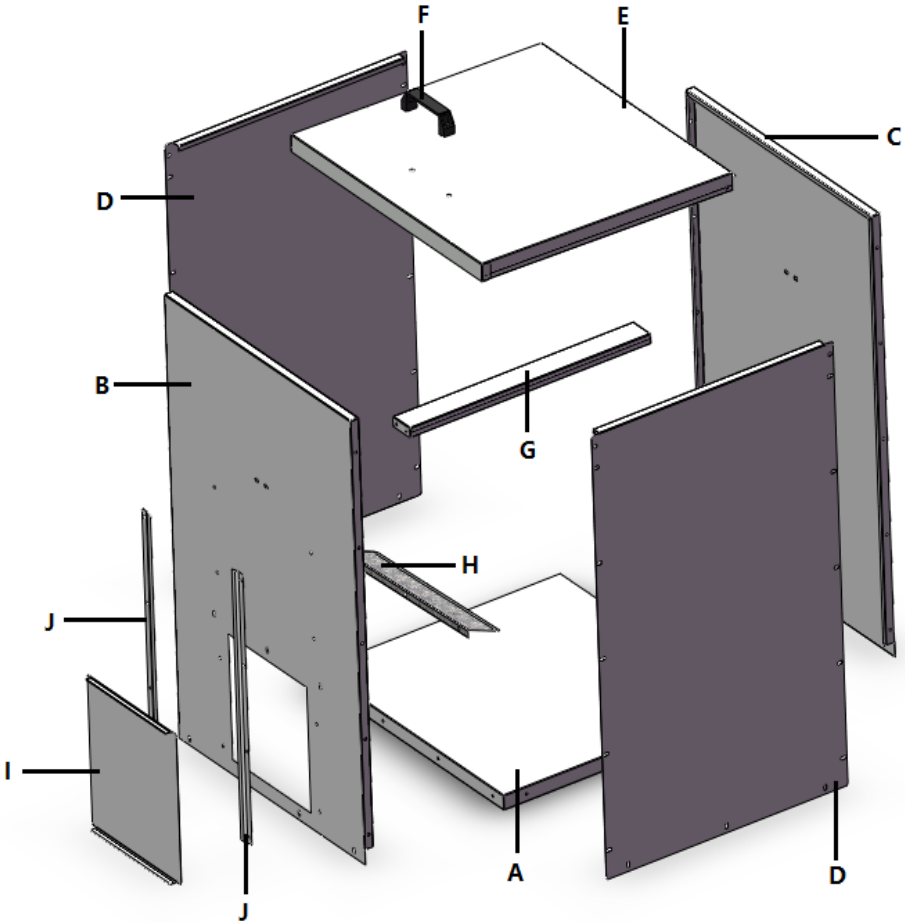

MODE D'EMPLOI

INSTRUCTIONS DE MONTAGE

Un pistolet à rivets sera nécessaire pour assembler le bac à charbon.

Pour les étapes 1 à 6, utilisez les rivets (Pièce K) fournis. Insérez-les de l'extérieur vers l'intérieur.

1. Fixez la Pièce H à l'arrière, qui sera à l'intérieur, du Panneau Avant (B). Ensuite, fixez deux Glissières de Porte (J) à l'avant.
2. Fixez le Panneau de Base (A) à la base du Panneau Avant (B).
3. Fixez le Panneau Latéral (D) au Panneau de Base et au Panneau Avant.
4. Fixez le Panneau Arrière (C) au Panneau de Base et au Panneau Latéral (D).
5. Posez-le sur le côté et fixez le dernier Panneau Latéral (D). Puis redressez le bac à charbon.
6. Fixez la Barre Transversale (G) entre les Panneaux Avant et Arrière.
7. Fixez la Poignée (F) au Couvercle (E) avec les pièces P & O.
8. Fixez le couvercle avec poignée dans le coin supérieur arrière avec L, M, N.
9. Enfin, faites glisser la porte dans les glissières.

DÉPANNAGE

GUIDE DE RÉOLUTION

QUE FAIRE S'IL MANQUE DES PIÈCES À MA COMMANDE?

S'il semble manquer des pièces à votre commande, contactez notre équipe du service client dans les 7 jours suivant la réception.

**POUR TOUT AUTRE PROBLÈME, VEUILLEZ
CONTACTER NOTRE ÉQUIPE DU SERVICE CLIENT.**

SPEZIFIKATIONEN

PRODUKTBE SCHREIBUNG

Halten Sie Ihre Kohle sicher und trocken mit diesem schönen, geräumigen Kohlebunker aus verzinktem Stahl.

Dieser Kohlebunker besteht aus robustem Stahl und ist genietet und verschraubt, was ihn einfach zu montieren und wasserbeständig macht. Die verzinkte Oberfläche macht diesen Bunker langlebig, und er wird auch noch lange Zeit in ausgezeichnetem Zustand bleiben.

PRODUKTSPEZIFIKA

211639

Material:	Verzinkter Stahl
Extern Abmessungen:	595 x 555 x 885mm
Volumenkapazität:	300 Liter
Gewichtskapazität:	150kg

211640

Material:	Verzinkter Shahl
Extern Abmessungen:	760 x 555 x 885mm
Volumenkapazität:	390 Liter
Gewichtskapazität:	250kg

211641





Material:	Verzinkter Shahl
Extern Abmessungen:	800 x 705 x 885mm
Volumenkapazität:	520 Liter
Gewichtskapazität:	350kg

211642

Material:	Verzinkter Shahl
Extern Abmessungen:	1110 x 705 x 885mm
Volumenkapazität:	772 Liter
Gewichtskapazität:	500kg

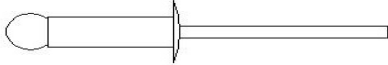
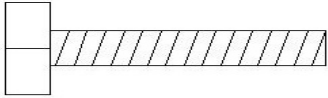
SPEZIFIKATION

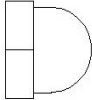
TEILELISTE

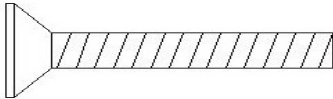
K	x 65	
L	x 2	
M	x 4	
N	x 2	
O	x 2	
P	x 2	

Die Haftung von Monster Group UK Limited ist auf den Handelswert des Produkts beschränkt.

SICHERHEITSHINWEIS

! SICHERES ARBEITEN



WARNUNG!

Bitte lesen Sie die Sicherheitsrichtlinien sorgfältig durch, um Verletzungen oder Schäden am Gerät zu vermeiden.

Hinweis: Für die Montage dieses Produkts wird eine Nietpistole benötigt.

- Verwenden Sie dieses Produkt nur für seinen vorgesehenen Zweck.
- Verteilen Sie das Gewicht immer gleichmäßig, um Schäden am Laden zu vermeiden.
- Setzen Sie sich nicht auf oder in den Bunker.
- Seien Sie vorsichtig, um keine Finger einzuklemmen, wenn Sie den Bunker schließen.
- Tragen Sie beim Zusammenbau dieses Ladens Handschuhe, um Ihre Hände zu schützen. Seien Sie beim Gebrauch der Nietpistole vorsichtig.
- Stellen Sie sicher, dass jede Platte ordnungsgemäß befestigt ist, bevor Sie mit dem Montageprozess fortfahren.
- Stellen Sie sicher, dass der Bunker auf stabilem, ebenem Boden errichtet wird.
- Verwenden Sie keine korrosiven Reinigungsgeräte, wie z. B. Bleichmittel und chlorbasierte Reinigungsmittel, um Ihren Bunker zu reinigen.

BENUTZERLEITFADEN

MONTAGEANLEITUNGEN

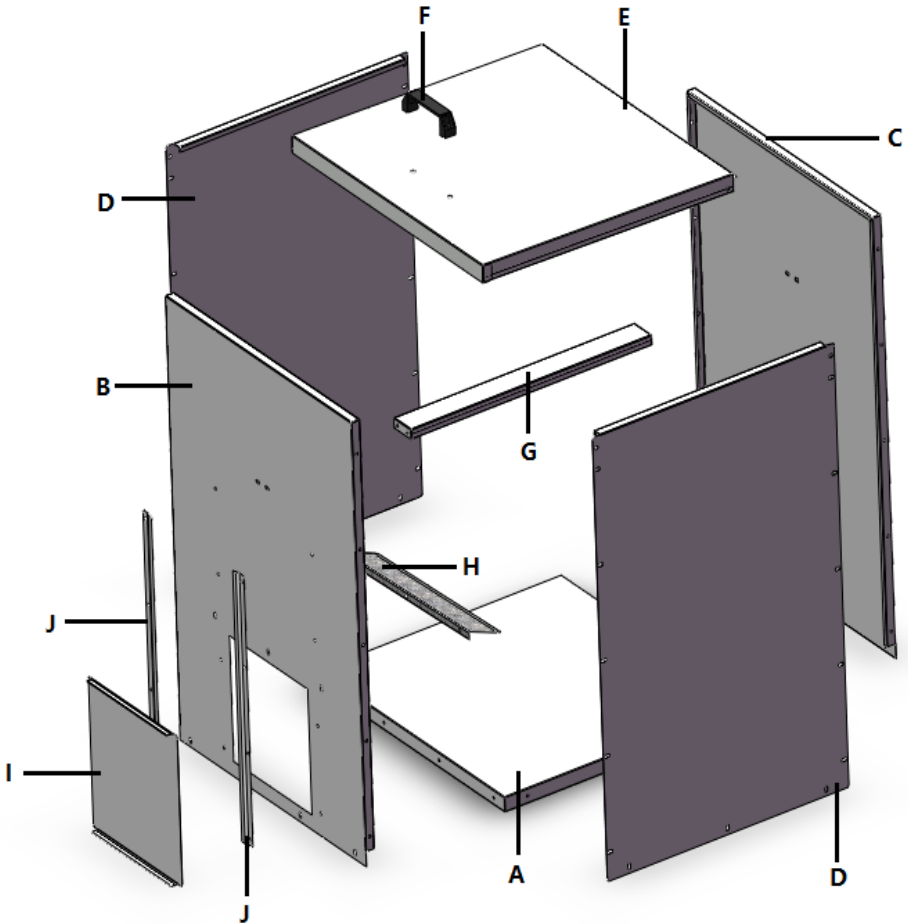

BENUTZERLEITFADEN

MONTAGEANLEITUNGEN

Eine Nietpistole wird benötigt, um den Kohleimer zusammenzubauen.

Verwenden Sie für Schritte 1-6 die mitgelieferten Nieten (Teil K). Setzen Sie diese von außen nach innen ein.

1. Befestigen Sie Teil H auf der Rückseite, die sich auf der Innenseite des Frontpanels (B) befindet. Anschließend befestigen Sie zwei Türschiene (J) vorne.
2. Befestigen Sie das Bodenpanel (A) am Boden des Frontpanels (B).
3. Befestigen Sie das Seitenteil (D) am Bodenpanel und am Frontpanel.
4. Befestigen Sie das Rückseitenpanel (C) am Bodenpanel und am Seitenteil (D).
5. Legen Sie den Kohleimer auf die Seite und befestigen Sie das letzte Seitenteil (D). Dann stellen Sie den Kohleimer auf.
6. Befestigen Sie die Querstrebe (G) zwischen dem Front- und Rückseitenpanel.
7. Befestigen Sie den Griff (F) am Deckel (E) mit den Teilen P & O.
8. Befestigen Sie den Deckel mit Griff oben in der hinteren Ecke mit L, M, N.
9. Schließlich schieben Sie die Tür in die Schienen.

FEHLERBEHEBUNG

LÖSUNGSGUIDE

WAS MACHE ICH, WENN BEI MEINER BESTELLUNG TEILE FEHLEN?

Falls bei Ihrer Bestellung ein Teil zu fehlen scheint, wenden Sie sich bitte innerhalb von 7 Tagen nach Erhalt der Ware an unser freundliches und hilfsbereites Kundenservice-Team.

**FÜR ALLE ANDEREN FRAGEN WENDEN SIE SICH BITTE AN
UNSER KUNDENSERVICE-TEAM.**



ESPECIFICACIONES

DESCRIPCIÓN DEL PRODUCTO

Mantén tu carbón seguro y seco con este encantador y espacioso depósito de carbón de acero galvanizado.

Este depósito de carbón está hecho de acero resistente y está remachado y atornillado, lo que facilita su montaje y lo hace resistente al agua. El acabado galvanizado hace que este depósito sea duradero y mantendrá su excelente estado durante mucho más tiempo.

ESPECIFICACIONES DEL PRODUCTO

211639

Material:	Acero galvanizado
Externo Dimensiones:	595 x 555 x 885mm
Capacidad de volumen:	300L
Capacidad de peso:	150kg

211640

Material:	Acero galvanizado
Externo Dimensiones:	760 x 555 x 885mm
Capacidad de volumen:	390L
Capacidad de peso:	250kg

211641





Material:	Acero galvanizado
Externo Dimensiones:	800 x 705 x 885mm
Capacidad de volumen:	520L
Capacidad de peso:	350kg

211642

Material:	Acero galvanizado
Externo Dimensiones:	1110 x 705 x 885mm
Capacidad de volumen:	772L
Capacidad de peso:	500kg

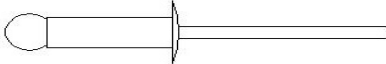
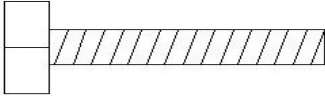
ESPECIFICACIONES

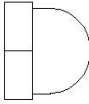
LISTA DE PIEZAS

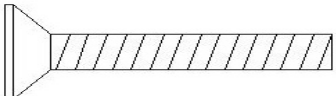
K	x 65	
L	x 2	
M	x 4	
N	x 2	
O	x 2	
P	x 2	

La responsabilidad de Monster Group UK Limited estará limitada únicamente al valor comercial del producto.

CONSEJOS DE SEGURIDAD

! PRÁCTICAS DE TRABAJO SEGURAS



¡ADVERTENCIA!

Por favor, lee las Normas de Trabajo Seguro para asegurarte de prevenir lesiones o daños al dispositivo.

Nota: Se necesitará una remachadora para ensamblar este producto.

- No utilices este producto para nada más que para sus propósitos previstos.
- Siempre mantén el peso distribuido de manera uniforme para evitar dañar en el depósito.
- No te sientes/te pongas de pie dentro o encima del depósito.
- Al cerrar el depósito, ten cuidado de no atrapar los dedos.
- Usa guantes al ensamblar este depósito para proteger tus manos. Ten cuidado al utilizar la remachadora para ensamblar el depósito.
- Asegúrate de que cada panel esté correctamente asegurado antes de continuar con el proceso de ensamblaje.
- Asegúrate de que el almacén se construya en un terreno estable y nivelado.
- No uses equipos de limpieza corrosivos al limpiar tu depósito, incluyendo lejía y limpiadores a base de cloro.

GUÍA DEL USUARIO

INSTRUCCIONES DE ENSAMBLAJE

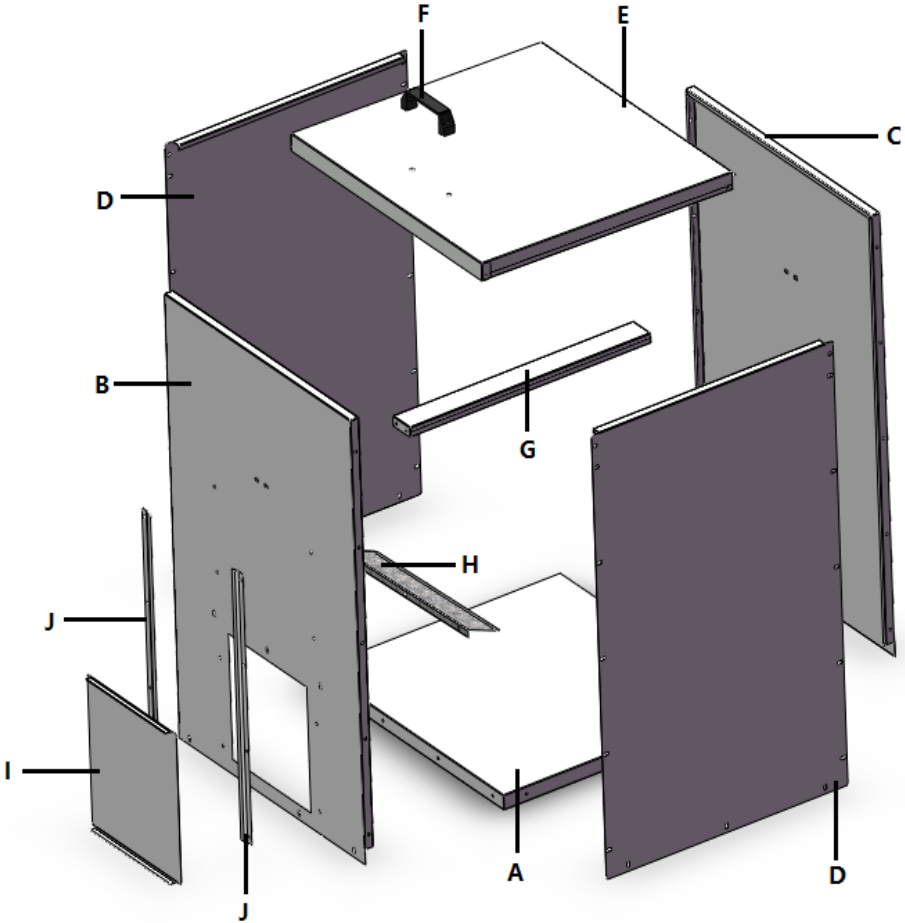

GUÍA DEL USUARIO

INSTRUCCIONES DE ENSAMBLAJE

Se necesitará una remachadora para ensamblar el depósito de carbón.

Para los pasos 1-6, utilice los remaches (Parte K) proporcionados. Insértelos desde el exterior hacia adentro.

1. Adjunte la Parte H en la parte trasera, que estará en el interior, del Panel Frontal (B). Luego, fije dos Carriles de Puerta (J) en la parte frontal.
2. Fije el Panel de Base (A) en la base del Panel Frontal (B).
3. Fije el Panel Lateral (D) al Panel de Base y al Panel Frontal.
4. Adjunte el Panel Trasero (C) al Panel de Base y al Panel Lateral (D).
5. Coloque el depósito en el lado y fije el último Panel Lateral (D). Luego, levante el depósito de carbón.
6. Adjunte el Refuerzo Transversal (G) entre los Paneles Frontal y Trasero.
7. Adjunte el Mango (F) a la Tapa (E) con las piezas P y O.
8. Fije la tapa con mango en la esquina trasera superior con L, M, N.
9. Finalmente, deslice la puerta en las correderas.

SOLUCIÓN DE PROBLEMAS

GUÍA DE RESOLUCIÓN

¿QUÉ PUEDO HACER SI LE FALTAN PIEZAS A MI PEDIDO?

Si parece faltar alguna pieza en su pedido, por favor, comuníquese con nuestro amable y servicial Equipo de Atención al Cliente en los 7 días posteriores a la recepción de su pedido.

**PARA CUALQUIER OTRO PROBLEMA, POR FAVOR CONTACTE
CON NUESTRO EQUIPO DE ATENCIÓN AL CLIENTE**

SPECIFICHE

DESCRIZIONE DEL PRODOTTO

Tenete il carbone al sicuro e all'asciutto con questo spazioso deposito in acciaio zincato.

Questo contenitore per il carbone è realizzato in acciaio per usi intensivi ed è composto da rivetti e bulloni che lo rendono facile da assemblare e resistente all'acqua. La finitura zincata rende questo deposito durevole e manterrà le sue eccellenti condizioni per molto tempo ancora.

SPECIFICHE DEL PRODOTTO

211639

Materiale:	Acciaio zincato
Esterno Dimensioni:	595 x 555 x 885mm
Capacità di volume:	300L
Capacità di peso:	150kg

211640

Materiale:	Acciaio zincato
Esterno Dimensioni:	760 x 555 x 885mm
Capacità di volume:	390L
Capacità di peso:	250kg

211641





Materiale:	Acciaio zincato
Esterno Dimensioni:	800 x 705 x 885mm
Capacità di volume:	520L
Capacità di peso:	350kg

211642

Materiale:	Acciaio zincato
Esterno Dimensioni:	1110 x 705 x 885mm
Capacità di volume:	772L
Capacità di peso:	500kg

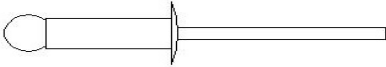
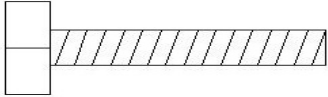
SPECIFICHE

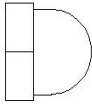
LISTA COMPONENTI

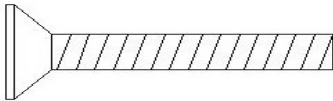
K	x 65	
L	x 2	
M	x 4	
N	x 2	
O	x 2	
P	x 2	

La responsabilità di Monster Group UK Limited sarà limitata al solo valore commerciale del prodotto.

CONSIGLI PER LA SICUREZZA

! PRATICHE DI LAVORO SICURO



ATTENZIONE!

Si prega di leggere le Norme di Lavoro Sicuro per garantire la prevenzione di lesioni o danni al dispositivo.

Nota: Sarà necessario un avvitatore per assemblare questo prodotto.

- Non utilizzare questo prodotto per scopi diversi da quelli previsti.
- Mantieni sempre il peso distribuito in modo uniforme per evitare danni al negozio.
- Non sederti/stare in piedi sul negozio o all'interno di esso.
- Quando chiudi il negozio, fai attenzione a non intrappolare le dita.
- Indossa i guanti durante l'assemblaggio del negozio per proteggere le mani. Sii prudente quando utilizzi l'avvitatore per assemblare il negozio.
- Assicurati che ogni pannello sia correttamente fissato prima di proseguire con il processo di assemblaggio.
- Assicurati che il negozio sia costruito su un terreno stabile e livellato.
- Non utilizzare attrezzature per la pulizia corrosive quando pulisci il tuo negozio di alimenti, compresi candeggina e detersivi a base di cloro.

GUIDA UTENTE

ISTRUZIONI PER IL MONTAGGIO

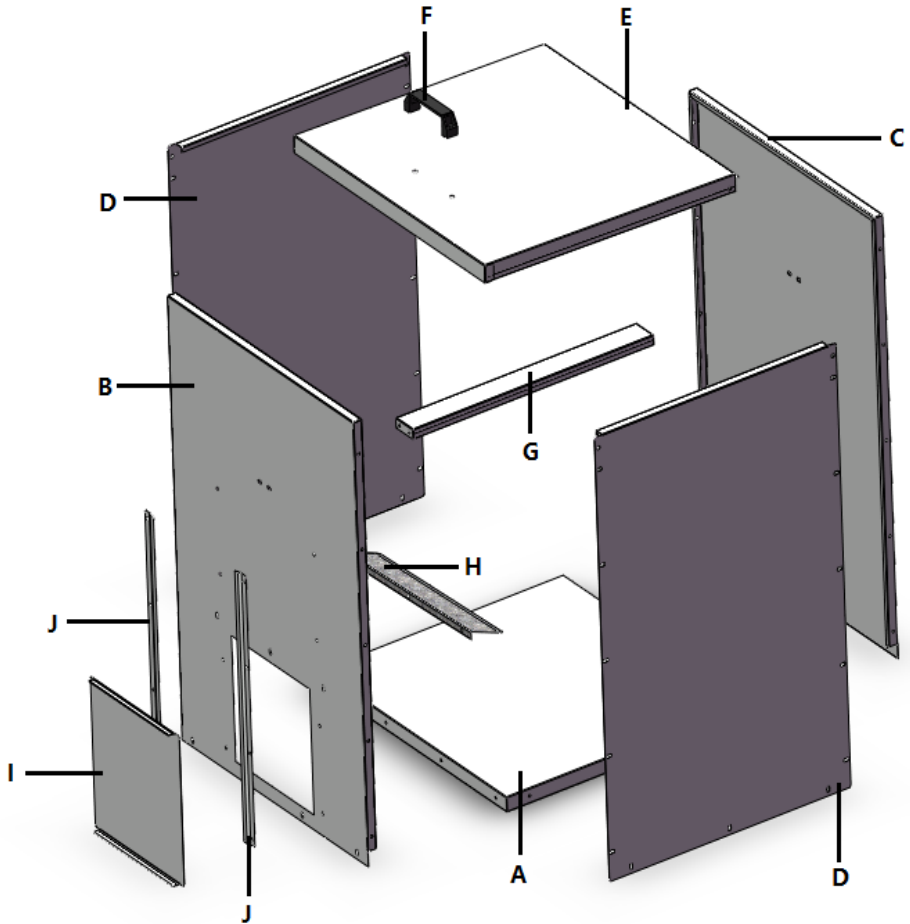

GUIDA UTENTE

ISTRUZIONI PER IL MONTAGGIO

Per assemblare il contenitore per il carbone è necessaria una Pistola rivettatrice.

Per le fasi 1-6 utilizzare i rivetti (parte K) forniti. Inserirli dall'esterno verso l'interno.

1. Attaccare la parte H al retro, che sarà l'interno, del pannello anteriore (B). Quindi due guide per la porta (J) sul lato anteriore.
2. Fissare il pannello di base (A) alla base del pannello anteriore (B).
3. Fissare il pannello laterale (D) al pannello di base e al pannello anteriore.
4. Fissare il pannello posteriore (C) al pannello di base e al pannello laterale (D).
5. Posizionare il pannello laterale (D) su un lato e fissare l'ultimo pannello laterale (D). Quindi, alzare il bunker per il carbone.
6. Fissare la traversa (G) tra i pannelli anteriore e posteriore.
7. Fissare la maniglia (F) al coperchio (E) con le parti P e O.
8. Fissare il coperchio con la maniglia all'angolo posteriore superiore con le parti L, M, N.
9. Infine, far scorrere la porta nelle guide.

RISOLUZIONE DEI PROBLEMI

GUIDA ALLA RISOLUZIONE DEI PROBLEMI

COSA DEVO FARE SE NEL MIO ORDINE CI SONO DELLE PARTI MANCANTI?

Se sembra che all'interno del tuo ordine manchino delle parti, contatta il nostro gentile e disponibile team di assistenza clienti entro 7 giorni dalla ricezione del tuo ordine.

**PER QUALUNQUE ALTRO PROBLEMA, CONTATTA IL NOSTRO
TEAM DI ASSISTENZA CLIENTI.**



OMSCHRIJVING

PRODUCT OMSCHRIJVING

Houd uw steenkool veilig en droog met deze prachtige ruime opslagcontainer van verzinkt staal.

Deze steenkoolopslagcontainer is gemaakt van stevig staal en is in elkaar gezet met popnagels en bouten, waardoor hij eenvoudig te monteren is en waterbestendig is. De verzinkte afwerking zorgt ervoor dat deze opslagcontainer duurzaam is en zijn uitstekende staat nog langer behoudt.

PRODUCTSPECIFICATIES

211639

Materiaal:	Verzinkt staal
Extern Afmetingen:	595 x 555 x 885mm
Volume capaciteit:	300L
Gewicht capaciteit:	150kg

211640

Materiaal:	Verzinkt staal
Extern Afmetingen:	760 x 555 x 885mm
Volume capaciteit:	390L
Gewicht capaciteit:	250kg

211641





Materiaal:	Verzinkt staal
Extern Afmetingen:	800 x 705 x 885mm
Volume capaciteit:	520L
Gewicht capaciteit:	350kg

211642

Materiaal:	Verzinkt staal
Extern Afmetingen:	1110 x 705 x 885mm
Volume capaciteit:	772L
Gewicht capaciteit:	500kg

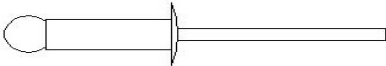
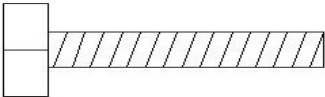
SPECIFICATIE

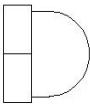
ONDERDELENLIJST

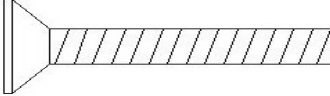
K	x 65	
L	x 2	
M	x 4	
N	x 2	
O	x 2	
P	x 2	

De aansprakelijkheid van Monster Group UK Limited is beperkt tot de commerciële waarde van het product.

VEILIGHEIDSADVIJES

VEILIG GEBRUIK



WAARSCHUWING!

Lees alstublieft de Richtlijnen voor Veilig Werken zorgvuldig door om letsel of schade aan het apparaat te voorkomen.

Let op: Een popnageltang is nodig om dit product in elkaar te zetten.

- Gebruik dit product alleen waarvoor het bedoeld is.
- Houd altijd het gewicht gelijkmatig verdeeld om schade aan de opslagruimte te voorkomen.
- Ga niet op of in de opslagruimte zitten/staan.
- Wees voorzichtig bij het sluiten van de opslagruimte om te voorkomen dat vingers klem komen te zitten.
- Draag handschoenen bij het in elkaar zetten van deze opslagruimte om uw handen te beschermen. Wees voorzichtig bij het gebruik van de popnageltang om de opslagruimte in elkaar te zetten.
- Zorg ervoor dat elke paneel goed is bevestigd voordat u verdergaat met het montageproces.
- Zorg ervoor dat de opslagruimte op een stabiele, vlakke ondergrond is gebouwd.
- Gebruik geen corrosieve schoonmaakmiddelen bij het reinigen van uw opslagruimte, inclusief bleekmiddel en chloorhoudende reinigingsmiddelen.

HANDLEIDING

MONTAGE-INSTRUCTIES

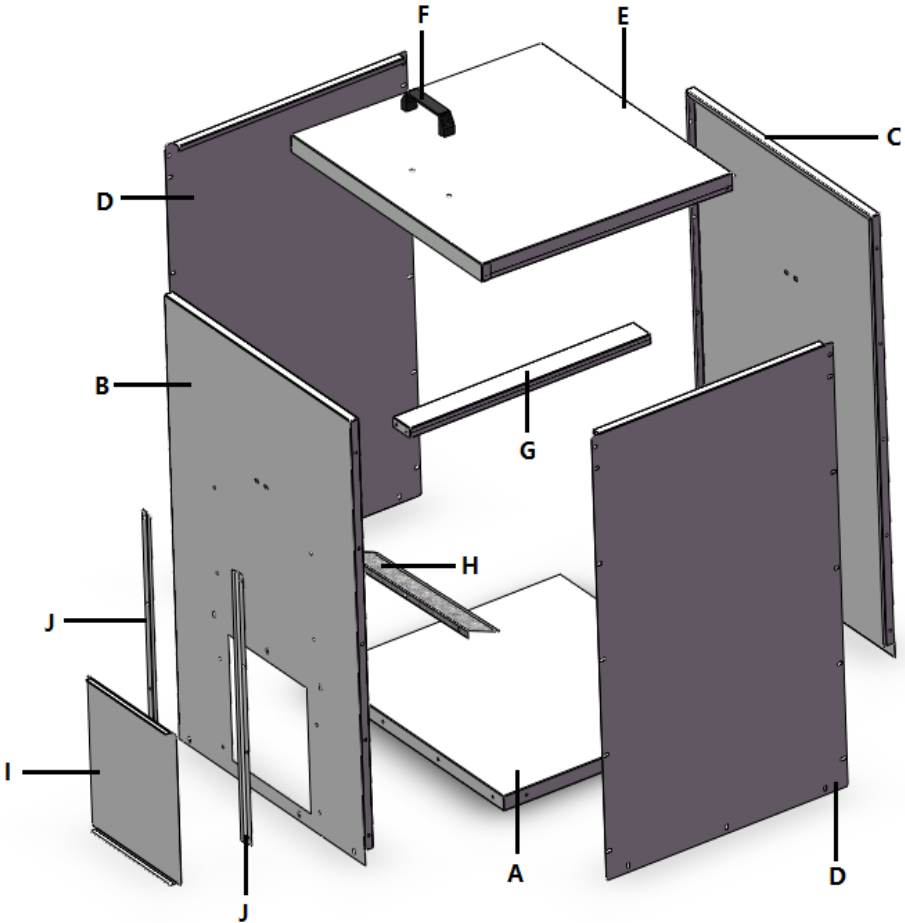

HANDLEIDING

MONTAGE-INSTRUCTIES

Een popnagelpistool is nodig om de kolenbunker in elkaar te zetten.

Gebruik voor stappen 1-6 de popnagels (Deel K) die zijn meegeleverd. Plaats deze van buiten naar binnen.

1. Bevestig Deel H aan de achterkant, die aan de binnenkant van Frontpaneel (B) komt. Bevestig vervolgens twee Deurrunners (J) aan de voorkant.
2. Bevestig het Bodempaneel (A) aan de onderkant van het Frontpaneel (B).
3. Bevestig het Zijpaneel (D) aan het Bodempaneel en het Frontpaneel.
4. Bevestig het Achterpaneel (C) aan het Bodempaneel en het Zijpaneel (D).
5. Leg het geheel opzij en bevestig het laatste Zijpaneel (D). Zet de kolenbunker dan rechtop.
6. Bevestig de Dwarsbalk (G) tussen de Voor- en Achterpanelen.
7. Bevestig de Handgreep (F) aan het Deksel (E) met onderdelen P & O.
8. Bevestig het deksel met handgreep aan de bovenste achterhoek met L, M, N.
9. Schuif ten slotte de deur in de geleiders.

PROBLEEM OPLOSSEN

OPLOSSINGEN

WAT MOET IK DOEN ALS ER ONDERDELEN VAN MIJN BESTELLING ONTBREKEN?

Neem wanneer een onderdeel van je bestelling ontbreekt binnen 7 dagen na ontvangst contact op met onze vriendelijke en behulpzame klantenservice.

**NEEM VOOR ALLE ANDERE KWESTIES CONTACT
MET ONZE KLANTENSERVICE OP.**



SPECIFIKATION

PRODUKTBESKRIVNING

Håll ditt kol säkert och torrt med denna stilrena och rymliga kolbunker i galvaniserad stål.

Denna kolbunker är tillverkad av kraftigt stål och är nitad och bultad ihop, vilket gör den enkel att montera och vattentålig. Den galvaniserade ytan gör att detta förvaringsutrymme är hållbart och kommer behålla sitt utmärkta skick ännu längre.

PRODUKTSPECIFIKATIONER

211639

Material:	Galvaniserat stål
Extern Dimensioner:	595 x 555 x 885mm
Volymkapacitet:	300 liter
Viktkapacitet:	150kg

211640

Material:	Galvaniserat stål
Extern Dimensioner:	760 x 555 x 885mm
Volymkapacitet:	390 liter
Viktkapacitet:	250kg

211641





Material:	Galvaniserat stål
Extern Dimensioner:	800 x 705 x 885mm
Volymkapacitet:	520 liter
Viktkapacitet:	350kg

211642

Material:	Galvaniserat stål
Extern Dimensioner:	1110 x 705 x 885mm
Volymkapacitet:	772 liter
Viktkapacitet:	500kg

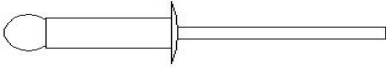
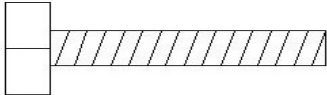
SPECIFIKATION

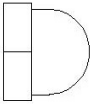
PRODUKTFUNKTIONER

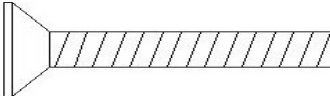
K	x 65	
L	x 2	
M	x 4	
N	x 2	
O	x 2	
P	x 2	

Monster Group UK Limiteds ansvar begränsas endast till produktens kommersiella värde.

SÄKERHETSÅD

! SÄKER ARBETSÖVNING



VARNING!

Läs igenom säkerhetsföreskrifterna för att förebygga skador på person eller enhet.

Observera: En nitpistol kommer att behövas för att montera denna produkt.

- Använd inte den här produkten till något annat än dess avsedda ändamål.
- Se alltid till att vikten fördelas jämnt för att undvika skador på bunkern.
- Sitt inte/stå inte på eller inne i bunkern.
- Var försiktig när du stänger bunkern för att inte klämma fingrarna.
- Använd handskar när du monterar bunkern för att skydda dina händer. Var försiktig vid användning av nitpistolen för att montera bunkern.
- Se till att varje panel är ordentligt säkrad på plats innan du fortsätter med monteringsprocessen.
- Se till att bunkern är monterad på stabil, plan mark.
- Använd inte korrosiva rengöringsprodukter när du rengör din bunker, inklusive blekmedel och klorbaserade rengöringsmedel.

ANVÄNDARGUIDE

MONTERINGS INSTRUKTIONER

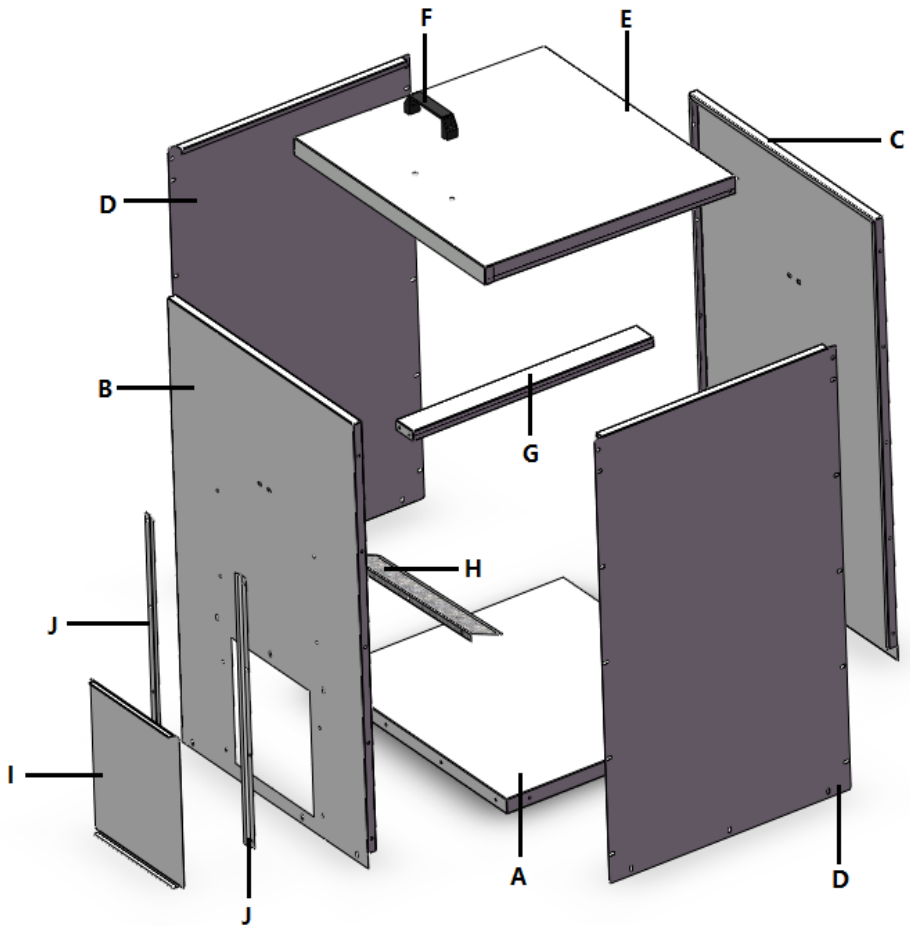

ANVÄNDARGUIDE

MONTERINGS INSTRUKTIONER

En nithammare kommer att behövas för att montera kolboxen.

För steg 1-6 använd nitar (Del K) som medföljer. Sätt in dem från utsidan till insidan.

1. Fäst Del H på baksidan, som kommer att vara på insidan, av Framsidan (B). Fäst sedan två Dörrskenor (J) på framsidan.
2. Fäst Bottenpanelen (A) på botten av Framsidan (B).
3. Fäst Sidopanelen (D) på Bottenpanelen och Framsidan.
4. Fäst Baksidan (C) på Bottenpanelen och Sidopanelen (D).
5. Lägg den på sidan och fäst den sista Sidopanelen (D). Ställ sedan upp kolboxen.
6. Fäst Korsstagen (G) mellan Fram- och Baksidorna.
7. Fäst Handtaget (F) på Locket (E) med delarna P & O.
8. Fäst locket med handtaget i det övre bakre hörnet med L, M, N.
9. Slutligen skjut dörren i skenorna.

FELSÖKNING

LÖSNINGSGUIDE

VAD GÖR JAG OM DET SAKNAS DELAR FRÅN MIN BESTÄLLNING?

Om det verkar som om någon del saknas i din beställning, kontakta vårt vänliga och hjälpsamma kundsupportteam inom 7 dagar efter mottagandet.

**FÖR ALLA ANDRA FRÅGOR, VÄNLIGEN KONTAKTA VÅRT
KUNDSUPPORTTEAM.**

Monster Group (UK) is one of the UK's fastest growing online retailers. We supply a diverse range of products which offer exceptional value for money. We strive to provide the best possible customer experience with free UK delivery across all our products and a Monster Guarantee for 100% satisfaction.

For information regarding this device or other products from our Monster divisions please contact Sales.

SALES

TEL: 01347 878 888
EMAIL: hello@monstershop.co.uk

For queries about this device, warranty, returns or reporting faults please contact Support.

SUPPORT

TEL: 01347 878 887
EMAIL: help@monstershop.co.uk

Pour plus d'informations concernant cet appareil ou d'autres produits de nos divisions de Monster veuillez utiliser les détails suivants ci-dessous.

DÉPARTEMENT COMMERCIAL

TEL: 01347 878 888
EMAIL: bonjour@monstershop.eu

Pour les interrogations concernant cet appareil, la garantie, les retours ou les défauts de déclaration veuillez utiliser les détails suivants ci-dessous.

DÉPARTEMENT DE SOUTIEN

TEL: 01347 878 887
EMAIL: help@monstershop.co.uk

Para información sobre este dispositivo u otros productos de nuestras divisiones de Monster por favor use los siguientes detalles.

DEPARTAMENTO DE VENTAS

TEL: 01347 878 888
EMAIL: hola@monstershop.eu

Para consultas sobre este dispositivo, la garantía, devoluciones o denuncias de fallos por favor use los siguientes detalles.

DEPARTAMENTO DE SOPORTE

TEL: 01347 878 887
EMAIL: help@monstershop.co.uk

Für Informationen bezüglich dieses Geräts oder anderer Produkte aus unserer Monster-Abteilung, benutzen sie die folgenden unten aufgeführten Angaben.

VERKAUFSABTEILUNG

TEL: 01347 878 888
EMAIL: hallo@monstershop.eu

Für Fragen über dieses Gerät, die Garantie, Rückgaben oder bei Störungen, benutzen sie die folgenden unten aufgeführten Angaben.

SUPPORT-ABTEILUNG

TEL: 01347 878 887
EMAIL: help@monstershop.co.uk

Per informazioni riguardanti questo dispositivo o altri prodotti dalle categorie Monster utilizzare i dettagli sotto riportati.

DIPARTIMENTO VENDITE

TEL: 01347 878 888
EMAIL: ciao@monstershop.eu

Per domande riguardo dispositivo, garanzia, reso o per riferire di guasti, utilizzare i dettagli sotto riportati.

DIPARTIMENTO SUPPORTO

TEL: 01347 878 887
EMAIL: help@monstershop.co.uk

Voor informatie over dit apparaat of andere producten van onze Monster-divisies kunt u contact opnemen met onze verkoop afdeling. Signifieer details.

VERKOOP

TEL: 01347 878 888
EMAIL: hello@monstershop.co.uk

Voor vragen over dit apparaat, garantie, retourzendingen of het melden van fouten kunt u contact opnemen met de klanten support details.

SUPPORT

TEL: 01347 878 887
EMAIL: help@monstershop.co.uk

För information om denna enhet eller andra produkter från våra Monster-divisioner vänligen kontakta vårt hjälpsamma säljteam. Önska verköpsafdelning. Signifieer details.

SALES

TEL: 01347 878 888
EMAIL: hello@monstershop.co.uk

Kontakta vår kundsupport för frågor om denna enhet, garanti, retur eller felrapportering.

SUPPORT

TEL: 01347 878 887
EMAIL: help@monstershop.co.uk

Monster House, Alan Farnaby Way,
Sheriff Hutton Industrial Estate,
Sheriff Hutton, York, YO60 6PG
www.monstershop.co.uk



 Try **Monster. Buy Monster. Be Monster.** 