



14 x Hexagon LED Lighting with Border

213507

INSTRUCTION MANUAL

www.monstershop.co.uk



SPECIFICATION

PRODUCT DESCRIPTION

Introducing Monster Shop's Hexagon LED Lighting System: 14 hexagon lights with a sleek border, ideal for illuminating workshops, garages, and studios with unmatched brightness. Effortlessly mount them to any background or height with our included suspended ceiling kit. Tap into your creativity by customising unique configurations to express your individual style with sophistication and flair.

PRODUCT SPECIFICS

DIMENSIONS:	2430 x 4840mm
POWER SOURCE:	100-230V AC, 50Hz, Class I
RATING POWER INPUT:	6W
PRODUCT WEIGHT:	8.3KG
TEMPERATURE:	20-50°C
RA:	90
LUMEN:	110-120
COLOUR TEMPERATURE:	6500K



SAFE WORKING PRACTICE

Please read through the Safe Working Practice to ensure prevention of injury or damage to the product.

- Do not use this appliance for anything other than its intended purposes.
- Ensure you have read and fully understood the instruction manual and safety advice before using this appliance.
- This product must be installed in accordance with local building and electrical codes and therefore should be installed by a professional electrician.
- Do not attempt any repairs yourself. All repairs must be carried out by a qualified technician.

SAFETY ADVICE

SAFE WORKING PRACTICE

- Indoor use only.
- To avoid creating a trip hazard and potential damage to the power cable it is advised that whilst in use, the cable is never overstretched.
- Ensure the power is disconnected whilst not in use or before cleaning.
- Ensure that there is adequate ventilation around the light fixture to prevent overheating. Do not cover the light fixture with cloth, paper, or any material that can block air flow
- Do not hang any items from the light fixture.
- Keep the appliance away from flammable materials or sources of ignition to prevent fire hazards.
- Dispose of the product and its electronic components in accordance with local regulations. Do not dispose of with household waste.
- Keep the product and its components out of reach of children and pets. Ensure that children, vulnerable persons, and pets are supervised when they are in the vicinity of the light fixture.
- Before installation, ensure the ceiling or wall can support the weight of the light fixture. Use suitable fixtures and fittings to securely mount the light.
- Do not connect this product to an overloaded circuit as it may result in a risk of fire or electric shock.













WARNING!

This product is Class I equipment and requires a proper grounding connection to ensure safety. It must be installed in accordance with local electrical codes that may dictate specific grounding procedures. Failure to ground this product correctly could increase the risk of electric shock.

Monster Group UK Limited's liability will be limited to the commercial value of the product only.

USER GUIDE

PARTS LIST

Item		Quantity
440mm Light Tube		x 57
1175mm Light Tube		x 12
180° Two-Way Connector		x 8
90° Two-Way Connector		x 3
360° Y Connector		x 27
120° Two-Way Connector		x 17
90° T Connector		x 2
100cm Power Cord		x 1
Ceiling Suspension Kit		x 20
Cable Tie		x 30

USER GUIDE

LIGHTING ASSEMBLY

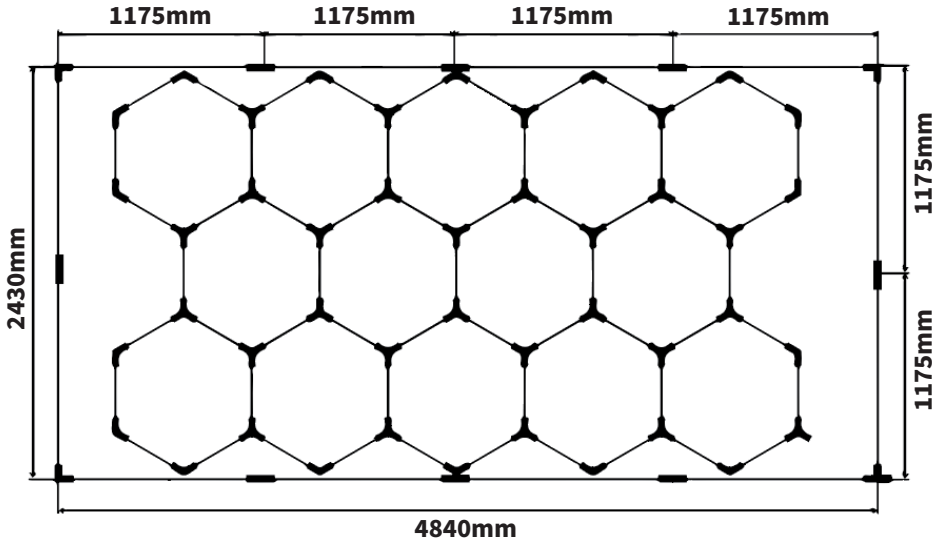

The diagram above is a suggested layout that will use all parts included to create 14 connected hexagons, with a rectangle border around the edge. Follow the instructions below as a guide to create this design.



CAUTION!

This product should be installed by a qualified electrician. It is recommended to conduct a lighting test prior to the final ceiling installation.

1. Begin by planning the entire lighting structure on the floor prior to mounting. We recommend laying it out before connecting it. The border should be constructed first, by joining the 1175mm LED tubes using the 180° straight and 90° corner two-way connectors. Install a T connector at the corner of the border designated for a power cable connection to the power supply. Ensure the tubes are fully inserted into the connectors for a secure fit.
2. Now, start forming each hexagonal shape by connecting the 440mm LED tubes with 120° and 360° Y two-way connectors according to the pattern you desire. Ensure a 360° Y two-way connector is installed on the corner of one hexagon to allow for the second power cable connection.

USER GUIDE

LIGHTING INSTALLATION



CAUTION!

This product should be installed by a qualified electrician. It is recommended to conduct a lighting test prior to the final ceiling installation.

CEILING INSTALLATION

Raise and install to the ceiling either as a single unit or in separate sections. Use the appropriate wall plugs and screws to fix it to the ceiling, inserting them through the holes in the connectors.

GRID INSTALLATION

Secure the lighting structure evenly to the grids by threading the provided cable ties through the connector holes and fastening them tightly around the grid mesh.

CEILING SUSPENSION KIT INSTALLATION

1. Make sure the ceiling suspension kit is attached uniformly across the LED light assembly to achieve an even distribution of weight.
2. Begin by laying out one suspension kit in the desired area for installation. Follow the diagrams below for each kit.

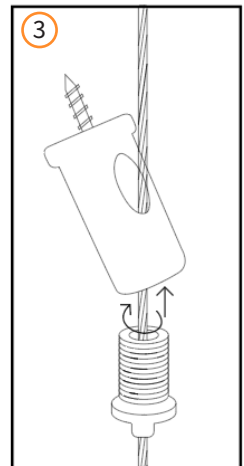
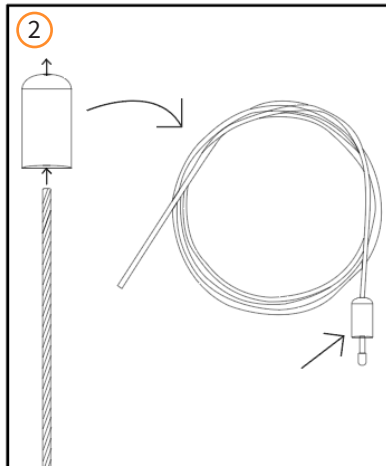
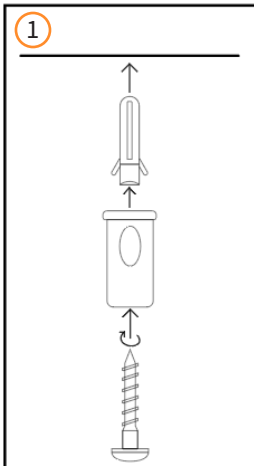

USER GUIDE

LIGHTING INSTALLATION

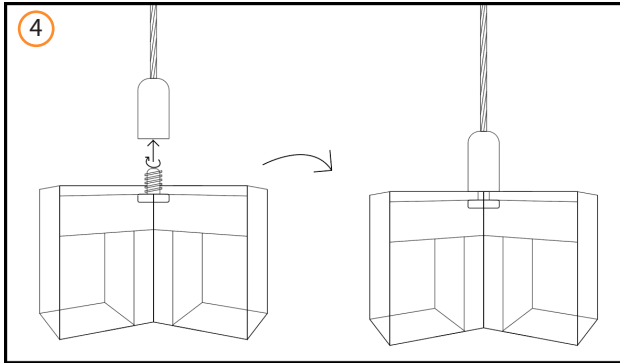

MAINTENANCE

Clean the light fixture with a dry or slightly damp cloth. Do not use harsh chemicals or abrasive cleaners as they may damage the finish.

TROUBLESHOOTING

RESOLUTION GUIDE

WHAT DO I DO IF THERE ARE MISSING PARTS FROM MY ORDER?

If there appears to be any part missing from your order, contact our friendly and helpful Customer Support Team within 7 days of receipt.

**FOR ALL OTHER ISSUES, PLEASE CONTACT OUR
CUSTOMER SUPPORT TEAM.**

SPÉCIFICATIONS

DESCRIPTION DU PRODUIT

Nous présentons le système d'éclairage LED hexagonal de Monster Shop : 14 lumières hexagonales avec une bordure élégante, idéales pour illuminer les ateliers, garages et studios avec une luminosité inégalée. Montez-les sans effort sur n'importe quel plafond ou hauteur avec notre kit de plafond suspendu inclus. Exploitez votre créativité en personnalisant des configurations uniques pour exprimer votre style individuel avec sophistication et flair.

DÉTAILS DU PRODUIT

DIMENSIONS:	2430 x 4840mm
SOURCE D'ALIMENTATION :	100-230V AC, 50Hz, Classe I
PUISSANCE NOMINALE ENTRÉE :	6W
POIDS DU PRODUIT :	8,3KG
TEMPÉRATURE :	20-50°C
RA :	90
LUMEN :	110-120
TEMPÉRATURE DE COULEUR :	6500K

CONSEILS DE SÉCURITÉ

PRATIQUE DE TRAVAIL SÉCURITAIRE

Veuillez lire attentivement la Pratique de Travail Sécurisée pour éviter les blessures ou les dommages au produit.

- N'utilisez pas cet appareil à d'autres fins que celles pour lesquelles il a été conçu.
- Assurez-vous d'avoir lu et parfaitement compris le manuel d'instructions et les conseils de sécurité avant d'utiliser cet appareil.
- Ce produit doit être installé conformément aux codes du bâtiment et électriques locaux et doit donc être installé par un électricien professionnel.
- Ne tentez pas de réparer vous-même. Toutes les réparations doivent être effectuées par un technicien qualifié.
- Utilisation en intérieur uniquement.

CONSEILS DE SÉCURITÉ

PRATIQUE DE TRAVAIL SÉCURITAIRE

- Pour éviter de créer un risque de coupure de courant et des dommages potentiels au câble d'alimentation, il est conseillé de ne jamais étirer excessivement le câble lorsqu'il est utilisé.
- Assurez-vous que l'alimentation est déconnectée lorsqu'elle n'est pas utilisée ou avant le nettoyage.
- Assurez-vous qu'il y a une ventilation adéquate autour du luminaire pour éviter la surchauffe. Ne couvrez pas le luminaire avec du tissu, du papier ou tout matériel qui peut bloquer le flux d'air.
- Ne suspendez aucun objet au luminaire.
- Gardez l'appareil éloigné des matériaux inflammables ou des sources d'ignition pour prévenir les risques d'incendie.
- Disposez du produit et de ses composants électroniques conformément aux réglementations locales. Ne les jetez pas avec les déchets ménagers.
- Gardez le produit et ses composants hors de portée des enfants et des animaux domestiques. Assurez-vous que les enfants, les personnes vulnérables et les animaux domestiques sont surveillés lorsqu'ils se trouvent à proximité du luminaire.
- Avant l'installation, assurez-vous que le plafond ou le mur peut supporter le poids du luminaire. Utilisez des fixations et des accessoires adaptés pour monter solidement le luminaire.
- Ne connectez pas ce produit à un circuit surchargé car cela pourrait entraîner un risque d'incendie ou de choc électrique.













AVERTISSEMENT !

Ce produit est un équipement de Classe I et nécessite une connexion à la terre appropriée pour garantir la sécurité. Il doit être installé conformément aux codes électriques locaux qui peuvent dicter des procédures de mise à la terre spécifiques. Le non-respect de la mise à la terre correcte de ce produit pourrait augmenter le risque de choc électrique.

La responsabilité de Monster Group UK Limited sera limitée à la valeur commerciale du produit.

MODE D'EMPLOI

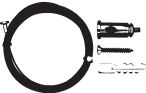
LISTE DES PIÈCES

Item		Quantité
Tube lumineux de 440mm		x 57
Tube lumineux de 1175mm		x 12
Connecteur bidirectionnel à 180°		x 8
Connecteur bidirectionnel à 90°		x 3
Connecteur en Y à 360°		x 27
Connecteur bidirectionnel à 120°		x 17
Connecteur en T à 90°		x 1
Cordon d'alimentation de 100cm		x 2
Kit de suspension pour plafond		x 20
Serre-câbles		x 30

MODE D'EMPLOI

ASSEMBLAGE DE L'ÉCLAIRAGE

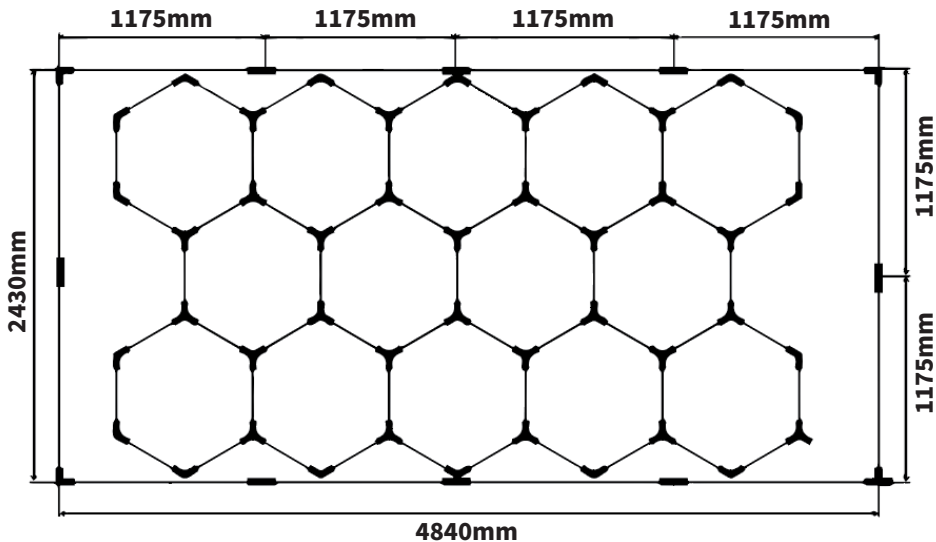

Le schéma ci-dessus est une disposition suggérée qui utilisera toutes les pièces incluses pour créer 14 hexagones connectés avec une bordure rectangulaire autour du bord. Suivez les instructions ci-dessous comme guide pour créer cette conception.



ATTENTION !

Ce produit doit être installé par un électricien qualifié. Il est recommandé de réaliser un test d'éclairage avant l'installation finale au plafond.

- Commencez par planifier l'ensemble de la structure d'éclairage au sol avant le montage. Nous recommandons de la disposer avant de la connecter. La bordure doit être construite en premier en joignant les tubes LED de 1175mm à l'aide des connecteurs droits à 180° et des connecteurs d'angle à 90°. Installez un connecteur en T à l'angle de la bordure désigné pour une connexion de câble d'alimentation à l'alimentation électrique. Assurez-vous que les tubes sont entièrement insérés dans les connecteurs pour un ajustement sécurisé.
- Commencez maintenant à former chaque forme hexagonale en connectant les tubes LED de 440mm avec des connecteurs bidirectionnels à 120° et des connecteurs en Y à 360° selon le motif que vous désirez. Assurez-vous qu'un connecteur en Y à 360° est installé à l'angle d'un hexagone pour permettre la connexion du second câble d'alimentation.

MODE D'EMPLOI

INSTALLATION DE L'ÉCLAIRAGE



ATTENTION !

Ce produit doit être installé par un électricien qualifié. Il est recommandé de réaliser un test d'éclairage avant l'installation finale au plafond.

INSTALLATION AU PLAFOND

Soulevez et installez au plafond soit comme une unité unique, soit en sections séparées. Utilisez les chevilles et vis appropriées pour le fixer au plafond en les insérant à travers les trous dans les connecteurs.

INSTALLATION SUR GRILLE

Fixez solidement la structure d'éclairage aux grilles en passant les serre-câbles fournis à travers les trous des connecteurs et en les serrant fermement autour de la maille de la grille.

INSTALLATION DU KIT DE SUSPENSION POUR PLAFOND

1. Assurez-vous que le kit de suspension pour plafond est attaché uniformément à travers l'assemblage lumineux LED pour obtenir une répartition uniforme du poids.
2. Commencez par disposer un kit de suspension dans la zone souhaitée pour l'installation. Suivez les schémas ci-dessous pour chaque kit.

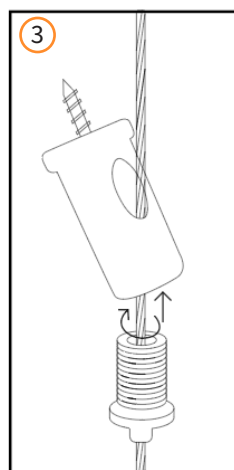
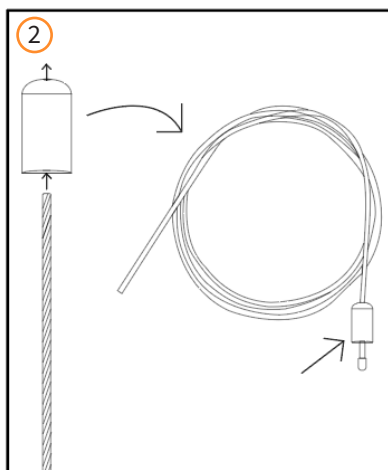
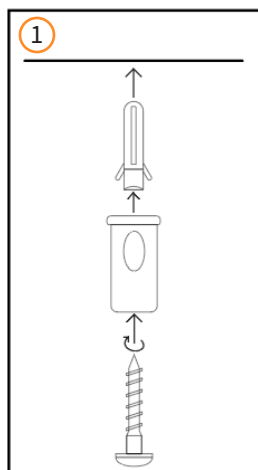

MODE D'EMPLOI

INSTALLATION DE L'ÉCLAIRAGE

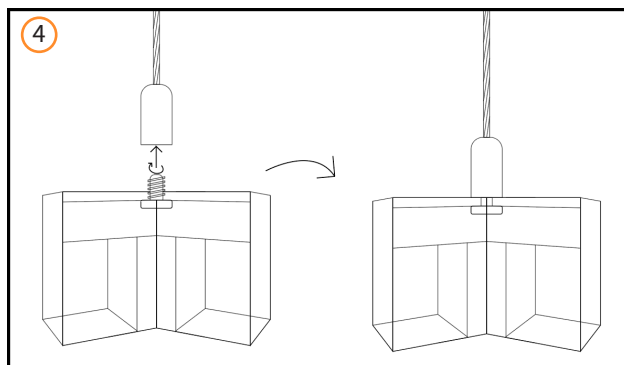

ENTRETIEN

Nettoyez le luminaire avec un chiffon sec ou légèrement humide. N'utilisez pas de produits chimiques agressifs ou de nettoyeurs abrasifs car ils peuvent endommager la finition.

DÉPANNAGE

GUIDE DE RÉOLUTION

QUE FAIRE S'IL MANQUE DES PIÈCES À MA COMMANDE?

S'il semble manquer des pièces à votre commande, contactez notre équipe du service client dans les 7 jours suivant la réception.

**POUR TOUT AUTRE PROBLÈME, VEUILLEZ
CONTACTER NOTRE ÉQUIPE DU SERVICE CLIENT.**

SPEZIFIKATIONEN

PRODUKT BESCHREIBUNG

Wir stellen vor: Das Hexagon-LED-Beleuchtungssystem von Monster Shop: 14 Hexagon-Leuchten mit einer schlanken Umrandung, ideal zur Ausleuchtung von Werkstätten, Garagen und Studios mit unübertroffener Helligkeit. Montieren Sie sie mühelos auf jedem Untergrund oder in jeder Höhe mit unserem mitgelieferten Abhängeset für Decken. Nutzen Sie Ihre Kreativität, indem Sie einzigartige Konfigurationen anpassen, um Ihren individuellen Stil mit Eleganz und Flair auszudrücken.

PRODUKTSPEZIFIKATIONEN

ABMESSUNGEN:	2430 x 4840mm
STROMQUELLE:	100-230V AC, 50Hz, Klasse I
EINGANGSLEISTUNG:	6W
PRODUKTGEWICHT:	8,3KG
TEMPERATUR:	20-50°C
RA:	90
LUMEN:	110-120
FARBTEMPERATUR	6500K

SICHERES ARBEITEN

Bitte lesen Sie die sicheren Arbeitspraktiken sorgfältig durch, um Verletzungen oder Schäden am Produkt zu vermeiden.

- Benutzen Sie dieses Gerät nur für seinen vorgesehenen Zweck.
- Stellen Sie sicher, dass Sie die Bedienungsanleitung und Sicherheitshinweise gelesen und vollständig verstanden haben, bevor Sie dieses Gerät verwenden.
- Dieses Produkt muss gemäß den lokalen Bau- und Elektrovorschriften installiert werden und sollte daher von einem professionellen Elektriker installiert werden.
- Versuchen Sie nicht, Reparaturen selbst durchzuführen. Alle Reparaturen müssen von einem qualifizierten Techniker durchgeführt werden.
- Nur zur Verwendung im Innenbereich.
- Um Stolpergefahren und mögliche Schäden am Stromkabel zu vermeiden, sollte das Kabel während der Nutzung nie überdehnt werden.

SICHERHEITSHINWEIS

SICHERES ARBEITEN

- Stellen Sie sicher, dass der Strom abgeschaltet ist, wenn er nicht in Gebrauch ist oder vor dem Reinigen.
- Sorgen Sie für ausreichende Belüftung um die Leuchte herum, um Überhitzung zu verhindern. Bedecken Sie die Leuchte nicht mit Stoff, Papier oder anderen Materialien, die den Luftstrom blockieren könnten.
- Hängen Sie keine Gegenstände an die Leuchte.
- Halten Sie das Gerät von brennbaren Materialien oder Zündquellen fern, um Brandgefahren zu vermeiden.
- Entsorgen Sie das Produkt und seine elektronischen Komponenten gemäß den lokalen Vorschriften. Nicht mit dem Hausmüll entsorgen.
- Halten Sie das Produkt und seine Komponenten außerhalb der Reichweite von Kindern und Haustieren. Stellen Sie sicher, dass Kinder, schutzbedürftige Personen und Haustiere beaufsichtigt werden, wenn sie sich in der Nähe der Leuchte befinden.
- Vor der Installation stellen Sie sicher, dass die Decke oder Wand das Gewicht der Leuchte tragen kann. Verwenden Sie geeignete Befestigungen und Armaturen, um das Licht sicher zu montieren.
- Schließen Sie dieses Produkt nicht an einen überlasteten Stromkreis an, da dies zu einem Brand- oder Elektroschockrisiko führen kann.













WARNING!

Dieses Produkt ist ein Gerät der Klasse I und erfordert eine ordnungsgemäße Erdung, um Sicherheit zu gewährleisten. Es muss gemäß den lokalen Elektrovorschriften installiert werden, die spezifische Erdungsverfahren vorschreiben können. Ein Fehler bei der korrekten Erdung dieses Produkts könnte das Risiko eines elektrischen Schlags erhöhen.

Die Haftung von Monster Group UK Limited ist auf den Handelswert des Produkts beschränkt.

BENUTZERLEITFADEN

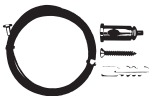
TEILELISTE

Artikel		Menge
440mm Lichtrohr		x 57
1175mm Lichtrohr		x 12
180° Zweiweg-Verbinder		x 8
90° Zweiweg-Verbinder		x 3
360° Y-Verbinder		x 27
120° Zweiweg-Verbinder		x 17
90° T-Verbinder		x 1
100cm Stromkabel		x 2
Deckenabhängeset		x 20
Kabelbinder		x 30

BENUTZERLEITFADEN

LICHTMONTAGE

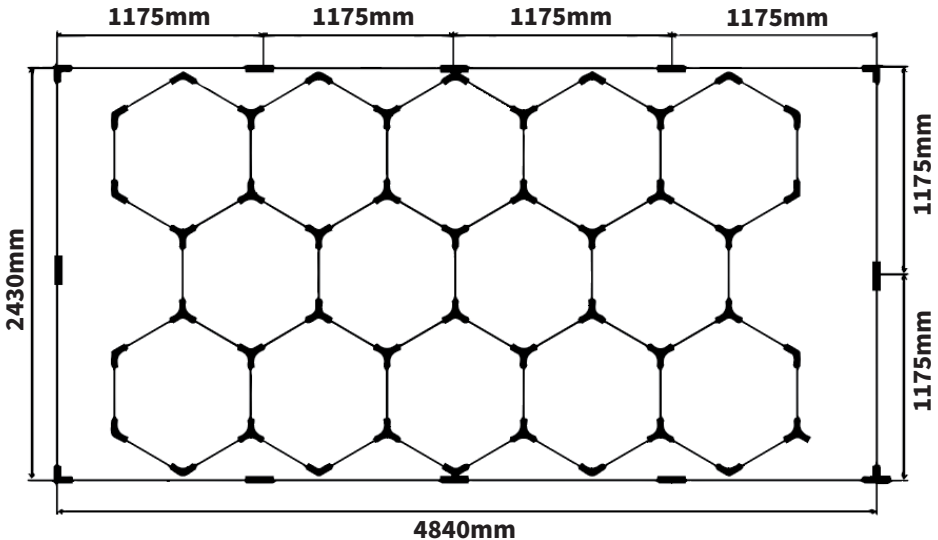

Das obige Diagramm zeigt ein vorgeschlagenes Layout, das alle enthaltenen Teile verwendet, um 14 verbundene Hexagone mit einem rechteckigen Rand um den Rand zu erstellen. Folgen Sie den untenstehenden Anweisungen als Leitfaden, um dieses Design zu erstellen.



ACHTUNG!

Dieses Produkt sollte von einem qualifizierten Elektriker installiert werden. Es wird empfohlen, vor der endgültigen Deckeninstallation einen Beleuchtungstest durchzuführen.

1. Beginnen Sie mit der Planung der gesamten Beleuchtungsstruktur auf dem Boden, bevor Sie sie montieren. Wir empfehlen, sie auszulegen, bevor Sie sie verbinden. Der Rand sollte zuerst konstruiert werden, indem die 1175mm LED-Röhren mit den 180° geraden und den 90° Eck-Zweige-Verbindern verbunden werden. Installieren Sie einen T-Verbinder an der Ecke des Rahmens, die für eine Stromkabelverbindung zur Stromversorgung vorgesehen ist. Stellen Sie sicher, dass die Röhren vollständig in die Verbinder eingeführt sind, um einen sicheren Sitz zu gewährleisten.
2. Beginnen Sie nun, jede hexagonale Form zu bilden, indem Sie die 440mm LED-Röhren mit den 120° und 360° Y-Zweige-Verbindern gemäß dem Muster, das Sie wünschen, verbinden. Stellen Sie sicher, dass ein 360° Y-Zweige-Verbinder an der Ecke eines Hexagons installiert ist, um die Verbindung für das zweite Stromkabel zu ermöglichen.

BENUTZERLEITFADEN

LICHTINSTALLATION



ACHTUNG!

Dieses Produkt sollte von einem qualifizierten Elektriker installiert werden. Es wird empfohlen, vor der endgültigen Deckeninstallation einen Beleuchtungstest durchzuführen.

DECKENINSTALLATION

Heben Sie die Beleuchtung an und installieren Sie sie an der Decke, entweder als einzelne Einheit oder in separaten Abschnitten. Verwenden Sie die passenden Dübel und Schrauben, um sie an der Decke zu befestigen, indem Sie diese durch die Löcher in den Verbindern führen.

GITTERINSTALLATION

Befestigen Sie die Beleuchtungsstruktur gleichmäßig an den Gittern, indem Sie die mitgelieferten Kabelbinder durch die Löcher der Verbinder fädeln und fest um das Gitternetz spannen.

INSTALLATION DES DECKENABHÄNGESETS

1. Stellen Sie sicher, dass das Deckenabhängeset gleichmäßig über die LED-Lichtkonstruktion angebracht ist, um eine gleichmäßige Gewichtsverteilung zu erreichen.
2. Beginnen Sie damit, ein Abhängeset im gewünschten Bereich für die Installation auszulegen. Folgen Sie den Diagrammen unten für jedes Set.

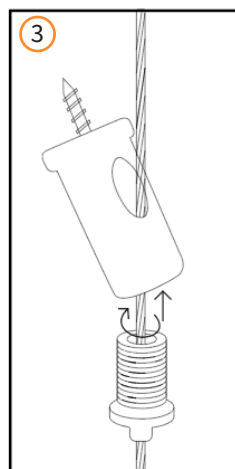
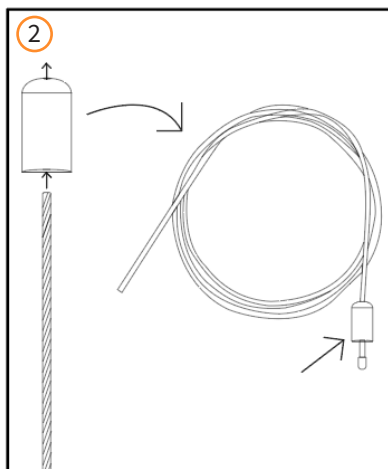
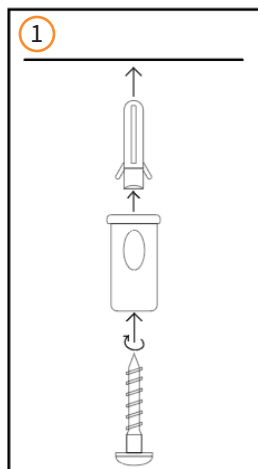

BENUTZERLEITFADEN

LICHTINSTALLATION

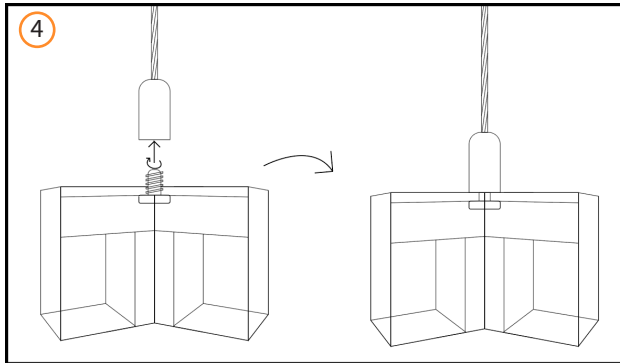

WARTUNG

Reinigen Sie die Leuchte mit einem trockenen oder leicht feuchten Tuch. Verwenden Sie keine scharfen Chemikalien oder abrasiven Reiniger, da sie die Oberfläche beschädigen können.

FEHLERBEHEBUNG

LÖSUNGSGUIDE

WAS MACHE ICH, WENN BEI MEINER BESTELLUNG TEILE FEHLEN?

Falls bei Ihrer Bestellung ein Teil zu fehlen scheint, wenden Sie sich bitte innerhalb von 7 Tagen nach Erhalt der Ware an unser freundliches und hilfsbereites Kundenservice-Team.

**FÜR ALLE ANDEREN FRAGEN WENDEN SIE SICH BITTE AN
UNSER KUNDENSERVICE-TEAM.**



ESPECIFICACIONES

DESCRIPCIÓN DEL PRODUCTO

Presentamos el Sistema de Iluminación LED Hexagonal de Monster Shop: 14 luces hexagonales con un elegante borde, ideal para iluminar talleres, garajes y estudios con una luminosidad inigualable. Monta fácilmente en cualquier fondo o altura con nuestro kit de techo suspendido incluido. Desata tu creatividad personalizando configuraciones únicas para expresar tu estilo individual con sofisticación y distinción.

ESPECIFICACIONES DEL PRODUCTO

DIMENSIONES:	2430 x 4840mm
FUENTE DE ALIMENTACIÓN:	100-230V CA, 50Hz, Clase I
POTENCIA NOMINAL DE ENTRADA:	6W
PESO DEL PRODUCTO:	8.3KG
TEMPERATURA:	20-50°C
RA:	90
LUMEN:	110-120
TEMPERATURA DE COLOR:	6500K



PRÁCTICAS DE TRABAJO SEGURAS

No uses este aparato para nada aparte de sus fines previstos.

- Asegúrate de haber leído y comprendido completamente el manual de instrucciones y los consejos de seguridad antes de usar este aparato.
- Este producto debe ser instalado de acuerdo con los códigos de construcción y eléctricos locales y, por lo tanto, debe ser instalado por un electricista profesional.
- No intentes realizar reparaciones por ti mismo. Todas las reparaciones deben ser realizadas por un técnico calificado.
- Uso en interiores solamente.
- Para evitar crear un riesgo de tropiezo y daño potencial al cable de alimentación, se aconseja que, mientras esté en uso, el cable nunca se estire demasiado.

CONSEJOS DE SEGURIDAD

PRÁCTICAS DE TRABAJO SEGURAS

- Asegúrate de que la alimentación esté desconectada mientras no esté en uso o antes de la limpieza.
- Asegúrate de que haya una ventilación adecuada alrededor de la luminaria para prevenir el sobrecalentamiento. No cubras la luminaria con tela, papel o cualquier material que pueda bloquear el flujo de aire.
- No cuelgues ningún objeto de la luminaria.
- Mantén el aparato alejado de materiales inflamables o fuentes de ignición para prevenir riesgos de incendio.
- Desecha el producto y sus componentes electrónicos de acuerdo con las regulaciones locales. No lo deseches con los residuos domésticos.
- Mantén el producto y sus componentes fuera del alcance de los niños y mascotas.
- Asegúrate de que los niños, las personas vulnerables y las mascotas estén supervisados cuando estén en la proximidad de la luminaria.
- Antes de la instalación, asegúrate de que el techo o pared pueda soportar el peso de la luminaria. Utiliza accesorios y fijaciones adecuados para montar la luz de manera segura.
- No conectes este producto a un circuito sobrecargado ya que puede resultar en un riesgo de incendio o choque eléctrico.













¡ADVERTENCIA!

Este producto es equipo de Clase I y requiere una conexión a tierra adecuada para asegurar la seguridad. Debe ser instalado de acuerdo con los códigos eléctricos locales que pueden dictar procedimientos específicos de conexión a tierra. La falta de una correcta conexión a tierra de este producto podría aumentar el riesgo de choque eléctrico.

La responsabilidad de Monster Group UK Limited estará limitada únicamente al valor comercial del producto.

GUÍA DEL USUARIO

LISTA DE PARTES

Ítem		Cantidad
Tubo de Luz de 440mm		x 57
Tubo de Luz de 1175mm		x 12
Conector de Dos Vías de 180°		x 8
Conector de Dos Vías de 90°		x 3
Conector Y de 360°		x 27
Conector de Dos Vías de 120°		x 17
Conector T de 90°		x 1
Cable de Alimentación de 100cm		x 2
Kit de Suspensión de Techo		x 20
Bridas		x 30

GUÍA DEL USUARIO

MONTAJE DE ILUMINACIÓN

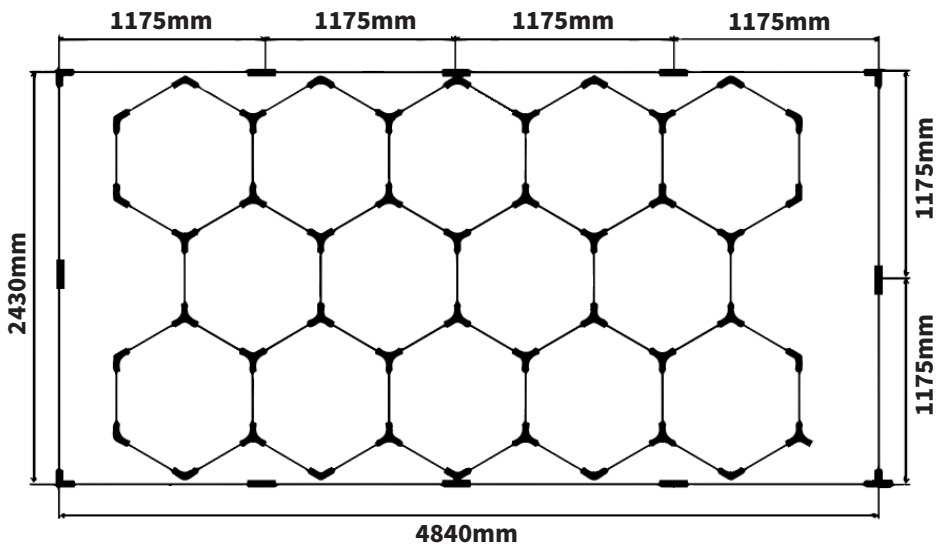

1. El diagrama anterior es un diseño sugerido que utilizará todas las partes incluidas para crear 14 hexágonos conectados, con un borde rectangular alrededor. Sigue las instrucciones a continuación como guía para crear este diseño.



¡PRECAUCIÓN!

Este producto debe ser instalado por un electricista calificado. Se recomienda realizar una prueba de iluminación antes de la instalación final en el techo.

2. Comienza planificando toda la estructura de iluminación en el suelo antes de montarla. Recomendamos disponerla antes de conectarla. El borde debe construirse primero, uniendo los tubos LED de 1175mm usando los conectores de dos vías rectos de 180° y de esquina de 90°. Instala un conector T en la esquina del borde designado para la conexión del cable de alimentación a la fuente de energía. Asegúrate de que los tubos estén completamente insertados en los conectores para un ajuste seguro.
3. Ahora, comienza a formar cada forma hexagonal conectando los tubos LED de 440mm con conectores de dos vías de 120° y Y de 360° según el patrón que desees. Asegúrate de instalar un conector Y de dos vías de 360° en la esquina de un hexágono para permitir la segunda conexión del cable de alimentación.

GUÍA DEL USUARIO

INSTALACIÓN DE ILUMINACIÓN



¡PRECAUCIÓN!

Este producto debe ser instalado por un electricista calificado. Se recomienda realizar una prueba de iluminación antes de la instalación final en el techo.

INSTALACIÓN EN EL TECHO

Levanta e instala en el techo como una unidad única o en secciones separadas. Usa los tacos y tornillos adecuados para fijarlo al techo, insertándolos a través de los agujeros en los conectores.

INSTALACIÓN EN REJILLA

Asegura la estructura de iluminación de manera uniforme a las rejillas pasando las bridas proporcionadas a través de los agujeros de los conectores y apretándolas firmemente alrededor de la malla de la rejilla.

INSTALACIÓN DEL KIT DE SUSPENSIÓN DE TECHO

1. Asegúrate de que el kit de suspensión de techo esté asegurado uniformemente a lo largo de todo el conjunto de luz LED para lograr una distribución uniforme del peso.
2. Comienza por disponer un kit de suspensión en el área deseada para la instalación. Sigue los diagramas a continuación para cada kit.

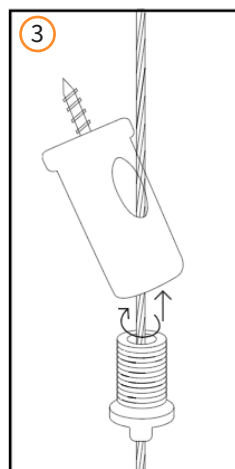
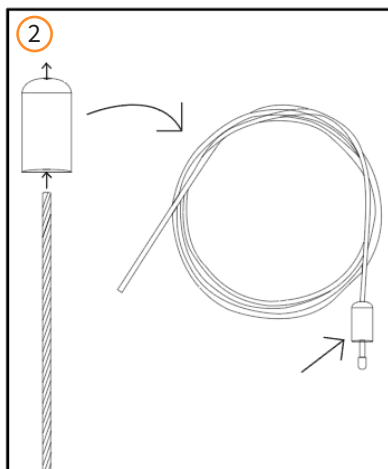
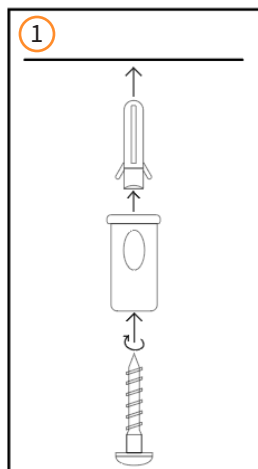

GUÍA DEL USUARIO

INSTALACIÓN DE ILUMINACIÓN

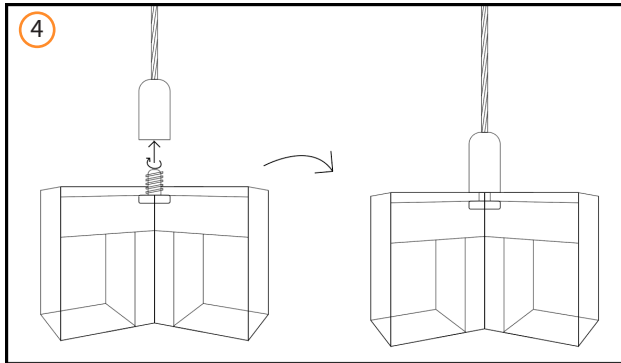

MANTENIMIENTO

Limpiar la luminaria con un paño seco o ligeramente húmedo. No uses productos químicos agresivos o limpiadores abrasivos ya que pueden dañar el acabado.

SOLUCIÓN DE PROBLEMAS

GUÍA DE RESOLUCIÓN

¿QUÉ PUEDO HACER SI LE FALTAN PIEZAS A MI PEDIDO?

Si parece faltar alguna pieza en su pedido, por favor, comuníquese con nuestro amable y servicial Equipo de Atención al Cliente en los 7 días posteriores a la recepción de su pedido.

**PARA CUALQUIER OTRO PROBLEMA, POR FAVOR CONTACTE
CON NUESTRO EQUIPO DE ATENCIÓN AL CLIENTE**

SPECIFICHE

DESCRIZIONE DEL PRODOTTO

Presentiamo il Sistema di Illuminazione LED Esagonale di Monster Shop: 14 luci esagonali con un bordo elegante, ideale per illuminare officine, garage e studi con una luminosità senza pari. Montali senza sforzo su qualsiasi sfondo o altezza con il nostro kit incluso per soffitti sospesi. Sfrutta la tua creatività personalizzando configurazioni uniche per esprimere il tuo stile individuale con sofisticazione e brio.

SPECIFICHE DEL PRODOTTO

DIMENSIONI:	2430 x 4840mm
FORTE DI ALIMENTAZIONE:	100-230V AC, 50Hz, Classe I
POTENZA NOMINALE DI INGRESSO:	6W
PESO DEL PRODOTTO:	8.3KG
TEMPERATURA:	20-50°C
RA:	90
LUMEN:	110-120
TEMPERATURA DEL COLORE:	6500K

PRATICHE DI LAVORO SICURO

Si prega di leggere la Pratica di Lavoro Sicuro per garantire la prevenzione di infortuni o danni al prodotto.

- Non usare questo apparecchio per scopi diversi da quelli previsti.
- Assicurati di aver letto e compreso completamente il manuale di istruzioni e i consigli di sicurezza prima di usare questo apparecchio.
- Questo prodotto deve essere installato in conformità con i codici edili ed elettrici locali e quindi dovrebbe essere installato da un elettricista professionista.
- Non tentare di effettuare riparazioni da solo. Tutte le riparazioni devono essere effettuate da un tecnico qualificato.
- Solo per uso interno.

CONSIGLI PER LA SICUREZZA

PRATICHE DI LAVORO SICURO

- Per evitare di creare un pericolo di inciampo e potenziali danni al cavo di alimentazione, si consiglia di non stirarlo eccessivamente mentre è in uso.
- Assicurati che l'alimentazione sia scollegata quando non in uso o prima della pulizia.
- Assicurati che ci sia una ventilazione adeguata intorno all'apparecchio di illuminazione per prevenire il surriscaldamento. Non coprire l'apparecchio con tessuto, carta o qualsiasi materiale che possa bloccare il flusso d'aria.
- Non appendere oggetti all'apparecchio di illuminazione.
- Tieni l'apparecchio lontano da materiali infiammabili o fonti di accensione per prevenire rischi di incendio.
- Smaltisci il prodotto e i suoi componenti elettronici in conformità con le normative locali. Non smaltirlo con i rifiuti domestici.
- Tieni il prodotto e i suoi componenti fuori dalla portata di bambini e animali domestici. Assicurati che i bambini, le persone vulnerabili e gli animali domestici siano sorvegliati quando si trovano nelle vicinanze dell'apparecchio di illuminazione.
- Prima dell'installazione, assicurati che il soffitto o la parete possano sostenere il peso dell'apparecchio di illuminazione. Utilizza supporti e fissaggi adeguati per montare saldamente la luce.
- Non collegare questo prodotto a un circuito sovraccarico in quanto potrebbe comportare un rischio di incendio o di shock elettrico.













ATTENZIONE!

Questo prodotto è un apparecchio di Classe I e richiede un corretto collegamento a terra per garantire la sicurezza. Deve essere installato in conformità con i codici elettrici locali che possono dettare procedure di messa a terra specifiche. Il mancato collegamento a terra corretto di questo prodotto potrebbe aumentare il rischio di shock elettrico.

La responsabilità di Monster Group UK Limited sarà limitata al solo valore commerciale del prodotto.

GUIDA UTENTE

LISTA PARTI

Articolo		Quantità
Tubo Luminoso da 440mm		x 57
Tubo Luminoso da 1175mm		x 12
Connettore a Due Vie da 180°		x 8
Connettore a Due Vie da 90°		x 3
Connettore Y a 360°		x 27
Connettore a Due Vie da 120°		x 17
Connettore T a 90°		x 1
Cavo di Alimentazione da 100cm		x 2
Kit di Sospensione per Soffitto		x 20
Fascette		x 30

GUIDA UTENTE

ASSEMBLAGGIO ILLUMINAZIONE

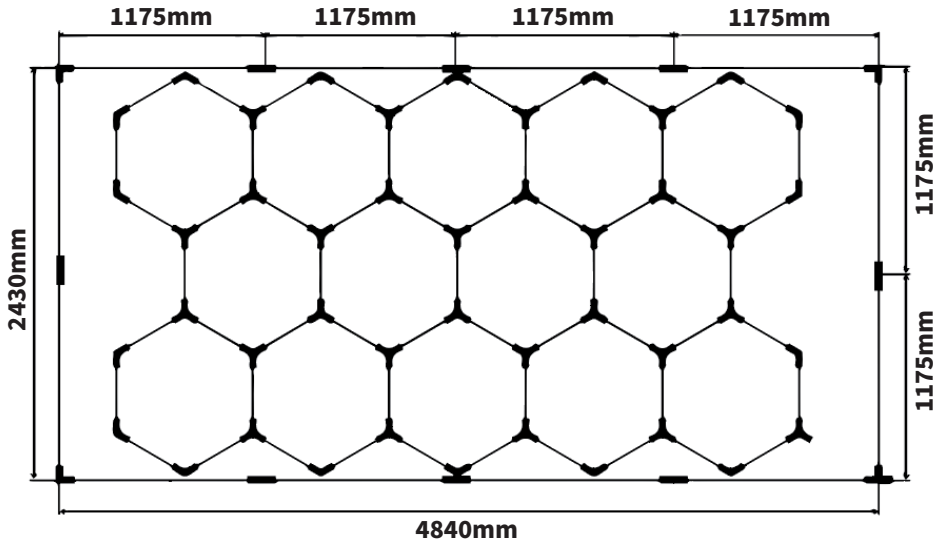

1. Il diagramma sopra è un layout suggerito che utilizzerà tutte le parti incluse per creare 14 esagoni connessi, con un bordo rettangolare attorno al bordo. Segui le istruzioni qui sotto come guida per creare questo disegno.



ATTENZIONE!

Questo prodotto dovrebbe essere installato da un elettricista qualificato. Si raccomanda di effettuare un test di illuminazione prima dell'installazione finale a soffitto.

2. Inizia pianificando l'intera struttura di illuminazione sul pavimento prima di montarla. Consigliamo di disporla prima di conmetterla. Il bordo dovrebbe essere costruito per primo, unendo i tubi LED da 1175mm utilizzando i connettori a due vie dritti da 180° e ad angolo da 90°. Installa un connettore T all'angolo del bordo designato per il collegamento del cavo di alimentazione alla fonte di alimentazione. Assicurati che i tubi siano completamente inseriti nei connettori per una vestibilità sicura.
3. Ora, inizia a formare ogni forma esagonale collegando i tubi LED da 440mm con i connettori a due vie da 120° e Y a 360° secondo il modello che desideri. Assicurati che un connettore Y a due vie da 360° sia installato sull'angolo di un esagono per consentire il secondo collegamento del cavo di alimentazione.

GUIDA UTENTE

INSTALLAZIONE ILLUMINAZIONE



ATTENZIONE!

Questo prodotto dovrebbe essere installato da un elettricista qualificato. Si raccomanda di effettuare un test di illuminazione prima dell'installazione finale a soffitto.

INSTALLAZIONE A SOFFITTO

Solleva e installa al soffitto come un'unità singola o in sezioni separate. Usa i tasselli e le viti appropriati per fissarla al soffitto, inserendoli attraverso i fori nei connettori.

INSTALLAZIONE A GRIGLIA

Assicura uniformemente la struttura di illuminazione alle griglie infilando le fascette fornite attraverso i fori dei connettori e stringendole saldamente attorno alla maglia della griglia.

INSTALLAZIONE DEL KIT DI SOSPENSIONE A SOFFITTO

1. Assicurati che il kit di sospensione a soffitto sia attaccato uniformemente attraverso l'assemblaggio della luce LED per ottenere una distribuzione uniforme del peso.
2. Inizia disponendo un kit di sospensione nell'area desiderata per l'installazione. Segui i diagrammi qui sotto per ogni kit.

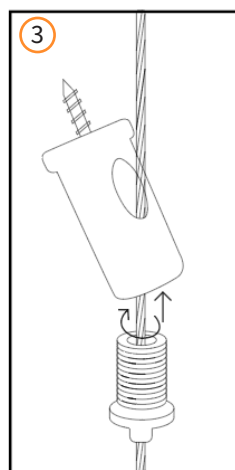
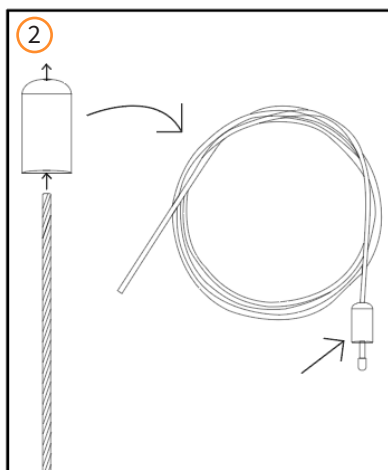
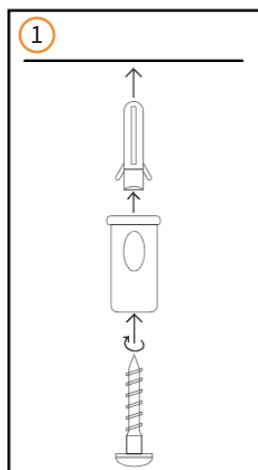

GUIDA UTENTE

INSTALLAZIONE ILLUMINAZIONE

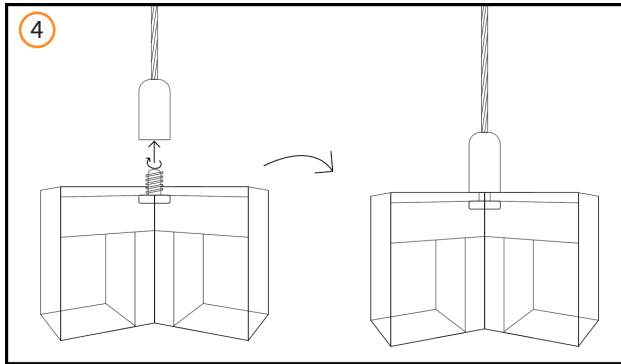

MANUTENZIONE

Pulisci l'apparecchio di illuminazione con un panno asciutto o leggermente umido. Non usare prodotti chimici aggressivi o detersivi abrasivi in quanto potrebbero danneggiare la finitura.

RISOLUZIONE DEI PROBLEMI

GUIDA ALLA RISOLUZIONE DEI PROBLEMI

COSA DEVO FARE SE NEL MIO ORDINE CI SONO DELLE PARTI MANCANTI?

Se sembra che all'interno del tuo ordine manchino delle parti, contatta il nostro gentile e disponibile team di assistenza clienti entro 7 giorni dalla ricezione del tuo ordine.

PER QUALUNQUE ALTRO PROBLEMA, CONTATTA IL NOSTRO TEAM DI ASSISTENZA CLIENTI.

OMSCHRIJVING

PRODUCTBESCHRIJVING

Introductie van Monster Shop's Hexagon LED-verlichtingssysteem: 14 hexagonale lampen met een strakke rand, ideaal voor het verlichten van werkplaatsen, garages en studio's met ongeëvenaarde helderheid. Monteer ze moeiteloos op elke achtergrond of hoogte met onze meegeleverde kit voor hangende plafonds. Gebruik je creativiteit door unieke configuraties aan te passen om je individuele stijl met verfijning en flair uit te drukken.

SPECIFICATIES VAN HET PRODUCT

AFMETINGEN:	2430 x 4840mm
STROOMBRON:	100-230V AC, 50Hz, Klasse I
VERMOGENSINVOER:	6W
PRODUCTGEWICHT:	8.3KG
TEMPERATUUR:	20-50°C
RA:	90
LUMEN:	110-120
KLEURTEMPERATUUR:	6500K

VEILIGE WERKPRATIJK

Lees de Veilige Werkpraktijk door om letsel of schade aan het product te voorkomen.

- Gebruik dit apparaat niet voor andere doeleinden dan waarvoor het bedoeld is.
- Zorg ervoor dat je de handleiding en veiligheidsadviezen volledig hebt gelezen en begrepen voordat je dit apparaat gebruikt.
- Dit product moet worden geïnstalleerd volgens de lokale bouw- en elektrische codes en moet daarom worden geïnstalleerd door een professionele elektricien.
- Onderneem geen reparaties zelf. Alle reparaties moeten worden uitgevoerd door een gekwalificeerde technicus.
- Alleen voor gebruik binnenshuis.
- Om struikelgevaar en mogelijke schade aan de stroomkabel te voorkomen, wordt

VEILIGHEIDSADVIIES

VEILIGE WERKPRATIJK

geadviseerd de kabel niet te overbelasten tijdens gebruik.

- Zorg ervoor dat de stroom is losgekoppeld wanneer deze niet in gebruik is of voordat u gaat schoonmaken.
- Zorg voor voldoende ventilatie rond het lichtarmatuur om oververhitting te voorkomen. Bedek het lichtarmatuur niet met doek, papier of enig materiaal dat de luchtstroom kan blokkeren.
- Hang geen voorwerpen aan het lichtarmatuur.
- Houd het apparaat uit de buurt van ontvlambare materialen of ontstekingsbronnen om brandgevaar te voorkomen.
- Gooi het product en de elektronische componenten weg in overeenstemming met de lokale voorschriften. Gooi ze niet weg met het huishoudelijk afval.
- Houd het product en de onderdelen buiten bereik van kinderen en huisdieren. Zorg ervoor dat kinderen, kwetsbare personen en huisdieren worden begeleid wanneer ze in de buurt van het lichtarmatuur zijn.
- Zorg ervoor dat het plafond of de muur het gewicht van het lichtarmatuur kan dragen voordat u het installeert. Gebruik geschikte armaturen en bevestigingen om het licht veilig te monteren.
- Sluit dit product niet aan op een overbelast circuit, omdat dit kan leiden tot brandgevaar of elektrische schokken.

WAARSCHUWING!











Dit product is Klasse I-apparatuur en vereist een juiste aarding om veiligheid te garanderen. Het moet worden geïnstalleerd volgens de lokale elektrische codes die specifieke aardingsprocedures kunnen voorschrijven. Het niet correct aarden van dit product kan het risico op elektrische schokken verhogen.



De aansprakelijkheid van Monster Group UK Limited is beperkt tot de commerciële waarde van het product.

GEBRUIKERSHANDLEIDING

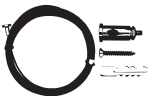
ONDERDELENLIJST

Item		Aantal
440mm Lichtbuis		x 57
1175mm Lichtbuis		x 12
180° Tweewegconnector		x 8
90° Tweewegconnector		x 3
360° Y-connector		x 27
120° Tweewegconnector		x 17
90° T-connector		x 1
100cm Stroomkabel		x 2
Plafondophangkit		x 20
Kabelbinder		x 30

GEBRUIKERSHANDLEIDING

LICHTASSEMBLAGE

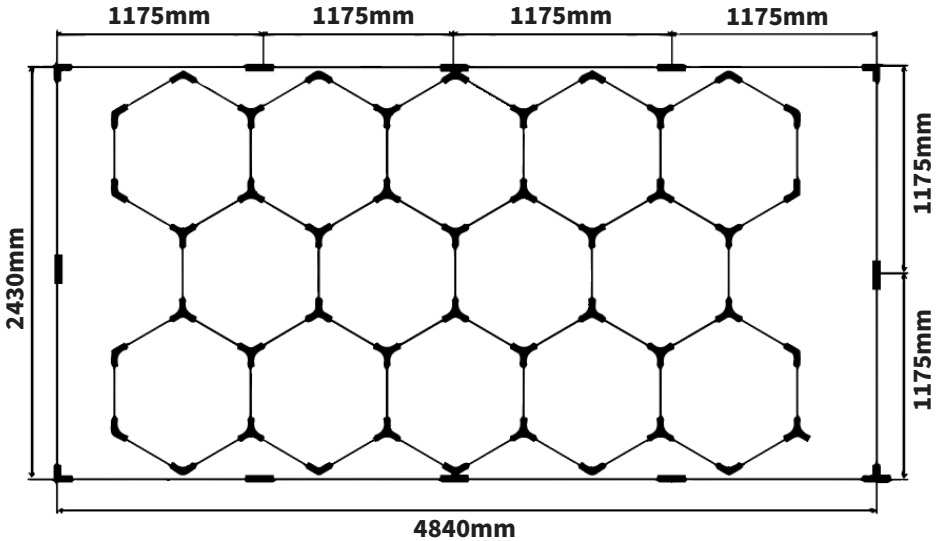

1. De bovenstaande diagram is een voorgestelde lay-out die alle inbegrepen onderdelen gebruikt om 14 verbonden hexagons te creëren, met een rechthoekige rand rondom. Volg de onderstaande instructies als leidraad om dit ontwerp te creëren.



LET OP!

Dit product moet worden geïnstalleerd door een gekwalificeerde elektricien. Het wordt aanbevolen om een verlichtingstest uit te voeren voor de definitieve plafondinstallatie.

2. Begin met het plannen van de gehele verlichtingsstructuur op de vloer voordat u deze monteert. We raden aan deze uit te leggen voordat u deze verbindt. De rand moet eerst worden geconstrueerd, door de 1175mm LED-buizen te verbinden met de 180° rechte en 90° hoek tweewegconnectoren. Installeer een T-connector op de hoek van de rand die is aangewezen voor een stroomkabelverbinding met de stroomvoorziening. Zorg ervoor dat de buizen volledig in de connectoren zijn gestoken voor een stevige pasvorm.
3. Begin nu met het vormen van elke hexagonale vorm door de 440mm LED-buizen te verbinden met de 120° en 360° Y tweewegconnectoren volgens het patroon dat u wenst. Zorg ervoor dat een 360° Y tweewegconnector op de hoek van een hexagon is geïnstalleerd om de tweede stroomkabelverbinding mogelijk te maken.

GEBRUIKERSHANDLEIDING

LICHTINSTALLATIE



LET OP!

Dit product dient te worden geïnstalleerd door een gekwalificeerde elektricien. Het wordt aanbevolen om een verlichtingstest uit te voeren voor de definitieve plafondinstallatie.

PLAFONDMONTAGE

Hef en installeer aan het plafond als één enkele eenheid of in aparte secties. Gebruik de geschikte pluggen en schroeven om het aan het plafond te bevestigen, door deze door de gaten in de connectoren te steken.

ROOSTERMONTAGE

Bevestig de lichtstructuur gelijkmatig aan de roosters door de meegeleverde kabelbinders door de gaten van de connectoren te rijgen en ze strak rond het roostermesh vast te maken.

INSTALLATIE VAN DE PLAFONDOMHANGKIT

1. Zorg ervoor dat de plafondophangkit gelijkmatig over de LED-lichtassemblage is bevestigd om een gelijkmatige gewichtsverdeling te bereiken.
2. Begin met het uitleggen van één ophangkit in het gewenste gebied voor installatie. Volg de onderstaande diagrammen voor elke kit.

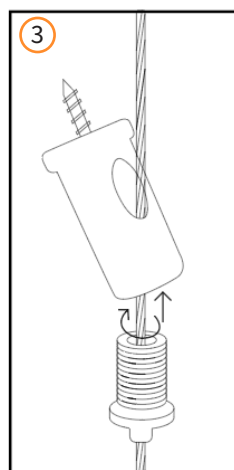
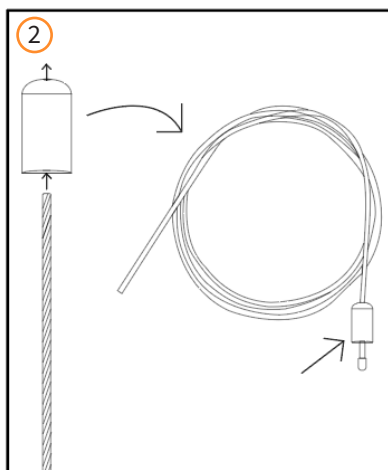
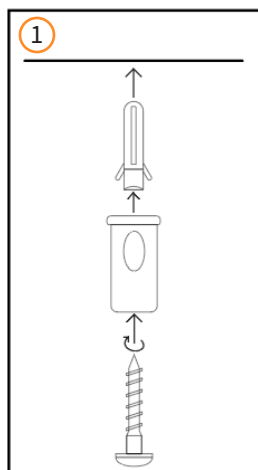

GEBRUIKERSHANDLEIDING

LICHTINSTALLATIE

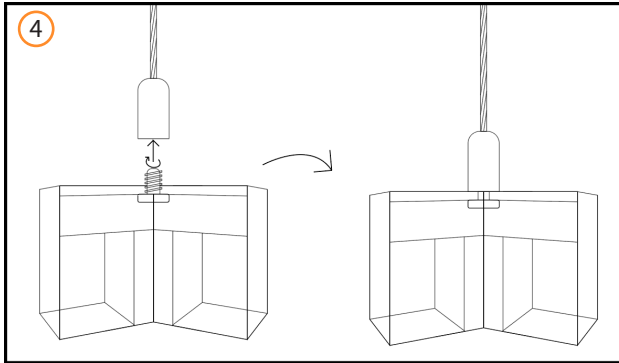

ONDERHOUD

Reinig het lichtarmatuur met een droge of licht vochtige doek. Gebruik geen agressieve chemicaliën of schurende reinigingsmiddelen, omdat deze de afwerking kunnen beschadigen.

PROBLEEM OPLOSSEN

OPLOSSINGEN

WAT MOET IK DOEN ALS ER ONDERDELEN VAN MIJN BESTELLING ONTBREKEN?

Neem wanneer een onderdeel van je bestelling ontbreekt binnen 7 dagen na ontvangst contact op met onze vriendelijke en behulpzame klantenservice.

**NEEM VOOR ALLE ANDERE KWESTIES CONTACT
MET ONZE KLANTENSERVICE OP.**



SPECIFIKATION

PRODUKT BESKRIVNING

Introduktion av Monster Shops Hexagon LED-belysningsystem: 14 hexagonala lampor med en elegant kant, idealisk för att lysa upp verkstäder, garage och studior med överträffad ljusstyrka. Montera dem enkelt mot vilken bakgrund eller höjd som helst med vårt medföljande kit för upphängning i tak. Använd din kreativitet genom att anpassa unika konfigurationer för att uttrycka din individuella stil med flärd.

PRODUKTSPECIFIKATIONER

DIMENSIONER:	2430 x 4840mm
STRÖMKÄLLA:	100-230V AC, 50Hz, Klass I
EFFEKTINMATNING:	6W
PRODUKTVIKT:	8.3KG
TEMPERATUR:	20-50°C
RA:	90
LUMEN:	110-120
FÄRGTEMPERATUR:	6500K

SÄKER ARBETSPRAXIS

Läs igenom det Säkra Arbetsättet för att förebygga skador på produkten eller personskador.

- Använd inte denna apparat för något annat än dess avsedda ändamål.
- Se till att du har läst och fullständigt förstått bruksanvisningen och säkerhetsråden innan du använder denna apparat.
- Denna produkt måste installeras i enlighet med lokala bygg- och elbestämmelser och bör därför installeras av en professionell elektriker.
- Försök inte att göra några reparationer själv. Alla reparationer måste utföras av en kvalificerad tekniker.
- Endast för användning inomhus.

SÄKERHETS RÅD

SÄKER ARBETSPRAXIS

- För att undvika skapandet av en snubbelrisk och potentiell skada på strömkabeln rekommenderas det att kabeln aldrig sträcks ut för mycket under användning.
- Se till att strömmen är frånkopplad när den inte används eller före rengöring.
- Se till att det finns tillräcklig ventilation runt ljusarmaturen för att förhindra överhettning. Täck inte över ljusarmaturen med tyg, papper eller något material som kan blockera luftflödet.
- Häng inte upp några föremål på ljusarmaturen.
- Håll apparaten borta från brännbara material eller tändkällor för att förhindra brandrisk.
- Kassera produkten och dess elektroniska komponenter i enlighet med lokala föreskrifter. Kassera inte med hushållsavfall.
- Håll produkten och dess komponenter utom räckhåll för barn och husdjur. Se till att barn, sårbara personer och husdjur övervakas när de befinner sig i närheten av ljusarmaturen.
- Innan installation, säkerställ att taket eller väggen kan bära ljusarmaturens vikt. Använd lämpliga armaturer och fästelement för att säkert montera ljuset.
- Anslut inte denna produkt till en överbelastad krets då det kan resultera i brandrisk eller risk för elchock.













VARNING!

Denna produkt är utrustning av klass I och kräver en korrekt jordanslutning för att garantera säkerhet. Den måste installeras i enlighet med lokala elektriska koder som kan diktera specifika jordningsprocedurer. Felaktig jordning av denna produkt kan öka risken för elchock.

ANVÄNDARHANDBOK

DELLISTA

Artikel		Antal
440mm Ljusrör		x 57
1175mm Ljusrör		x 12
180° Tvåvägskonnekter		x 8
90° Tvåvägskonnekter		x 3
360° Y-konnekter		x 27
120° Tvåvägskonnekter		x 17
90° T-konnekter		x 1
100cm Strömkabel		x 2
Kit för takupphängning		x 20
Kabelband		x 30

ANVÄNDARHANDBOK

LJUSKONTROLL

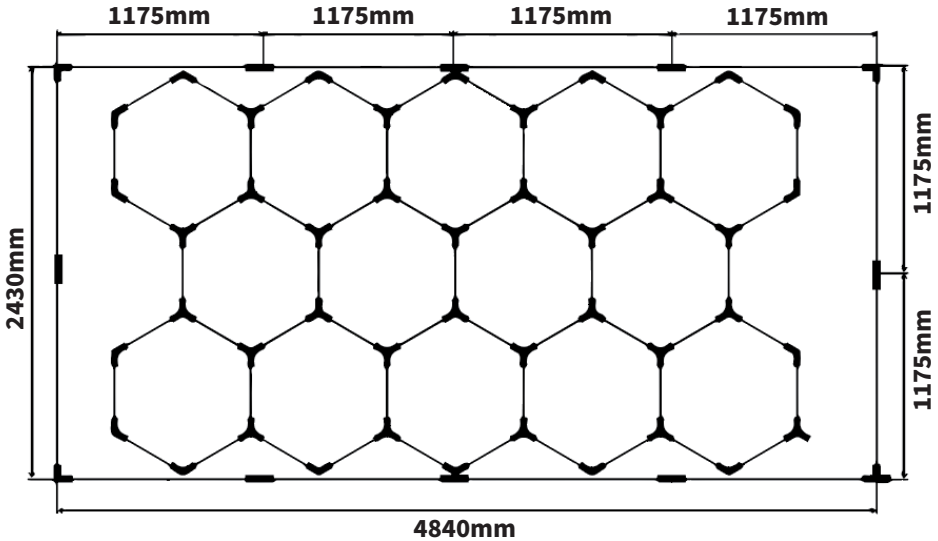

1. Diagrammet ovan är en föreslagen layout som använder alla inkluderade delar för att skapa 14 sammanlänkade hexagoner, med en rektangulär ram runt kanten. Följ instruktionerna nedan som en guide för att skapa denna design.



VARNING!

Denna produkt bör installeras av en kvalificerad elektriker. Det rekommenderas att genomföra ett belysningstest innan den slutliga takinstallationen.

2. Börja med att planera hela ljusstrukturen på golvet innan montering. Vi rekommenderar att lägga ut den innan den kopplas samman. Kanten bör konstrueras först genom att sammanfoga 1175mm LED-rören med 180° raka och 90° hörntvåvägskonnetorer. Installera en T-konnetor vid kanten av kanten som är avsedd för en strömkabelanslutning till strömförsörjningen. Se till att rören är helt insatta i konnetorerna för en säker passform.
3. Börja nu med att forma varje hexagonal form genom att koppla samman 440mm LED-rören med 120° och 360° Y-tvåvägskonnetorer enligt det mönster du önskar. Se till att en 360° Y-tvåvägskonnetor är installerad i hörnet av en hexagon för att möjliggöra den andra strömkabelanslutningen.

ANVÄNDARHANDBOK

LJUSINSTALLATION



WARNING!

Denna produkt bör installeras av en kvalificerad elektriker. Det rekommenderas att genomföra ett belysningstest innan den slutliga installationen i taket.

TAKINSTALLATION

Lyft och installera i taket antingen som en enhet eller i separata sektioner. Använd lämpliga väggpluggar och skruvar för att fästa den i taket, genom att sätta dem genom hålen i konnektorena.

GALLERINSTALLATION

Säkra ljusstrukturen jämnt till gallren genom att trä kabelbanden genom konnektorernas hål och spänna dem tätt runt gallermasken.

INSTALLATION AV TAKUPPHÄNGNINGSKITET

1. Se till att takupphängningskitet är jämnt fäst över LED-ljusmonteringen för att uppnå en jämn viktfordelning.
2. Börja med att lägga ut ett upphängningskit i det önskade området för installation. Följ diagrammen nedan för varje kit.

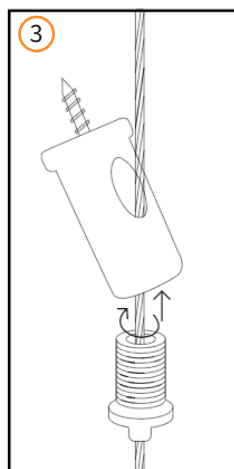
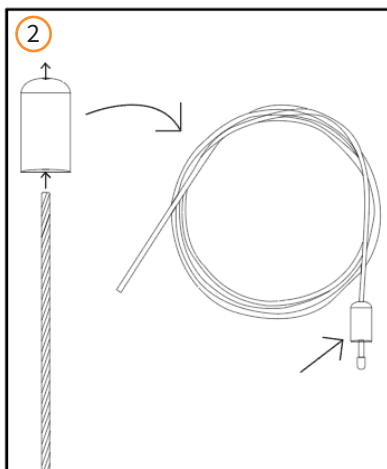
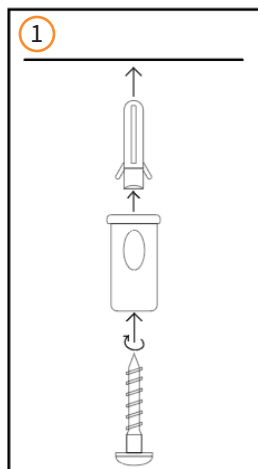

ANVÄNDARHANDBOK

LJUSINSTALLATION

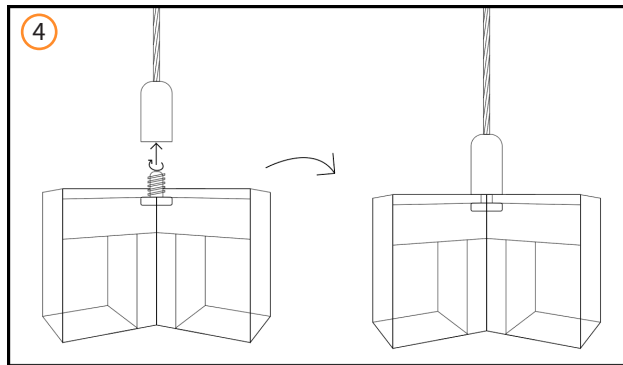

UNDERHÅLL

Rengör ljusarmaturen med en torr eller lätt fuktad trasa. Använd inte starka kemikalier eller slipande rengöringsmedel eftersom de kan skada ytan.

FELSÖKNING

LÖSNINGSGUIDE

VAD GÖR JAG OM DET SAKNAS DELAR FRÅN MIN BESTÄLLNING?

Om det verkar som om någon del saknas i din beställning, kontakta vårt vänliga och hjälpsamma kundsupportteam inom 7 dagar efter mottagandet.

**FÖR ALLA ANDRA FRÅGOR, VÄNLIGEN KONTAKTA VÅRT
KUNDSUPPORTTEAM.**

Monster Group (UK) is one of the UK's fastest growing online retailers. We supply a diverse range of products which offer exceptional value for money. We strive to provide the best possible customer experience with free UK delivery across all our products and a Monster Guarantee for 100% satisfaction.

For information regarding this device or other products from our Monster divisions please contact Sales.

SALES

TEL: 01347 878 888
EMAIL: hello@monstershop.co.uk

For queries about this device, warranty, returns or reporting faults please contact Support.

SUPPORT

TEL: 01347 878 887
EMAIL: help@monstershop.co.uk

Pour plus d'informations concernant cet appareil ou d'autres produits de nos divisions de Monster veuillez utiliser les détails suivants ci-dessous.

DÉPARTEMENT COMMERCIAL

TEL: 01347 878 888
EMAIL: bonjour@monstershop.eu

Pour les interrogations concernant cet appareil, la garantie, les retours ou les défauts de déclaration veuillez utiliser les détails suivants ci-dessous.

DÉPARTEMENT DE SOUTIEN

TEL: 01347 878 887
EMAIL: help@monstershop.co.uk

Para información sobre este dispositivo u otros productos de nuestras divisiones de Monster por favor use los siguientes detalles.

DEPARTAMENTO DE VENTAS

TEL: 01347 878 888
EMAIL: hola@monstershop.eu

Para consultas sobre este dispositivo, la garantía, devoluciones o denuncias de fallos por favor use los siguientes detalles.

DEPARTAMENTO DE SOPORTE

TEL: 01347 878 887
EMAIL: help@monstershop.co.uk

Für Informationen bezüglich dieses Geräts oder anderer Produkte aus unserer Monster-Abteilung, benutzen sie die folgenden unten aufgeführten Angaben.

VERKAUFSABTEILUNG

TEL: 01347 878 888
EMAIL: hallo@monstershop.eu

Für Fragen über dieses Gerät, die Garantie, Rückgaben oder bei Störungen, benutzen sie die folgenden unten aufgeführten Angaben.

SUPPORT-ABTEILUNG

TEL: 01347 878 887
EMAIL: help@monstershop.co.uk

Per informazioni riguardanti questo dispositivo o altri prodotti dalle categorie Monster utilizzare i dettagli sotto riportati.

DIPARTIMENTO VENDITE

TEL: 01347 878 888
EMAIL: ciao@monstershop.eu

Per domande riguardo dispositivo, garanzia, reso o per riferire di guasti, utilizzare i dettagli sotto riportati.

DIPARTIMENTO SUPPORTO

TEL: 01347 878 887
EMAIL: help@monstershop.co.uk

Voor informatie over dit apparaat of andere producten van onze Monster-divisies kunt u contact opnemen met onze verkoop afdeling. Signifieer details.

VERKOOP

TEL: 01347 878 888
EMAIL: hello@monstershop.co.uk

Voor vragen over dit apparaat, garantie, retourzendingen of het melden van fouten kunt u contact opnemen met de klanten support details.

SUPPORT

TEL: 01347 878 887
EMAIL: help@monstershop.co.uk

För information om denna enhet eller andra produkter från våra Monster-divisioner vänligen kontakta vårt hjälpsamma säljteam. Önska verköps afdeling. Signifieer details.

SALES

TEL: 01347 878 888
EMAIL: hello@monstershop.co.uk

Kontakta vår kundsupport för frågor om denna enhet, garanti, retur eller felrapportering.

SUPPORT

TEL: 01347 878 887
EMAIL: help@monstershop.co.uk

Monster House, Alan Farnaby Way,
Sheriff Hutton Industrial Estate,
Sheriff Hutton, York, YO60 6PG
www.monstershop.co.uk



 **Try Monster. Buy Monster. Be Monster.** 