



24147

90L Pull Out Waste Bin

KuK 

Try **Monster** - Buy **Monster** - Be **Monster**



English

Specification

Product Description

If you're sick of unsightly bins in your kitchen, we've got the answer. Our pull out, soft close kitchen bins are ideal for all kitchens and fit perfectly into your cupboards. They are also handy for separating your recycling!

This item will maximise your space and enhance your kitchen's look and style. A great way of using narrow kitchen space, making sure that no space goes to waste.

Item Contents

12 x 4mm x 16mm screw	4 x 4mm x 14mm screw
4 x M4 x 8mm screw	2 x M6 x 15mm screw
2 x M5 x 8mm screw	4 x M5 x 16mm screw
2 x Lid bracket	2 x Runner
2 x Door bracket	1 x Lid
1 x Frame	2 x 45L bin
1 x Can Crusher with 4 x Fixing Screws	

Product Specifics

Dimensions: 495 mm H x 565mm W x 484mm D

Maximum Holding Capacity: 25 KG (including cabinet door)

Can Crusher Dimensions: 330mm H x 100mm W x 80mm D

Monster Guarantee

If you wish to return a product in perfect working order, we provide a 30 day returns policy as long as the item is unopened and in a resalable condition.

A 12 month warranty applies to all of our electrical products; we will cover the cost of labour and parts. Our policy is to try and repair the item before arranging an exchange or refund.

If for any reason a part is missing please get in touch with us within 7 days on receipt of your order. You can contact our friendly and helpful Customer Support Team via email or call. For full terms and conditions contact our Support Department via the details on the Contact Us page.

Product Features

- 1) 4mm x 16mm screw
- 2) 4mm x 14mm screw
- 3) M4 x 8mm screw
- 4) M6 x 15mm screw
- 5) M5 x 8mm screw
- 6) M5 x 16mm screw
- 7) Lid bracket
- 8) Runner
- 9) Door bracket
- 10) Lid
- 11) Frame
- 12) 45L bin
- 13) Can Crusher



User Guide

Assembly Instructions

Make sure you have all the components and fixings before starting your project.

Step 1- Pre-drill screw holes for the runners and lid brackets

- 1) Attach the template to your cupboard side. The bottom of the template should be placed against the bottom of your cabinet and the side of the template should be lined up with the front of your cabinet. The relevant holes will need to be hole punched to allow marking of your cabinet.
- 2) Mark out 6 holes on each side of the cabinet. 3 of these should be for your runner, the other 3 for your lid bracket. The lid bracket should be positioned above your runners, toward the back of your cabinet.
- 3) Mark the runner screws a minimum of 422mm from the bottom and the lid brackets a minimum of 477mm from the bottom of your cabinet. Use the picture below to help

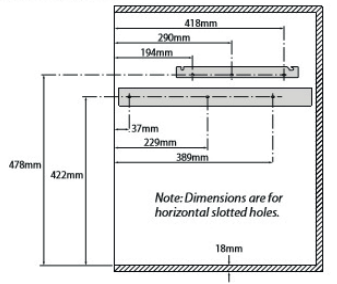

- 4) Drill out the screw holes on each side of the cabinet.

Step 2- Attach runners and brackets

- 1) Raise the locking lever on your runners to remove the front part of the runner.
- 2) Line the brackets up with the holes and secure using the 4mm x 16mm screws. Repeat with the runners.
- 3) Once the runners are secure, slide the front part of the runner back into place. Ensure the locking levers are securely attached.

Step 3- Fit the frame to your runners

- 1) Extend both runners to their full capacity.
- 2) Place the frame on the runners, ensuring the holes are lined up on the frame and runner.

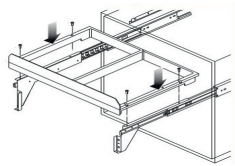

- 3) Secure using the M4 x 8mm screws.

Step 4- Fit the Lid

- 1) Place the lid on top of the brackets, ensuring the plastic fixings line up with the gaps in the top of the bracket.
- 2) Slide the lid backward to secure in place.

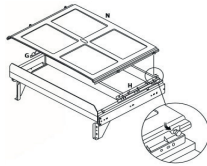

Step 5- Fit the door brackets

- 1) Measure the width of your cabinet door and calculate the centre line.
- 2) Position the brackets equal distances from the centre line (between 258mm 262mm, depending on the thickness of your cabinet walls) and a minimum of 324mm from the bottom of your door. Use the pictures below for help.

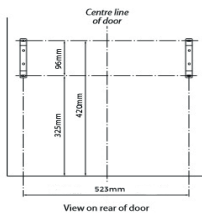

16mm cabinet
thickness

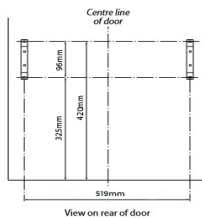

18mm cabinet
thickness

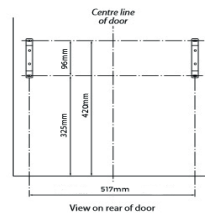

19mm cabinet
thickness

- 3) Mark the position of the screws and drill small pilot holes, ensuring you do not break the front fascia.
- 4) Line up the brackets with the holes and secure using the 4mm x 14mm screws, ensuring that the screws do not protrude through the front fascia.
- 5) Insert the M6 x 15mm screws into the hole on the under side of the bracket.

Step 6- Fit the door to the runners

- 1) Align the runners with the front door brackets. Secure using the M5 x 8mm and M5 x 16mm screws.
- 2) Using a screwdriver, adjust the height of the door by loosening or tightening the M6 x 15mm screws on the door brackets until the door fits the frame.

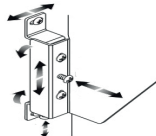

- 3) Insert the containers into the frame.

Fitting the can crusher

- 1) Find a suitable place for your can crusher. This can be a wall or cabinet. Mark the location of the screw holes.
 - 2) Drill small pilot holes in the marked location. If using wall plugs, drill a larger hole and insert plugs into the wall now.
 - 3) Fix the can crusher to the wall or cabinet using the provided fixing screws.
- To use, simply place the can into the front of the can crusher and pull down the lever. The crusher also comes with a bottle opener. Simply latch the bottle cap into the opening at the bottom of the crusher and push until loosened.

Troubleshooting Resolution Guide

Please read through the guide below if you have any issues or faults with your device. The information covers and resolves the majority of frequently asked questions.

Q: There are parts missing from my order.

A: If a part is missing please get in touch with us within 7 days on receipt of your order. You can call or email our friendly and helpful Customer Support Team. Please see the details on Contact Us page.

Q: What kind of tools do I need to install the pull-out waste bin?

A: You will need a drill, for pre-drilling holes for your screws. A pencil and tape measure will be handy when working out the measurements for the brackets. A screwdriver will be needed to tighten screws throughout the process. Always remember to be careful when handling tools such as a drill.

Q: How do I clean and/or maintain my bin?

A: A damp cloth can be used to clean the bin and frame. Do not use oil or harsh abrasives when cleaning, as this could damage the metal.

For all other issues please contact our Customer Support department via the details on the Contact page.

Safety Advice Safe Working Practice

Please read through the safe working practice to ensure prevention of injury or damage to the device.

Do not assemble the pull-out waste bin if it is damaged and/or broken.

Take care when using tools such as a drill.

Wear eye protection when using the drill.

Make sure the runners are secure before continuing with assembly.

Be careful of fingers when assembling the runners or using the can crusher.

The product should only be used indoors, as it could lead to damage if left outside and unprotected.

Check the screws regularly for tightness, and re-tighten if necessary.

Do not over exceed the weight capacity stated on the Specification page.

Be sure that each bin is properly clipped into place before you begin using the bins.

Ensure all provided screws and fittings are used. The bin will not hold the specified capacity if not properly secured.

To prevent damage to your can crusher, do not use to crush cans over 16oz capacity.



Français

Spécification

Description du Produit

Si vous êtes fatigué des poubelles inesthétiques dans votre cuisine, nous avons la solution. Nos bacs de cuisine à fermeture douce sont idéaux pour toutes les cuisines et s'adaptent parfaitement dans vos placards. Ils sont également pratiques pour séparer votre recyclage! Cet article permettra de maximiser votre espace et d'améliorer le look et le style de votre cuisine. Une grande manière d'employer l'espace étroit de cuisine, s'assurant qu'aucun espace ne gaspille.

Contenu de l'article

Vis 12 x 4mm x 16mm

4 x vis M4 x 8 mm

2 x vis M5 x 8 mm

2 x Support de couvercle

2 x support de porte

1 x cadre

1 x Broyeur de boîte avec 4 x vis de fixations

Vis 4 x 4mm x 14mm

2 x vis M6 x 15 mm

4 x vis M5 x 16 mm

2 x Glissière

1 x couvercle

2 x 45L bac

Spécifications du Produit

Dimensions: 495 mm H x 565 mm W x 484 mm D

Capacité maximale de maintien: 25 KG (y compris la porte de l'armoire)

Dimensions du broyeur de boîte: 330mm x 100mm H W D x 80mm

Garantie Monster

Si vous souhaitez renvoyer un produit en parfait état de marche, nous proposons 14 jours de la politique de retour autant que l'article n'a pas été ouvert et dans un état de revente.

Une garantie de 12 mois s'applique pour tous nos produits électriques; nous couvrirons les frais de main d'œuvre, des pièces et de la livraison. Notre politique est d'essayer de fixer l'article avant d'organiser un échange ou un remboursement.

Si pour une raison quelconque une pièce est manquante prenez contact avec nous dans les 7 jours après la réception de votre commande. Vous pouvez appeler ou envoyer un email à notre amicale et serviable équipe de support à la clientèle. Pour toutes les termes et conditions contactez notre Département de Soutien via les détails sur la page Contactez-nous

Caractéristiques du Produit

- 1) vis 4mm x 16mm
- 2) vis 4mm x 14mm
- 3) vis M4 x 8mm
- 4) vis M6 x 15mm
- 5) Vis M5 x 8mm
- 6) Vis M5 x 16mm
- 7) Support de couvercle
- 8) Glissière
- 9) Support de porte
- 10) Couvercle
- 11) Cadre
- 12) bac de 45L
- 13) Broyeur de boîte

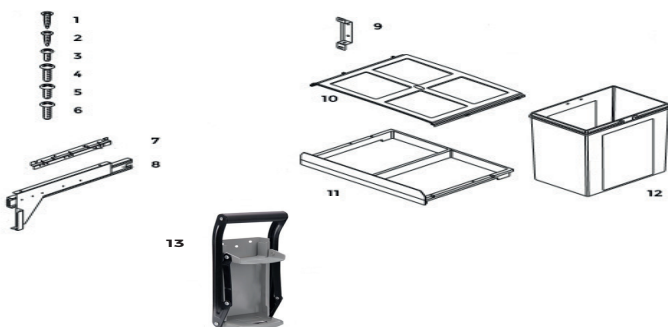

Guide de l'utilisateur

Instructions d'assemblage

Assurez-vous d'avoir tous les composants et les fixations avant de commencer votre projet.

Étape 1- Percez les trous de vis pour les glissières et les supports de couvercle

- 1) Fixez le gabarit au côté de votre armoire. Le bas du gabarit doit être placé sur le bas de votre armoire et le côté du gabarit doit être aligné avec l'avant de votre armoire. Les trous pertinents devront être perforés pour permettre le marquage de votre armoire.
- 2) Marquez 6 trous de chaque côté de l'armoire. 3 de ceux-ci devraient être pour votre glissière, l'autre 3 pour votre support de couvercle. Le support du couvercle doit être positionné au-dessus de vos glissières, vers l'arrière de votre armoire.
- 3) Marquer les vis de la glissière au minimum de 422 mm par le bas et les supports du couvercle à un minimum de 477 mm du bas de votre armoire. Utilisez l'image ci-dessous pour vous aider

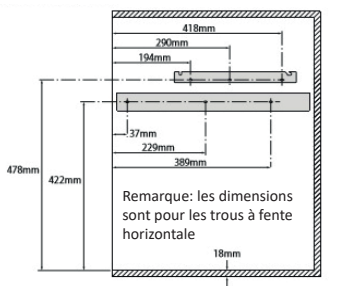

- 4) Percez les trous de vis de chaque côté de l'armoire.

Étape 2- Fixez les glissières et les supports

- 1) soulevez le levier de verrouillage de vos glissières pour enlever la partie avant de la glissière.
- 2) Alignez les supports avec les trous et fixez-les à l'aide des vis de 4 mm x 16 mm. Répétez avec les glissières.
- 3) Une fois que les glissières sont en sécurité, faites glisser la partie avant de la glissière de nouveau en place. Assurez-vous que les leviers de verrouillage sont solidement fixés.

Étape 3- Ajuster le cadre à vos glissières

- 1) Étendre les coureurs à leur pleine capacité.
- 2) Placez le cadre sur les glissières, en veillant à ce que les trous soient alignés sur le cadre et la glissière

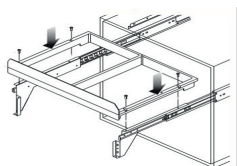

- 3) Fixer à l'aide des vis M4 x 8 mm.

Étape 4- Monter le couvercle

- 1) Placez le couvercle sur les supports, en s'assurant que les fixations en plastique s'alignent avec les trous dans le haut du support.
- 2) Faites glisser le couvercle vers l'arrière pour le fixer en place.

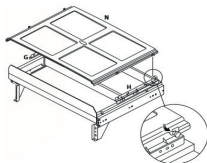

Étape 5- Monter les supports de porte

- 1) Mesurez la largeur de la porte de votre armoire et calculez la ligne centrale.
- 2) Positionner les supports à distance égale de la ligne centrale (entre 258 mm et 262 mm, selon l'épaisseur des parois de votre armoire) et un minimum de 324 mm du bas de votre porte. Utilisez les images ci-dessous pour obtenir de l'aide.

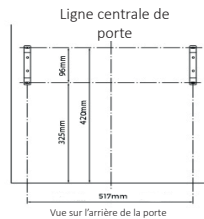
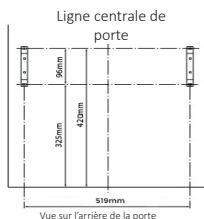
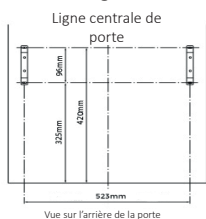

- 3) Marquez la position des vis et percez de petits trous pilotes, en vous assurant de ne pas casser le fascia avant.
- 4) Alignez les supports avec les trous et fixez-les à l'aide des vis de 4 mm x 14 mm, en veillant à ce que les vis ne dépassent pas la façade avant.
- 5) Insérez les vis M6 x 15mm dans le trou sur le dessous du support.

Étape 6- Monter la porte aux glissières

- 1) Alignez les glissières avec les supports de porte avant. Fixez les vis M5 x 8mm et M5 x 16mm.
- 2) À l'aide d'un tournevis, réglez la hauteur de la porte en desserrant ou en serrant les vis M6 x 15mm sur les supports de porte jusqu'à ce que la porte s'insère dans le cadre

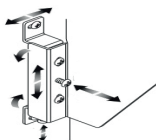

- 3) Insérer les contenants dans le cadre.

Montage du broyeur de boîte

- 1) Trouvez un endroit approprié pour votre broyeur de boîtes. Cela peut être un mur ou une armoire. Marquez l'emplacement des trous de vis.
- 2) Percer de petits trous pilotes dans l'endroit marqué. Si vous utilisez des bouchons muraux, percez un trou plus grand et insérez les bouchons dans le mur maintenant.
- 3) Fixez le broyeur de boîte au mur ou à l'armoire en utilisant les vis de fixation fournies. Pour l'utiliser, il suffit de placer la boîte dans l'avant du broyeur de boîte et de tirer le levier. Le broyeur est également livré avec un ouvre-bouteille. Il suffit de verrouiller le bouchon de la bouteille dans l'ouverture au bas du broyeur et de le pousser jusqu'à ce qu'il soit desserré.

Dépannage

Guide de Résolution

Veuillez lire le guide ci-dessous si vous avez des problèmes ou des défauts avec votre appareil. L'information couvre et résout la majorité des questions fréquemment posées.

Q: Il y a des pièces manquantes dans ma commande.

R: Si une pièce est absente, contactez-nous dans les 7 jours suivant la réception de votre commande. Vous pouvez appeler ou envoyer un courrier électronique à notre équipe de soutien à la clientèle amicale et utile. Consultez les détails sur la page Contactez-nous.

Q: Quel genre d'outils ai-je besoin pour installer le bac de récupération?

A: Vous aurez besoin d'une perceuse, pour percer des trous pour vos vis. Un crayon et un ruban à mesurer seront utiles lors de l'élaboration des mesures pour les supports. Un tournevis sera nécessaire pour serrer les vis tout au long du processus. N'oubliez pas d'être prudent lorsque vous manipulez des outils comme une perceuse.

Q: Comment puis-je nettoyer et / ou maintenir mon bac?

A: Un chiffon humide peut être utilisé pour nettoyer le bac et le cadre. N'utilisez pas d'huile ou d'abrasifs difficiles lors du nettoyage, car cela pourrait endommager le métal. Pour tous les autres problèmes, contactez notre service clientèle au moyen des détails sur la page de contact.

Conseil de Sécurité

Pratique de Sécurité au Travail

Veuillez lire attentivement les pratiques de sécurité pour assurer la prévention des blessures ou des dommages à l'appareil.

Ne pas assembler le bac à déchets si elle est endommagée ou cassée.

Faites attention lorsque vous utilisez des outils comme une perceuse.

Portez une protection oculaire lors de l'utilisation de la perceuse.

Assurez-vous que les glissières sont sécurisées avant de continuer à les assembler.

Faites attention aux doigts lors de l'assemblage des glissières ou à l'aide du broyeur de boîte.

Le produit ne doit être utilisé qu'à l'intérieur, car il pourrait entraîner des dommages s'il est laissé à l'extérieur et non protégé.

Vérifiez régulièrement les vis de l'étanchéité et resserrez si nécessaire.

Ne dépassez pas la capacité de poids indiquée sur la page Spécifications.

Assurez-vous que chaque bac est bien fixé avant de commencer à utiliser les bacs.

Assurez-vous que toutes les vis et raccords fournis sont utilisés. Le bac ne tiendra pas la capacité spécifiée si elle n'est pas correctement sécurisée.

Pour éviter d'endommager votre broyeur de boîte, ne pas utiliser pour écraser des boîtes de capacité de plus de 16 oz.



Deutsche

Spezifikation

Produktbeschreibung

Bist du krank, unansehnliche Mülltonnen in Ihrer Küche, haben wir die Antwort. Unsere herausziehen, weiche enge Küche Behälter eignen sich für alle Küchen und passen perfekt in Ihren Schränken. Sie sind auch praktisch für die Trennung von Ihrem recycling!
Dieser Artikel wird Ihren Raum maximieren und verbessern Ihre Küche aussehen und Stil. Eine gute Möglichkeit der Verwendung von engen Küche Platz, um sicherzustellen, dass kein Speicherplatz geht verloren.

Element-Inhalt

12 x 4 x 16 mm Schraube	4 x 4 x 14 mm Schraube
4 x M4 x 8 mm Schraube	2 x M6 x 15 mm Schraube
2 x M5 x 8 mm Schraube	4 x M5 x 16 mm Schraube
2 x Deckel Halterung	2 x Runner
2 x Tür Halterung	1 x Deckel
1 x Rahmen	2 x 45L bin
1 X Can Crusher mit 4 x Befestigungsschrauben	

Produktspezifika

Abmessungen: 495 mm H x 565mm W x 484mm D

Max. Fassungsvermögen: 25 KG (inkl. Schranktür)

Können Brecher Abmessungen: 330mm H x 100mm x 80mm D W

Monster Garantie

Falls Sie ein Produkt einwandfrei zurückschicken wollen, bieten wir eine 14-Tages-Rücknahmegarantie an, sofern der Artikel ungeöffnet ist und sich in einem wiederverkaufsfähigem Zustand befindet.

Eine 12-Monate-Garantie gilt für alle unsere elektrischen Geräte. Wir werden die Arbeits, Teil- und Versandkosten übernehmen. Unsere Richtlinie ist es zu versuchen und den Artikel vor einer Umtausch- oder Rückerstattungsvereinbarung zu reparieren.

Falls aus irgendeinem Grund ein Teil fehlen sollte, kontaktieren Sie uns bitte innerhalb von 7 Tagen nach Erhalt der Auftragsbestätigung. Sie können unseren freundlichen und hilfreichen Kundenservice anrufen oder mailen. Für vollständige Geschäftsbedingungen kontaktieren Sie unsere Support-Abteilung über die Detailangaben, die auf unserer Kontaktseite zu finden sind.

Produktmerkmale

- 1) 4 x 16 mm Schraube
- 2) 4 x 14 mm Schraube
- 3) M4 X 8 Schrauben mm
- 4) M6 15 Schrauben mm
- 5) M5 X 8 Schrauben mm
- 6) M5 X 16 Schrauben mm
- 7) Deckel Halterung
- 8) Runner
- 9) Tür Halterung
- 10) Deckel
- 11) Rahmen
- 12) 45 L bin
- 13) Kann Brecher

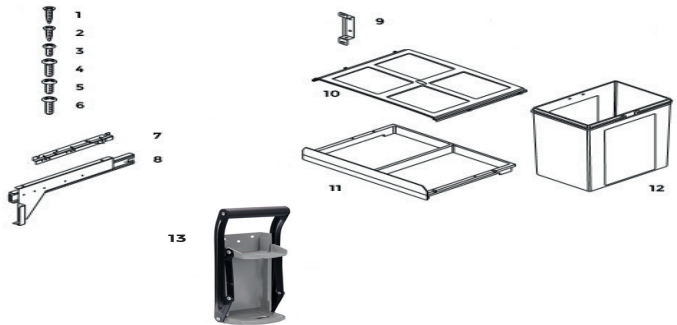

Benutzerhandbuch

Montageanleitung

Stellen Sie sicher, dass Sie alle Komponenten und Befestigungen vor Beginn Ihres Projekts.

Schritt 1- Vorbohrer Schraubenlöcher für die Läufer und Deckel Klammern

- 1) Ordnen Sie die Vorlage auf Ihrem Schrank-Seite. Der Unterseite der Vorlage sollte am unteren Rand Ihrer Ablage gelegt werden und die Seite der Vorlage sollte mit der Vorderseite Ihres Schrankes aufgereiht werden. Die entsprechenden Löcher müssen gelocht zur Kennzeichnung Ihrer Ablage zu ermöglichen werden.
- 2) Markieren Sie 6 Löcher auf jeder Seite des Gehäuses. 3 dieser sollte für Ihre Läufer, die anderen 3 für Ihre Deckel-Halterung. Die Deckel Halterung sollte über Ihre Läufer im hinteren Bereich Ihres Schrankes positioniert werden.
- 3) Markieren den Läufer Schrauben mindestens 422 mm von unten und der Deckel Klammern ein Minimum von 477 mm vom unteren Rand Ihres Kabinetts. Verwenden Sie das unten stehende Bild, um hilfe.

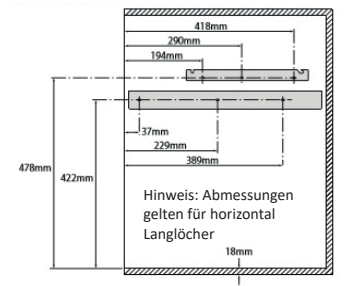

- 4) Bohren Sie die Schraublöcher auf jeder Seite des Gehäuses.

Schritt 2: Befestigen Sie die Läufer und Klammern

- 1) Heben Sie den Verriegelungshebel auf Ihre Läufer, den vorderen Teil des Läufers zu entfernen.
- 2) Richten Sie die Klammern mit den Löchern und sicher mit den 4 x 16 mm Schrauben. Wiederholen Sie mit den Läufern.
- 3) Sobald der Läufer sicher sind, schieben Sie den vorderen Teil der Läufer wieder an seinen Platz. Sicherstellen Sie, dass die Verschlusshebel sicher befestigt sind.

Schritt 3- setzen Sie den Rahmen, um Ihre Läufer

- 1) Beide Läufer ihre volle Leistungsfähigkeit zu erweitern.
- 2) Setzen Sie den Rahmen auf den Kufen, sicherzustellen, dass die Löcher auf dem Rahmen und Läufer aufgereiht sind.

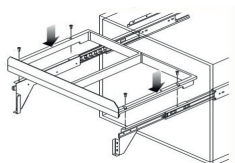

- 3) Sichern Sie mit der M4 x 8 mm Schrauben.

Schritt 4- setzen Sie den Deckel

- 1) Legen Sie den Deckel auf die Klammern, Kunststoff Befestigungen Line-up mit den Lücken in der Spitze des Bügels zu gewährleisten.
- 2) Schieben Sie den Deckel nach hinten, um im Platz zu sichern.

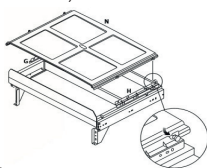

Schritt 5- passen die Tür-Klamm...

- 1) Messen Sie die Breite des Ihre Schranktür und berechnen Sie die Mittellinie zu.
- 2) Position der Klammern gleich Abstand von der Mittellinie (zwischen 258 mm 262 mm, abhängig von der Dicke Ihrer Schrankwände) und einem Minimum an 324 mm vom unteren Rand der Tür. Verwenden Sie die Bilder unten, um Hilfe.



Sehen Sie auf der Rückseite der Tür Kabinett Dicke

16mm



Sehen Sie auf der Rückseite der Tür Gehäuse 18mm Dicke

Dicke



Sehen Sie auf der Rückseite der Tür Schrank 19mm Dicke

Dicke

- 3) Markieren Sie die Position der Schrauben und Bohren Sie kleine Führungslöcher, sicherzustellen, dass Sie nicht die Frontpartie brechen.
- 4) Richten Sie die Klammern mit den Löchern und sichern mit den 4 x 14 mm Schrauben, um sicherzustellen, dass die Schrauben nicht durch die Frontpartie überstehen.
- 5) Stecken Sie das Loch an der Unterseite der Halterung M6 x 15 mm Schrauben.

Schritt 6- passen die Tür für die Läufer

- 1) Richten Sie die Läufer mit den Klammern vor der Tür. Mit dem M5 x 8mm und M5 x 16mm Schrauben sichern.
- 2) Mit einem Schraubendreher, stellen Sie die Höhe der Tür durch lösen oder anziehen der M6 x 15 mm Schrauben auf die Tür-Klammern, bis die Tür des Rahmens passt.

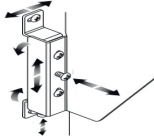

- 3) Die Behälter in den Rahmen einfügen.

Montage des Dose-Brechers

1) Finden Sie einen geeigneten Platz für Ihre Dose Brecher. Dies kann einer Wand oder einem Schrank sein. Markieren Sie die Schraubenlöcher.

2) Bohren Sie kleine Führungslöcher in der markierten Stelle. Wenn Dübel verwenden, ein größeres Loch bohren und Dübel in die Wand jetzt einsetzen.

3) Befestigen Sie können Brecher an der Wand oder den Schrank mit den mitgelieferten Schrauben.

Um zu verwenden, einfach die Dose in die Vorderseite des Brechers kann und ziehen Sie den Hebel nach unten.

Die Brecher kommt auch mit einem Flaschenöffner. Einfach rasten Sie die Kronkorken in die Öffnung an der Unterseite des Brechers und schieben bis gelockert.

Fehlerbehebung Auflösung-Guide

Bitte lesen Sie die Anleitung unten wenn Sie Fragen oder Störungen mit Ihrem Gerät haben. Die Information umfasst und löst die meisten häufig gestellten Fragen.

F: Gibt es Teile, die aus meiner Bestellung fehlt.

A: Wenn ein Teil fehlt Bitte kontaktieren Sie uns innerhalb von 7 Tagen nach Erhalt Ihrer Bestellung. Rufen Sie an oder mailen Sie unser freundliches Support-Team. Bitte finden Sie die Details auf der Seite Kontakt.

F: Brauche welche Werkzeuge ich die ausziehbare Abfallbehälter zu installieren?

A: Sie benötigen einen Bohrer Löcher für die Schrauben vorbohren. Ein Bleistift und Maßband werden nützlich sein, wenn die Messungen für die Klammern arbeiten. Ein Schraubendreher wird benötigt, um Schrauben während des Prozesses. Immer daran denken Sie, vorsichtig beim Umgang mit Tools wie ein Bohrer werden.

F: Wie kann ich reinigen bzw. pflegen meine bin?

A: Ein feuchtes Tuch lässt sich der Lagerplatz und Rahmen reinigen. Verwenden Sie nicht Öl oder harten Schleifmitteln beim Reinigen, da dies das Metall beschädigen könnte.

Kontaktieren Sie für alle anderen Fragen bitte unseren Kundendienst über die Details auf der Seite Kontakt.

Sicherheitsratschläge Sicheres Arbeiten Praxis

Bitte lesen Sie die sichere Arbeitsweise zur Prävention von Verletzungen oder Schäden am Gerät zu gewährleisten.

Montieren Sie ausziehbarer Abfallbehälter nicht, wenn es gebrochen oder ist beschädigt.

Vorsicht bei Verwendung von Tools wie ein Bohrer.

Tragen Sie Augenschutz, wenn Sie den Bohrer zu verwenden.

Stellen Sie sicher, dass die Läufer sicher sind, bevor Sie mit der Montage fortfahren.

Finger vorsichtig sein, wenn die Läufer Montage oder mit Hilfe der Can Crusher.

Das Produkt sollte ausschließlich in Innenräumen, da es um zu beschädigen, wenn draußen gelassen und ungeschützt führen könnte.

Die Schrauben regelmäßig auf festen Sitz zu überprüfen und ggf. nachziehen.

Über überschreiten Sie nicht die Tragfähigkeit auf der Spezifikation Seite angegeben.

Achten Sie darauf, dass jedem Lagerplatz richtig einrastet abgeschnitten wird, bevor Sie beginnen, mit den Behältern.

Stellen Sie sicher, alle Schrauben und Beschläge verwendet. Der Papierkorb wird die angegebene Kapazität nicht halten, wenn Sie nicht ordnungsgemäß gesichert.

Zur Vermeidung von Schäden an Ihrem können Brecher tun nicht verwenden, um zu zerquetschen Dosen über 16 oz Kapazität.



Español

Especificación

Descripción del Producto

Si está harto de contenedores antiestéticos en su cocina, tenemos la solución. Nuestros contenedores de cocina, de cierre suave, son ideales para todas las cocinas y caben perfectamente en sus armarios. ¡También son útiles para separar su reciclaje! Este artículo maximizará su espacio y realzará la mirada y el estilo de su cocina. Una gran manera de usar el espacio estrecho de la cocina, asegurándose de que no se pierda espacio.

Contenido del Artículo

Tornillo 12 x 4mm x 16mm	Tornillo 4 x 4mm x 14mm
Tornillo 4 x M4 x 8mm	Tornillo 2 x M6 x 15mm
Tornillo 2 x M5 x 8mm	Tornillo 4 x M5 x 16mm
2 x Soporte de Tapa	2 x Corredor
2 x Soporte de la Puerta	1 x Tapa
1 x Marco	2 x 45L Contenedor
1 x Tritrador de Latas con 4 x Tornillos de Fijación	

Especificaciones del Producto

Dimensiones: 495 mm Alto x 565mm Ancho x 484mm Diámetro

Capacidad máxima de contención: 25 KG (incluida la puerta del gabinete)

Dimensiones de la trituradora de latas: 330mm Alto x 100mm Ancho x 80mm D

Garantía Monster

Si quiere devolver un producto que funciona perfectamente, ofrecemos una política de devoluciones de 14 días si el producto está sin abrir y en condiciones revendibles. Se aplica una garantía de 12 meses a todos nuestros productos eléctricos; cubriremos los costes de trabajo, componentes y devolución. Nuestra política es intentar arreglar el producto antes de realizar un intercambio o reembolso.

Si por alguna razón falta una pieza por favor contáctanos dentro de los 7 primeros días tras recibir su pedido. Puedes llamar o mandar un correo electrónico a nuestro equipo amable de atención al cliente. Para ver todos los términos y condiciones, contacte con nuestro departamento de ventas vía los detalles en la página Contáctanos

Características del Producto

- 1) Tornillo 4mm x 16mm
- 2) Tornillo 4mm x 14mm
- 3) Tornillo M4 x 8mm
- 4) Tornillo M6 x 15mm
- 5) Tornillo M5 x 8mm
- 6) Tornillo M5 x 16mm
- 7) Soporte de la tapa
- 8) Corredor
- 9) Soporte de la Puerta
- 10) Tapa
- 11) Marco
- 12) 45L Contenedor
- 13) Triturador de Latas

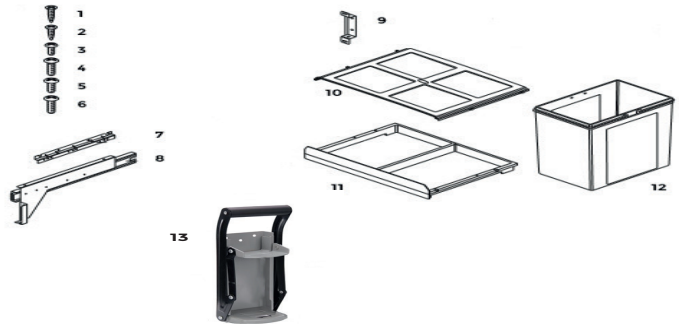

Guía del Usuario

Instrucciones de Montaje

Asegúrese de tener todos los componentes y fijaciones antes de comenzar su proyecto.

Paso 1- Perfore los orificios de los tornillos para los corredores y los soportes de la tapa

1) Fije la plantilla a su lado del armario. La parte inferior de la plantilla debe colocarse contra la parte inferior de su gabinete y el lado de la plantilla debe estar alineado con la parte frontal de su gabinete. Los orificios correspondientes tendrán que perforarse para permitir el marcado de su gabinete.

2) Marque 6 agujeros en cada lado del gabinete. 3 de éstos deben ser para su corredor, los otros 3 para su soporte de la tapa. El soporte de la tapa debe colocarse sobre sus corredores, hacia la parte posterior de su gabinete.

3) Marque los tornillos del corredor un mínimo de 422 mm desde la parte inferior y los soportes de la tapa a un mínimo de 477 mm desde la parte inferior de su gabinete. Utilice la siguiente imagen para ayud

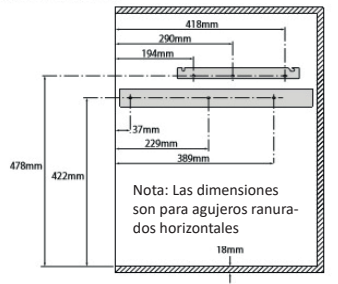

4) Taladre los orificios de los tornillos en cada lado del gabinete.

Paso 2- Coloque los corredores y los soportes

1) Levante la palanca de bloqueo de los corredores para quitar la parte delantera del corredor.

2) Alinee los soportes con los agujeros y asegúrelos usando los tornillos de 4mm x 16mm. Repita con los corredores.

3) Una vez que los corredores estén asegurados, deslice la parte frontal del corredor de regreso a su lugar. Asegúrese de que las palancas de bloqueo están bien sujetas.

Paso 3- Ajustar el marco a sus corredores

- 1) Extender ambos corredores a su máxima capacidad.
- 2) Coloque el marco en los corredores, asegurando que los agujeros estén alineados en el marco y el corredor.

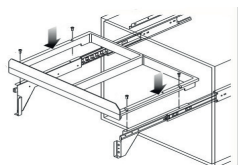

- 3) Asegure usando los tornillos M4 x 8mm.

Paso 4 – Ajuste la Tapa

- 1) Coloque la tapa en la parte superior de los soportes, asegurando que las fijaciones de plástico se alineen con los huecos en la parte superior del soporte.
- 2) Deslice la tapa hacia atrás para fijarla en su lugar.

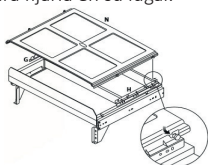

Paso 5- Coloque los soportes de la puerta

- 1) Mida el ancho de la puerta del gabinete y calcule la línea central.
- 2) Coloque los soportes a distancias iguales a la línea central (entre 258 mm 262 mm, dependiendo del grosor de las paredes del gabinete) y un mínimo de 324 mm desde la parte inferior de la puerta. Utilice las imágenes de abajo como ayuda.



Vista en la parte trasera de la puerta
Grosor del gabinete de 16mm



Vista en la parte trasera de la puerta
Grosor del gabinete de 18mm



Vista en la parte trasera de la puerta
Grosor del gabinete de 19mm

- 3) Marque la posición de los tornillos y taladre agujeros piloto pequeños, asegurando que no rompa la fascia frontal.
- 4) Alinee los soportes con los orificios y asegúrelos con los tornillos de 4mm x 14mm, asegurándose de que los tornillos no sobresalgan a través del panel frontal.
- 5) Inserte los tornillos M6 x 15mm en el orificio en la parte inferior del soporte.

Paso 6- Ajustar la puerta en los correderos

- 1) Alinee los correderos con los soportes de la puerta delantera. Asegure con los tornillos M5 x 8mm y M5 x 16mm.
- 2) Con un destornillador, ajuste la altura de la puerta aflojando o apretando los tornillos M6 x 15mm en los soportes de la puerta hasta que la puerta se ajuste al marco.

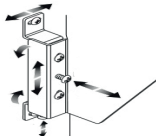

- 3) Inserte los contenedores en el marco.

Montaje de la trituradora de latas

1) Encuentre un lugar adecuado para su trituradora de latas. Esto puede ser una pared o un gabinete. Marque la ubicación de los orificios de los tornillos.

2) Encuentre un lugar adecuado para su trituradora de latas. Esto puede ser una pared o un gabinete. Marque la ubicación de los orificios de los tornillos.

3) Fije la trituradora de latas a la pared o al gabinete utilizando los tornillos de fijación suministrados.

Para usar, simplemente coloque la lata en la parte frontal de la trituradora de latas y tire hacia abajo de la palanca.

La trituradora también viene con un abrebotellas. Simplemente asegure la tapa de la botella en la abertura en la parte inferior de la trituradora y empuje hasta que se afloje.

Solución de Problemas

Guía de resolución

Lea la siguiente guía si tiene algún problema o fallo con su dispositivo. La información cubre y resuelve la mayoría de las preguntas más frecuentes.

P: Faltan piezas en mi pedido.

R: Si una pieza falta contáctese con nosotros en el plazo de 7 días luego de la recepción de su pedido. Puede llamar o enviar un correo electrónico a nuestro amable y útil Equipo de Apoyo al Cliente. Por favor vea los detalles en la página de Contacto.

P: ¿Qué tipo de herramientas necesito para instalar la tolva extraíble?

R: Necesitará un taladro para perforar previamente los tornillos. Un lápiz y una cinta métrica serán útiles cuando se elaboran las mediciones para los soportes. Se necesitará un destornillador para apretar los tornillos durante todo el proceso. Recuerde siempre tener cuidado al manejar herramientas como un taladro.

P: ¿Cómo puedo limpiar y / o mantener mi recipiente?

R: Se puede utilizar un paño húmedo para limpiar el contenedor y el marco. No utilice aceite o abrasivos fuertes al limpiar, ya que esto podría dañar el metal.

Para cualquier otra cuestión, póngase en contacto con nuestro departamento de atención al cliente a través de los datos de la página de contacto.

Consejos de Seguridad

Práctica de Trabajo Seguro

Por favor, lea la práctica de trabajo segura para garantizar la prevención de lesiones o daños al dispositivo.

No ensamble el contenedor de basura extraíble si está dañado y / o roto.

Tenga cuidado al utilizar herramientas como un taladro.

Use protección para los ojos cuando use el taladro.

Asegúrese de que los corredores estén seguros antes de continuar con el montaje.

Tenga cuidado con los dedos al montar los corredores o con la trituradora de latas.

El producto sólo debe utilizarse en interiores, ya que podría provocar daños si se deja en el exterior y no está protegido.

Revise regularmente los tornillos y apriételos si es necesario.

No sobrepase la capacidad de peso indicada en la página Especificaciones.

Asegúrese de que cada compartimiento esté bien ajustado en su lugar antes de comenzar a usar los contenedores.

Asegúrese de que todos los tornillos y accesorios suministrados sean usados. El contenedor no mantendrá la capacidad especificada si no está bien asegurado.

Para evitar daños a su trituradora de latas, no la utilice para aplastar latas de más de 16 onzas de capacidad.



Italiano

Specifiche

Descrizione Prodotto

Se sei stanco di vedere quei terribili cestini in cucina, abbiamo quello che fa per te. I nostri cestini da cucina estraibili sono ideali per tutte le abitazioni e si adatteranno alla perfezione alla tua credenza. Sono anche comodi per separare la spazzatura per la raccolta differenziata! Questo prodotto ottimizzerà il tuo spazio e migliorerà lo stile della tua cucina. È un ottimo modo per organizzare al meglio i tuoi spazi, anche se molto ristretti, senza nessuno spreco.

Contenuto Prodotto

Vite 12 x 4mm x 16mm

Vite 4 x M4 X 8mm

Vite 4 x M5 X 16 mm

1 x Coperchio

2 X Staffe Sportello

1 x Cornice

1 x Tritabarattoli con 4 viti di fissaggio

Vite 4 x 4mm x 14mm

Vite 2 x M6 x 15mm

2 x Staffe Coperchio

2 x Guide

1 x Coperchio

Bidone 2 X 45L

Specifiche Prodotto

Dimensioni: 495 mm H x 565mm W x 484mm D

Capacità massima: 25 kg (incluso lo sportello)

Dimensioni tritabarattoli: 330mm H x 100mm W x 80mm D

Garanzia Monster

Se si desidera restituire un prodotto in perfetta efficienza, forniamo una di restituzione di 14 giorni fintanto che l'articolo è aperto e in una condizione rivendibile.

Una garanzia di 12 mesi si applica a tutti i nostri prodotti elettrici; ci occupiamo del lavoro, parti di ricambio e spese di spedizione. La nostra politica è quella di cercare di aggiustare l'oggetto prima di organizzare uno scambio o un rimborso.

Se per qualsiasi motivo vi è una parte mancante, si prega di mettersi in contatto con noi entro 7 giorni dalla ricevuta del vostro ordine. È possibile chiamare o inviare una e-mail al nostro amichevole e disponibile Customer Support Team. Per termini e le condizioni contattare il nostro reparto di supporto tramite i dettagli sulla pagina dei contatti.

Caratteristiche Prodotto

- 1) 4mm x 16mm vite
- 2) 4mm x 14mm vite
- 3) M4 x 8mm vite
- 4) M6 x 15mm vite
- 5) M5 x 8mm vite
- 6) M5 x 16mm vite
- 7) Staffa Coperchio
- 8) Guida
- 9) Staffa Sportello
- 10) Coperchio
- 11) Cornice
- 12) Bidone 45L
- 13) Tritabarattoli



Guida Utente

Istruzioni Assemblaggio

Assicurati di avere tutti i componenti a portata di mano prima di iniziare.

Passo 1 – Praticare il foro per le viti delle guide e delle staffe per coperchio

- 1) Collegare la sagoma al lato della credenza. Il fondo della sagoma deve essere posizionata sul fondo della credenza e il lato del deve essere allineato con la parte frontale della credenza. I fori dovranno essere di conseguenza eseguiti per l'assemblaggio.
- 2) Segnare 6 fori su ogni lato della credenza. 3 dovranno essere per la guida, gli altri 3 per la staffa del coperchio. La staffa del coperchio dovrà essere posizionata sopra le guide, verso la parte posteriore della credenza.
- 3) Annotare la posizione delle guide che dovranno essere a un minimo di 422 mm dal fondo e delle staffe del coperchio che dovranno essere a un minimo di 477 mm dalla base del mobile. Far riferimento all'immagine seguente.

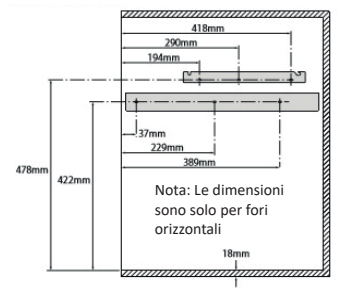

- 4) Forare i buchi per le viti su ogni lato della credenza.

Passo 2 – Collegare le guide e le staffe

- 1) Sollevare la leva di bloccaggio sulle guide per togliere la parte anteriore della guida.
- 2) Allineare le staffe con i buchi e fissarle con le viti 4 mm x 16 mm. Ripetere lo stesso passaggio per le guide.
- 3) Una volta fissate le guide, far scivolare la parte anteriore della guida facendola tornare in posizione. Assicurarsi che le leve di bloccaggio siano ben salde.

Passo 3 – Montare le cornici alle guide

- 1) Estendere entrambe le guide al massimo della loro capacità.
- 2) Posizionare le cornici sulle guide, facendo in modo che i buchi siano allineati con la cornice e la guida.

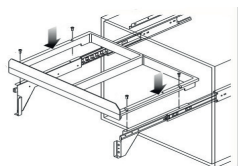

- 3) Fissare con le viti M4 X 8mm.

Passo 4 – Montare il coperchio

- 1) Posizionare il coperchio sulle staffe, assicurandosi che i fissaggi in plastica siano allineati con gli spazi vuoti della parte superiore della staffa.
- 2) Far scorrere il coperchio indietro per fissarlo.

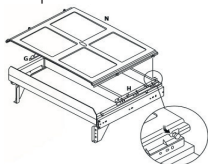

Passo 5 – Inserire le staffe dello sportello

- 1) Misurare la larghezza dello sportello della cabina e calcolare la linea mediana.
- 2) Posizionare le staffe alla stessa distanza dalla linea mediana (tra 258 mm – 262 mm, a seconda dello spessore della credenza) e a un minimo di 324 mm dalla base dello sportello. Usare le immagini seguenti come riferimento.



- 3) Annotare la posizione delle viti e realizzare dei piccoli fori, assicurandovi di non rompere la parte anteriore.
- 4) Allineare le staffe coi fori e fissarle utilizzando le viti 4 mm x 14 mm, assicurandosi che le viti non sporgano dalla fascia anteriore.
- 5) Inserire le viti M6 X 15 mm nel foro sul lato inferiore della staffa.

Passo 6 – Inserire la porta sulle guide

- 1) Allineare le guide con le staffe frontali dello sportello. Fissarle con le viti M5 X 8 mm e M5 X 16 mm.
- 2) Utilizzando un cacciavite, regolare l'altezza dello sportello allentando o stringendo le viti M6 x 15 mm sulle staffe dello sportello, fin quando lo sportello non si sarà adattato alla sagoma.

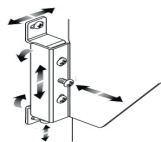

- 3) Inserire i contenitori nella sagoma.

Montare il tritabarattoli

1) Trovare una superficie adatta per il tritabarattoli, come un muro o una credenza. Segnare la posizione dei fori per le viti.

2) Forare sui punti segnati. Se si utilizza spine da muro, eseguire un foro più grande e inserire dei tappi nella parete.

3) Fissare il tritabarattoli al muro o alla credenza utilizzando le viti di fissaggio fornite.

Per utilizzarlo è sufficiente posizionare il barattolo nella parte anteriore del tritabarattoli e abbassare la leva. Il tritabarattoli viene fornito con un apribottiglie.

Sarà sufficiente bloccare il tappo della bottiglia sull'apertura alla base del tritabarattoli e tirare fin quando non si sarà allentato.

Risoluzione dei Problemi

Guida alla Risoluzione

Ti preghiamo di leggere attentamente la guida di seguito per trovare la risposta a qualsiasi dubbio o per problemi relativi al tuo prodotto. Le informazioni coprono e risolvono la maggior parte dei problemi più comuni.

D: Mancano dei pezzi dal mio ordine.

R: Se dovessero mancare delle parti, contattaci entro 7 giorni dalla consegna del tuo ordine.

Puoi chiamarci o inviare un'email al nostro Servizio Clienti. Consulta la pagina Contatti per tutti i dettagli.

D: Di che strumenti avrò bisogno per installare il prodotto?

R: Avrai bisogno di un trapano per le nostre viti. Una matita e un righello potrebbero essere utili per prendere le misure. Sarà necessario un cacciavite per stringere le viti durante il processo. Ricordati sempre di fare attenzione quando maneggi degli strumenti come il trapano.

D: Come posso pulire il mio cestino?

A: Sarà sufficiente un panno umido per pulire il cestino e la cornice. Non utilizzare olio né carta abrasiva durante la pulizia, perché potrebbe danneggiare il metallo.

Per ulteriori questioni, contatta il nostro Servizio Clienti tramite i contatti presenti nella pagina Contatti.

Consigli di Sicurezza

Lavorare in Maniera Sicura

Ti preghiamo di leggere i consigli di sicurezza per prevenire il rischio di danni fisici a te e al dispositivo.

Non assemblare il prodotto se danneggiato e/o rotto.

Fai attenzione quando utilizzi strumenti come il trapano.

Proteggi gli occhi quando utilizzi il trapano.

Assicurati che le guide siano sicure prima di procedere con l'assemblaggio.

Fai attenzione alle dita quando assembli le guide o quando utilizzi il tritabarattoli.

Il prodotto deve essere utilizzato solo in ambienti chiusi, all'aperto potrebbe danneggiarsi.

Controllare regolarmente le viti perché siano sempre ben salde e stringerle se necessario.

Non superare il peso massimo indicato nella pagina delle Specifiche.

Assicurarsi che il cestino sia correttamente fissato prima di iniziare a utilizzarlo.

Assicurarsi che tutte le viti fornite siano sistemate come spiegato. Il cestino non sosterrà il peso se non sarà correttamente fissato.

Per prevenire danni al tritabarattoli, non utilizzare barattoli di capacità superiore a 500 ml.

Contact US

Sales Department

For information regarding this device or other products from our Monster divisions please use the following details below.

Tel: +44 (0)1347 878888
Email: hello@monstershop.co.uk

Support Department

If this item arrives damaged, with missing pieces or you have not opened the racking and want to return it please use the following details below.

Tel: +44 (0)1347 878887
Email: help@monstershop.co.uk

Website

To view our product range and fantastic offers in the Monster Racking division please visit our website.

www.monstershop.co.uk

Address

To visit our office Monster House and view our products, send postal correspondence or return items our address is provided below.

Monster House, Alan Farnaby Way, Sheriff Hutton Industrial Estate, Sheriff Hutton, York YO60 6PG

Contactez Nous

Département Commercial

Pour plus d'informations concernant cet appareil ou d'autres produits de nos divisions de Monster veuillez utiliser les détails suivants ci-dessous.

Tél: +44 (0)1347 878888
Email: hello@monstershop.co.uk

Département de Soutien

Pour les interrogations concernant cet appareil, la garantie, les retours ou les défauts de déclaration veuillez utiliser les détails suivants ci-dessous.

Tél: +44 (0)1347 878887
Email: help@monstershop.co.uk

Site Web

Pour consulter notre gamme de produits et nos offres fantastiques dans les divisions Monster veuillez visiter notre site Web.

www.monstershop.co.uk

Adresse

Pour visiter notre bureau Monster House et voir nos produits, envoyez du courrier postal ou retournez les articles à notre adresse est fournie ci-dessous.

Monster House, Alan Farnaby Way, Sheriff Hutton Industrial Estate, Sheriff Hutton, York YO60 6PG

Kontaktieren Sie Uns

Verkaufsabteilung

Für Informationen bezüglich dieses Geräts oder anderer produkte aus unserer Monster-Abteilung, benutzen sie die folgenden unten aufgeführten angaben.

Tel: +44 (0)1347 878888
Email: hello@monstershop.co.uk

Support-Abteilung

Für fragen über dieses gerät, die garantie, rückgaben oder bei störungen, benutzen sie die folgenden unten aufgeführten angaben.

Tel: +44 (0)1347 878887
Email: help@monstershop.co.uk

Webseite

Um unser sortiment und unsere fantastischen angebote in den Monster-Abteilungen anzuschauen, besuchen sie bitte unsere webseite.

www.monstershop.co.uk

Adresse

Um unseren Monster Hauptsitz zu besuchen und unsere produkte anzuschauen, briefsendungen zu verschicken oder auch artikel zurück zu versenden, ist unsere adresse unten bereitgestellt.

Monster House, Alan Farnaby Way, Sheriff Hutton Industrial Estate, Sheriff Hutton, York YO60 6PG

Contáctanos

Departamento de Ventas

Para información sobre este dispositivo u otros productos de nuestras divisiones de Monster por favor use los siguientes detalles.

Teléfono: +44 (0)1347 878888
Correo electrónico: hello@monstershop.co.uk

Departamento de Soporte

Para consultas sobre este dispositivo, la garantía, devoluciones o denuncias de fallos por favor use los siguientes detalles.

Teléfono: +44 (0)1347 878887
Correo electrónico: help@monstershop.co.uk

Página Web

Para ver nuestra gama de productos y ofertas fantásticas en las divisiones de Monster por favor visite nuestra página web.

www.monstershop.co.uk

Dirección

Para visitar nuestra oficina Monster House y ver nuestros productos, enviar correspondencia o devolver productos que suministramos nuestra dirección está abajo.

Monster House, Alan Farnaby Way, Sheriff Hutton Industrial Estate, Sheriff Hutton, York YO60 6PG

Contattaci

Dipartimento Vendite

Per informazioni riguardanti questo dispositivo o altri prodotti dalle categorie Monster utilizzare i dettagli sotto riportati.

Tel: +44 (0)1347 878888

Email: hello@monstershop.co.uk

Dipartimento Supporto

Per domande riguardo dispositivo, garanzia, reso o per riferire di guasti, utilizzare i dettagli sotto riportati.

Tel: +44 (0)1347 878887

Email: help@monstershop.co.uk

Sito Web

Per vedere la nostra gamma di prodotti e fantastiche offerte fra le categorie Monster, visitare il nostro sito web.

www.monstershop.co.uk

Indirizzo

Per visitare il nostro ufficio Monster House e vedere i nostri prodotti, inviare corrispondenze postali o rendere un prodotto fare riferimento all'indirizzo sotto riportato.

Monster House, Alan Farnaby Way, Sheriff Hutton Industrial Estate, Sheriff Hutton, York YO60 6PG



Monster Group (UK) is one of the UK's fastest growing online retailers. We supply a diverse range of products which offer exceptional value for money. We strive to provide the best possible customer experience with free UK delivery across all our products and a Monster Guarantee for 100% satisfaction.

Our dedicated customer service team will be more than happy to help with any questions you may have.

Home & Garden
Storage Shelving
Sign & Digital
Retail & Hospitality
Commercial Equipment

Groupe de Monster (Royaume-Uni) est l'un des détaillants en ligne les plus dynamiques du Royaume-Uni. Nous fournissons une gamme diversifiée de produits qui offrent une valeur exceptionnelle pour l'argent. Nous cherchons à fournir la meilleure expérience client possible avec livraison gratuite au Royaume-Uni à travers l'ensemble de nos produits et une garantie de Monster pour 100% de satisfaction.

Notre équipe du service clientèle seront plus qu'heureux de vous aider avec n'importe quelle question que vous pourriez avoir.

Maison et Jardin
Étagères de stockage
Signe et numérique
Vente au détail et hospitalité
Équipement commercial

Monster Group (UK) ist eines der schnellwachsenden Online-Anbieter Großbritanniens. Wir bieten ein breit gefächertes Sortiment an, das über außerordentlich preiswerte Angebote verfügt. Wir sind bestrebt, die bestmögliche Kundenzufriedenheit zusätzlich kostenloser UK Lieferung auf alle unsere Produkte und einer Monster Garantie für 100% Zufriedenheit bereitzustellen.

Unser freundliches Kundenservice-Team ist gerne bereit, Ihnen bei jeglichen Fragen behilflich zu sein.

Haus & Garten
Lagerregale
Grafik & Design
Lösungen für Einzelhandel & Gastronomie
Lösungen für kommerzielle Zwecke

Monster Group (UK) è uno dei rivenditori online dalla crescita più rapida nel Regno Unito. Forniamo un vasto range di prodotti, i quali offrono un valore economico eccezionale. Ci sforziamo nel procurare la migliore esperienza al cliente, con spedizioni gratis in tutto il Regno Unito per tutti i nostri prodotti ed una Garanzia Monster per il 100% della soddisfazione.

Il nostro team attento e scrupoloso sarà più che felice di aiutarvi con qualsiasi domanda voi abbiate.

Casa & Giardino
Scaffali per Magazzini
Cartelli & Digitale
Commercio al dettaglio & Ospitalità
Attrezzatura commerciale

Monster Group (UK) es uno de los minoristas con un crecimiento más rápido del Reino Unido. Disponemos de una amplia gama de productos que ofrecen un valor excepcional por su precio. Nos esforzamos para dar la mejor experiencia posible a nuestros clientes con envío gratuito al Reino Unido para todos nuestros productos y una garantía Monster para el 100% de satisfacción.

Nuestro equipo de atención al cliente estará encantado de ayudarle con cualquier duda que tenga.

Casa y jardín
Estanterías de almacenamiento
Signo y digital
Venta al por menor y hospitalidad
Equipamiento comercial
