



24167

Commerical Pre-Rinse Tap



Try **Monster** - Buy **Monster** - Be **Monster**



English

Specification

Product Description

The Pre-Rinse Commercial Tap enhances the performance of the dishwasher function, however it can be used on its own without the need of a dishwasher. It is quick and easy to assemble and can be mounted onto any wall.

This product will come with two FREE tap connectors

Technical Information

Dimensions: 1100mm Height x 35mm Diameter

Tap Connector Dimensions: 500mm L

Item Contents

Pre-Rinse Unit:

Faucet

Steel Riser Pipe

6" swing nozzle with stream regulator outlet

38" flexible stainless steel hose with spring and spray valve

12" wall bracket

Monster Guarantee

If you wish to return a product in perfect working order, we provide a 30 day returns policy as long as the item is unopened and in a resalable condition.

A 12 month warranty applies to all of our electrical products; we will cover labour, parts and delivery charges. Our policy is to try and repair the item before arranging an exchange or refund.

If for any reason a part is missing please get in touch with us within 7 days on receipt of your order. You can contact our friendly and helpful Customer Support Team via email or call. For full terms and conditions contact our Support Department via the details on the Contact Us page.

Product Features

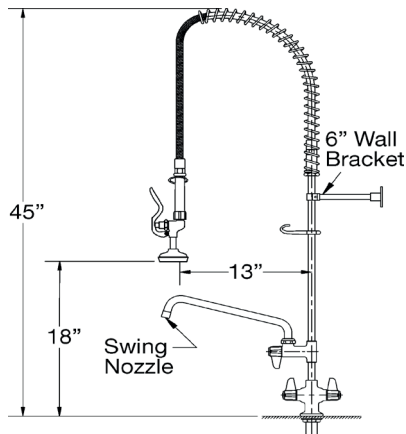

User Guide

Assembly Instructions

Faucet Installation:

Turn off the water supply before installing this tap.

- 1) Drill a 32mm hole in the counter top where you are installing the Pre- Rinse Commercial Tap.
- 2) Loosen the lock nut and washer on the faucet with a 15/16" wrench.

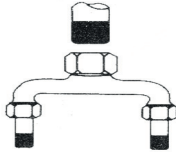

- 3) Separate the top and bottom half of the faucet and set the washer and nut to one side.

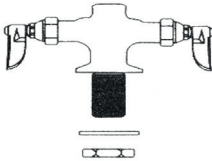

- 4) Place the top half of the faucet through the hole in the sink. Align the hot and cold taps with the sink.

- 5) Attach the washer and nut to the part of the faucet underneath the sink and tighten. Reattach the bottom half of the faucet with the top. Tighten by hand and ensure the pins are aligned with the holes on the base of the top half of the faucet.

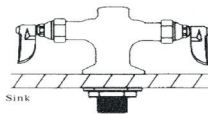

- 6) Connect the supply lines and check for any leaks.

Pre-rinse Installation:

Turn off the water supply before installing this tap.

- 1) Apply PTFE tape or a pipe joint compound to the threads on both ends of the steel riser pipe.
- 2) Screw the steel riser pipe onto the swing faucet and tighten by hand. Then screw this into the top of the faucet.
- 3) Slide the finger hook onto the steel pipe (about half way) and tighten temporarily. Attach the wall bracket to the riser pipe at this point but do not fix to the wall yet.

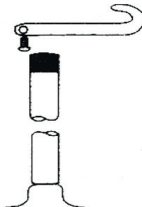

- 4) Attach the switch nut and O ring to the top of the riser pipe, then insert the flexible hose into the spring and screw onto the riser pipe. Tighten with a wrench.



- 5) Make sure the finger hook is aligned over the centre of the sink and directly in front of the spring when tightening.

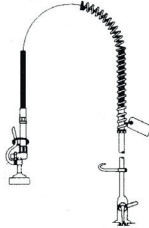

- 6) Adjust the position of the finger hook so that the spray valve hangs loosely in it without straining the flexible hose or spring.
- 7) Turn on the water supply and check for leaks.
- 8) Secure the wall bracket to the wall.

Troubleshooting

Resolution Guide

Please read through the guide below if you have any issues or faults with your device. The information covers and resolves the majority of frequently asked questions.

Q: There are parts missing from my order.

A: If a part is missing please get in touch with us within 7 days on receipt of your order. You can call or email our friendly and helpful Customer Support Team. Please see the details on Contact Us page.

For all other issues please contact our Customer Support department via the details on the Contact page.

Safety Advice

Safe Working Practice

Please read through the safe working practice to ensure prevention of injury or damage to the device.

Be careful when using a drill. Make sure all loose clothing and hair is tucked away.

Wear eye protection when using a drill.

Ensure all parts are properly attached before use.



Français

Spécification

Description du Produit

Le Pre-Rinse Commercial Tap augmente la performance de la fonction de lave-vaisselle, mais il peut être utilisé seul sans avoir besoin d'un lave-vaisselle. Il est rapide et facile à assembler et peut être monté sur n'importe quel mur.

Ce produit sera livré avec deux connecteurs de prises GRATUITES.

Informations Techniques

Dimensions: 1100mm H x 35mm D

Dimensions du connecteur de prise: 500 mm L

Contenu de l'article

Unité Pre-Rinse:

Robinet

Tube de colonne montante en acier

Buse de pivotement de 6" avec sortie du régulateur de courant

Tuyau flexible en acier inoxydable de 38 " avec ressort et robinet de pulvérisation

Support mural 12 "

Garantie Monster

Si vous souhaitez renvoyer un produit en parfait état de marche, nous proposons 14 jours de la politique de retour autant que l'article n'a pas été ouvert et dans un état de revente.

Une garantie de 12 mois s'applique pour tous nos produits électriques; nous couvrirons les frais de main d'œuvre, des pièces et de la livraison. Notre politique est d'essayer de fixer l'article avant d'organiser un échange ou un remboursement.

Si pour une raison quelconque une pièce est manquante prenez contact avec nous dans les 7 jours après la réception de votre commande. Vous pouvez appeler ou envoyer un email à notre amicale et serviable équipe de support à la clientèle. Pour toutes les termes et conditions contactez notre Département de Soutien via les détails sur la page Contactez-nous

Caractéristiques du Produit

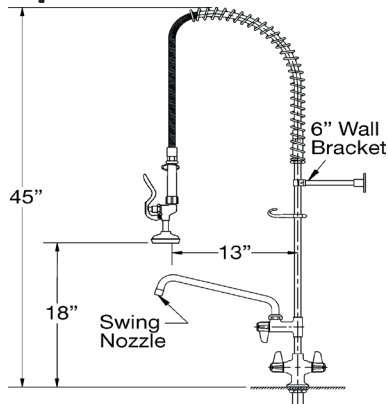

Guide de l'utilisateur

Instructions d'assemblage

Installation du Robinet:

Coupez l'alimentation en eau avant d'installer ce robinet.

- 1) Percez un trou de 32 mm dans le comptoir où vous installez le Pre-Rinse Commercial Tap.
- 2) Desserrez l'écrou de blocage et la rondelle sur le robinet avec une clé de 15/16 ".

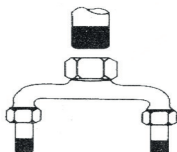

- 3) Séparez la moitié supérieure et inférieure du robinet et réglez la rondelle et l'écrou d'un côté.

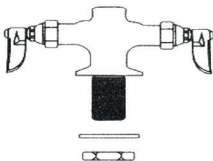

- 4) Placez la moitié supérieure du robinet dans le trou de l'évier. Alignez les robinets chauds et froids avec l'évier.

- 5) Fixez la rondelle et l'écrou à la partie du robinet sous l'évier et serrez. Remplacez la moitié inférieure du robinet avec le dessus. Serrez à la main et assurez-vous que les broches sont alignées avec les trous sur la base de la moitié supérieure du robinet.

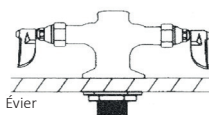

- 6) Connectez les lignes d'alimentation et vérifiez les fuites.

Installation du Pré-Rinse:

Coupez l'alimentation en eau avant d'installer ce robinet.

- 1) Appliquez un ruban PTFE ou un joint d'étanchéité sur les filets sur les deux extrémités du tuyau vertical de l'acier.
- 2) Vissez le tube de colonne montante en acier sur le robinet de rotation et serrez à la main. Ensuite, vissez cela dans le haut du robinet.
- 3) Faites glisser le crochet du doigt sur tube de colonne montante en acier (environ la moitié) et serrez-le temporairement. Fixez le support mural au tube de colonne montante à ce point, mais ne fixez pas encore sur le mur.

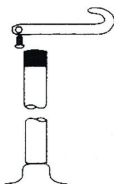

4) Fixez l'écrou de commutation et le joint torique au sommet du tube de la colonne montante, puis insérez le flexible dans le ressort et vissez-le sur le tube de la colonne montante. Serrer avec une clé.



5) Assurez-vous que le repose-doigt est aligné sur le centre de l'évier et directement devant le ressort lors du serrage.

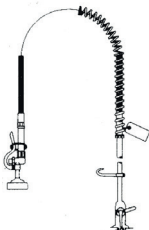

6) Réglez la position du repose-doigt de telle sorte que la soupape de pulvérisation se bloque légèrement sans pousser le flexible ou le ressort.

7) ouvrez l'alimentation en eau et vérifiez s'il y a des fuites.

8) Fixez le support mural au mur.

Dépannage

Guide de Résolution

Veillez lire le guide ci-dessous si vous avez des problèmes ou des défauts avec votre appareil. L'information couvre et résout la majorité des questions fréquemment posées.

Q: Il y a des pièces manquantes dans ma commande.

R: S'il semble y avoir une partie manquante de votre colis, contactez notre équipe de soutien à la clientèle via les détails sur la page Contactez-nous dans les 7 jours suivant la réception.

Pour tous les autres problèmes, contactez notre service d'assistance clientèle via les détails sur la page de contact.

Conseils de Sécurité

Pratique de Sécurité au Travail

Veillez lire attentivement les pratiques de sécurité au travail pour éviter toute blessure ou endommagement de l'appareil.

Soyez prudent lors de l'utilisation d'un foret. Assurez-vous que tous les vêtements et les cheveux sont cachés.

Portez une protection oculaire lors de l'utilisation d'une perceuse.

Assurez-vous que toutes les pièces sont bien fixées avant utilisation.



Deutsche

Spezifikation

Produktbeschreibung

Vorspülen kommerzielle Tippen Sie erhöht die Leistungsfähigkeit der Geschirrspüler Funktion, aber es auf seine eigene, ohne die Notwendigkeit eines Geschirrspülers verwendet werden kann. Es ist schnell und einfach zu montieren und kann auf jedem montiert Wand.

Dieses Produkt wird mit zwei freien Wasserhahn-Anschlüsse kommen.

Technische Informationen

Abmessungen: 1100mm Höhe x 35mm Durchmesser

Tap Connector Abmessungen: 500mm L

Element-Inhalt

Vorspülen Einheit:

Wasserhahn

Stahl Steigrohr

6" Swing Düse mit Stream-Regler-Ausgang

38" flexibler Edelstahlschlauch mit Feder und Spray-Ventil

12" Wandhalterung

Monster Garantie

Falls Sie ein Produkt einwandfrei zurückschicken wollen, bieten wir eine 14-Tages-Rücknahmegarantie an, sofern der Artikel ungeöffnet ist und sich in einem wiederverkaufsfähigem Zustand befindet.

Eine 12-Monate-Garantie gilt für alle unsere elektrischen Geräte. Wir werden die Arbeits, Teil- und Versandkosten übernehmen. Unsere Richtlinie ist es zu versuchen und den Artikel vor einer Umtausch- oder Rückerstattungsvereinbarung zu reparieren.

Falls aus irgendeinem Grund ein Teil fehlen sollte, kontaktieren Sie uns bitte innerhalb von 7 Tagen nach Erhalt der Auftragsbestätigung. Sie können unseren freundlichen und hilfreichen Kundenservice anrufen oder mailen. Für vollständige Geschäftsbedingungen kontaktieren Sie unsere Support-Abteilung über die Detailangaben, die auf unserer Kontaktseite zu finden sind.

Produktmerkmale

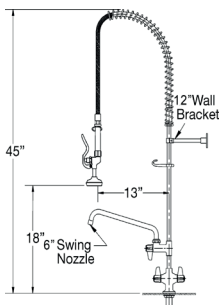

Benutzerhandbuch

Montageanleitung

Wasserhahn Installation:

Schalten Sie die Wasserzufuhr vor der Installation diese Armatur.

- 1) Bohrung 32 mm in der Zähler nach oben wo Sie das Vorspülen kommerzielle Tippen Sie auf installieren.
- 2) Lösen Sie die Kontermutter und die Unterlegscheibe auf die Armatur mit einem Schraubenschlüssel 15/16".

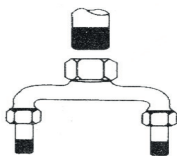

- 3) Trennen Sie die obere und untere Hälfte der Wasserhahn und legen Sie die Unterlegscheibe und Mutter auf der einen Seite.

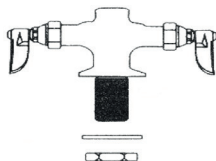

- 4) legen Sie die obere Hälfte des Wasserhahns durch das Loch in der Spüle. Richten Sie die heiße und kalte Hähne mit der Spüle.
- 5) Unterlegscheibe und Mutter auf den Teil der Wasserhahn unter der Spüle anbringen und festziehen. Anfügen der unteren Hälfte des Hahns mit der Spitze. Handfest und sicherzustellen, dass die Pins mit den Löchern auf der Basis der oberen Hälfte des Wasserhahns ausgerichtet sind.

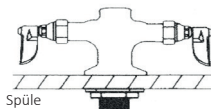

- 6) Schließen Sie die Zuleitungen und auf Lecks prüfen.

Vorspülen:

Turn off the water supply before installing this tap.

- 1) Auftragen Sie PTFE-Band oder ein Rohr Fugenmasse auf die Gewinde an beiden Enden der Stahl Steigrohr.
- 2) Das Stahl Steigrohr auf der Schaukel-Wasserhahn und Anziehen von hand. Dann Schrauben Sie diese in den oberen Teil der Armatur.
- 3) Schieben Sie den Finger Haken auf das Stahlrohr (etwa auf halbem Weg) und vorübergehend festziehen. Legen Sie die Wandhalterung auf das Steigrohr an dieser Stelle aber nicht an der Wand noch korrigieren.

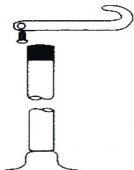

4) Bringen Sie den Schalter-Mutter und o-Ring an die Spitze der das Steigrohr, dann stecken Sie den Schlauch in die Feder und Schraube auf das Steigrohr. Mit einem Schraubenschlüssel festziehen.



5) Stellen der Finger Haken orientiert sich sicher über der Mitte des Beckens und direkt vor dem Frühling beim anziehen.

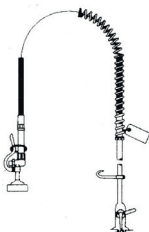

6) Passen Sie die Position der Finger Haken, sodass das Sprühventil locker drin hängt, ohne Anstrengung, der flexible Schlauch oder im Frühjahr.

7) Schalten Sie die Wasserversorgung und auf Dichtheit prüfen.

8) Sichern Sie die Wandhalterung an der Wand.

Fehlerbehebung

Auflösung-Guide

Bitte lesen Sie die Anleitung unten wenn Sie Fragen oder Störungen mit Ihrem Gerät haben. Die Information umfasst und löst die meisten häufig gestellten Fragen.

F: Gibt es Teile, die aus meiner Bestellung fehlt.

A: Wenden Sie es scheint irgendein Teil fehlt Ihr Paket unser Customer Support Team über die Details auf der Seite kontaktieren Sie uns innerhalb von 7 Tagen nach Erhalt.

Kontaktieren Sie für alle anderen Fragen bitte unseren Kundendienst über die Details auf der Seite Kontakt.

Sicherheitsratschläge

Sicheres Arbeiten Praxis

Bitte lesen Sie die sichere Arbeitsweise zur Prävention von Verletzungen oder Schäden am Gerät zu gewährleisten.

Seien Sie vorsichtig, wenn Sie mithilfe eines Bohrers. Stellen Sie sicher, dass alle lose Kleidung und Haare versteckt.

Tragen Sie Augenschutz, wenn Sie mithilfe eines Bohrers.

Stellen Sie sicher, dass alle Teile ordnungsgemäß vor dem Gebrauch verbunden sind.



Español

Especificaciones

Descripción del Producto

El Grifo Comercial Pre-Rinse mejora el rendimiento de la función del lavavajillas, sin embargo, puede ser utilizado por sí solo sin la necesidad de un lavaplatos. Es rápido y fácil de montar y se puede montar en cualquier pared.

Este producto vendrá con dos conectores de grifo GRATIS.

Información Técnica

Abmessungen: 1100mm Höhe x 35mm Durchmesser

Tap Connector Abmessungen: 500mm L

Contenido del Artículo

Unidad de Pre-Enjuague:

Grifo

Tubo de acero

Boquilla de 6 "con salida de regulador de corriente

Manguera flexible de acero inoxidable de 38 "con resorte y válvula de pulverización

Soporte de pared de 12 "

Garantía Monster

Si quiere devolver un producto que funciona perfectamente, ofrecemos una política de devoluciones de 14 días si el producto está sin abrir y en condiciones revendibles.

Se aplica una garantía de 12 meses a todos nuestros productos eléctricos; cubriremos los costes de trabajo, componentes y devolución. Nuestra política es intentar arreglar el producto antes de realizar un intercambio o reembolso.

Si por alguna razón falta una pieza por favor contáctanos dentro de los 7 primeros días tras recibir su pedido. Puedes llamar o mandar un correo electrónico a nuestro equipo amable de atención al cliente. Para ver todos los términos y condiciones, contacte con nuestro departamento de ventas vía los detalles en la página Contáctanos

Produkteigenschaften

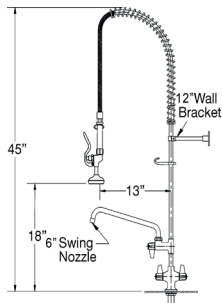

Guía del Usuario

Instrucciones de Montaje

Instalación del grifo:

Apague el suministro de agua antes de instalar este grifo.

- 1) Perfore un orificio de 32 mm en la encimera donde está instalando el grifo comercial de pre-enjuague.
- 2) Afloje la tuerca de seguridad y la arandela del grifo con una llave de 15/16".

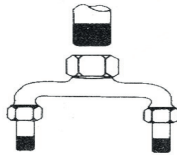

- 3) Separe la mitad superior e inferior del grifo y coloque la arandela y la tuerca en un lado.

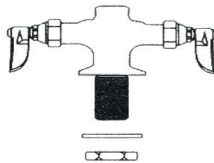

- 4) Coloque la mitad superior del grifo a través del agujero en el fregadero. Alinee los grifos calientes y fríos con el fregadero.

- 5) Fije la arandela y la tuerca a la parte del grifo debajo del fregadero y apriete. Vuelva a colocar la mitad inferior del grifo con la parte superior. Apriete a mano y asegúrese de que los pasadores estén alineados con los orificios en la base de la mitad superior del grifo.

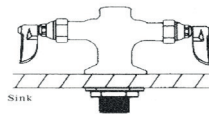

- 6) Conecte las líneas de alimentación y compruebe si hay fugas.

Instalación de Pre-enjuagado:

Turn off the water supply before installing this tap.

- 1) Aplique cinta de PTFE o un compuesto de juntas de tubería a las roscas en ambos extremos del tubo elevador de acero.
- 2) Atornille el tubo elevador de acero en el grifo de giro y apriételo manualmente. Entonces atornille esto en la tapa del grifo.
- 3) Deslice el gancho de dedo sobre el tubo de acero (aproximadamente a la mitad) y apriételo temporalmente. Conecte el soporte de pared a la tubería ascendente en este punto, pero no fijar a la pared todavía.

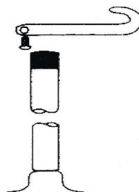

4) Fije la tuerca del interruptor y el anillo O a la parte superior de la tubería ascendente, luego inserte la manguera flexible en el resorte y atornille el tubo vertical. Apriete con una llave.



5) Asegúrese de que el gancho del dedo esté alineado sobre el centro del fregadero y directamente en frente del resorte al apretar.



6) Ajuste la posición del gancho para que la válvula de rociado cuelgue libremente en ella sin forzar la manguera flexible o el resorte.

7) Encienda el suministro de agua y verifique que no haya fugas.

8) Fije el soporte a la pared.

Solución de Problemas

Guía de Resolución

Lea la siguiente guía si tiene algún problema o fallo con su dispositivo. La información cubre y resuelve la mayoría de las preguntas más frecuentes.

P: Faltan piezas en mi pedido.

R: Si parece que faltan piezas en su paquete, póngase en contacto con nuestro equipo de atención al cliente a través de los detalles en la página de contacto dentro de los 7 días de su recepción.

Para todos los demás problemas, póngase en contacto con nuestro departamento de Atención al Cliente a través de los detalles en la página de Contacto.

Consejos de Seguridad

Práctica de Trabajo Seguro

Por favor, lea la práctica de trabajo segura para garantizar la prevención de lesiones o daños al dispositivo.

Tenga cuidado al usar un taladro. Asegúrese de que toda la ropa suelta y el cabello se encuentren recogidos.

Use protección para los ojos cuando use un taladro.

Asegúrese de que todas las piezas estén correctamente sujetas antes de usarlas.



Italiano

Specifiche

Descrizione Prodotto

Il Rubinetto Commerciale Pre-Risciacquo migliora le prestazioni della lavastoviglie, ma può essere utilizzato anche non in presenza di questo elettrodomestico. È facile e veloce da montare e può essere posizionato su qualsiasi parete.

Questo prodotto verrà fornito con due connettori per rubinetto GRATUITI.

Informazioni Tecniche

Dimensioni: 1100mm Altezza x 35mm Diametro

Tap Connettore Dimensioni: 500mm L

Contenuti della Confezione

Unità Pre-Risciacquo:

Rubinetto

Unità di pre-lavaggio

Tubo di sollevamento in acciaio

Ugello da 6" con regolatore di flusso

Tubo flessibile in acciaio inossidabile da 38" con molla e valvola a spruzzo

Staffa da parete da 12"

Garanzia Monster

Se si desidera restituire un prodotto in perfetta efficienza, forniamo una di restituzione di 14 giorni fintanto che l'articolo è aperto e in una condizione rivendibile.

Una garanzia di 12 mesi si applica a tutti i nostri prodotti elettrici; ci occupiamo del lavoro, parti di ricambio e spese di spedizione. La nostra politica è quella di cercare di aggiustare l'oggetto prima di organizzare uno scambio o un rimborso.

Se per qualsiasi motivo vi è una parte mancante, si prega di mettersi in contatto con noi entro 7 giorni dalla ricevuta del vostro ordine. È possibile chiamare o inviare una e-mail al nostro amichevole e disponibile Customer Support Team. Per termini e le condizioni contattare il nostro reparto di supporto tramite i dettagli sulla pagina dei contatti.

Caratteristiche Prodotto

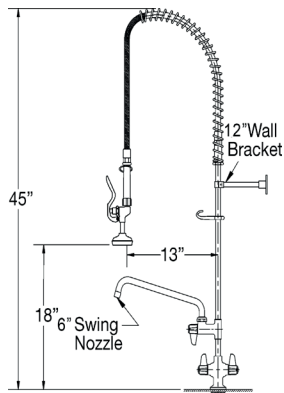

User Guide

Assembly Instructions

Installazione del rubinetto:

Staccare l'acqua prima di installare il rubinetto.

- 1) Creare un foro di 32 mm nel piano di lavoro dove andrà installato il Rubinetto Commerciale Pre-Risciacquo.
- 2) Allentare il dado di bloccaggio e la rondella sul rubinetto con una chiave da 15/16".

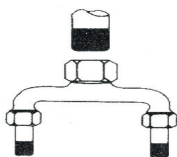

- 3) Separare la metà superiore e inferiore del rubinetto e mettere la rondella e il dado da parte.

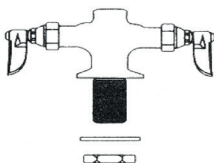

- 4) Posizionare la metà superiore del rubinetto nel foro del lavandino. Allineare i rubinetti dell'acqua calda e dell'acqua fredda con il lavandino.
- 5) Fissare la rondella e il dado alla parte del rubinetto sotto al lavandino e stringere. Ricollegare la parte inferiore del lavandino con quella superiore. Stringere manualmente il tutto e assicurarsi che i perni siano allineati con i fori sulla base della metà superiore del rubinetto.

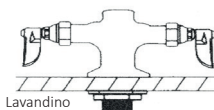

- 6) Collegare l'alimentazione e controllare che non vi siano eventuali perdite.

Installazione Pre-risciacquo:

Staccare l'acqua prima di installare questo rubinetto.

- 1) Applicare il nastro PTFE o un raccordo a tubo ai fili su entrambe le estremità del tubo di sollevamento in acciaio.
- 2) Avvitare il tubo di sollevamento sul rubinetto rotante e fissare a mano. Avvitarlo nella parte superiore del rubinetto.
- 3) Far scorrere il gancio per dito sul tubo d'acciaio (circa a metà) e stringere temporaneamente. Fissare la staffa a parete al tubo di sollevamento, ma non fissare ancora al muro.

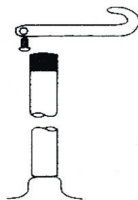

- 4) Fissare il dado e l'anello a O alla parte superiore del tubo di sollevamento, quindi inserire il tubo flessibile nella molla e avvitare sul tubo di sollevamento. Stringere con una chiave.



- 5) Assicurarsi che il gancio per dito sia allineato con il centro del lavandino e frontale rispetto alla molla durante il fissaggio.

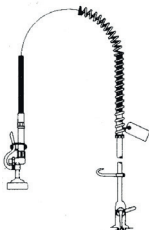

- 6) Regolare la posizione del gancio per dito in modo da far sì che la valvola per il getto risulti libera senza dover tirare il flessibile o la molla.
- 7) Riattaccare l'acqua e verificare che non ci siano perdite.
- 8) Fissare la staffa a parete al muro.

Risoluzione dei Problemi

Guida alla Risoluzione

Leggere attentamente la seguente guida, in caso di problemi o guasti con il prodotto.

Le informazioni coprono e risolvono la maggior parte dei problemi e delle domande più frequenti.

D: Mancano alcuni componenti dal mio ordine.

R: Se mancano parti del prodotto, contattare il nostro team di Supporto Clienti tramite le informazioni riportate alla pagina Contattaci entro 7 giorni dalla consegna. Per qualsiasi altro problema, contattare il nostro ufficio di Assistenza Clienti tramite i contatti presenti nella pagina Contattaci.

Consigli di Sicurezza

Lavorare in tutta Sicurezza

Leggere attentamente i consigli per la sicurezza per prevenire lesioni personali o danni al dispositivo.

Fare attenzione utilizzando il trapano. Assicurarsi che gli abiti e i capelli siano raccolti.

Indossare una protezione per gli occhi quando si utilizza il trapano.

Assicurarsi che tutti i componenti siano fissati correttamente prima dell'uso.

Contact US

Sales Department

For information regarding this device or other products from our Monster divisions please use the following details below.

Tel: +44 (0)1347 878888
Email: hello@monstershop.co.uk

Support Department

If this item arrives damaged, with missing pieces or you have not opened the racking and want to return it please use the following details below.

Tel: +44 (0)1347 878887
Email: help@monstershop.co.uk

Website

To view our product range and fantastic offers in the Monster Racking division please visit our website.

www.monstershop.co.uk

Address

To visit our office Monster House and view our products, send postal correspondence or return items our address is provided below.

Monster House, Alan Farnaby Way, Sheriff Hutton Industrial Estate, Sheriff Hutton, York YO60 6PG

Contactez Nous

Département Commercial

Pour plus d'informations concernant cet appareil ou d'autres produits de nos divisions de Monster veuillez utiliser les détails suivants ci-dessous.

Tél: +44 (0)1347 878888
Email: hello@monstershop.co.uk

Département de Soutien

Pour les interrogations concernant cet appareil, la garantie, les retours ou les défauts de déclaration veuillez utiliser les détails suivants ci-dessous.

Tél: +44 (0)1347 878887
Email: help@monstershop.co.uk

Site Web

Pour consulter notre gamme de produits et nos offres fantastiques dans les divisions Monster veuillez visiter notre site Web.

www.monstershop.co.uk

Adresse

Pour visiter notre bureau Monster House et voir nos produits, envoyez du courrier postal ou retournez les articles à notre adresse est fournie ci-dessous.

Monster House, Alan Farnaby Way, Sheriff Hutton Industrial Estate, Sheriff Hutton, York YO60 6PG

Kontaktieren Sie Uns

Verkaufsabteilung

Für Informationen bezüglich dieses Geräts oder anderer produkte aus unserer Monster-Abteilung, benutzen sie die folgenden unten aufgeführten angaben.

Tel: +44 (0)1347 878888
Email: hello@monstershop.co.uk

Support-Abteilung

Für fragen über dieses gerät, die garantie, rückgaben oder bei störungen, benutzen sie die folgenden unten aufgeführten angaben.

Tel: +44 (0)1347 878887
Email: help@monstershop.co.uk

Webseite

Um unser sortiment und unsere fantastischen angebote in den Monster-Abteilungen anzuschauen, besuchen sie bitte unsere webseite.

www.monstershop.co.uk

Adresse

Um unseren Monster Hauptsitz zu besuchen und unsere produkte anzuschauen, briefsendungen zu verschicken oder auch artikel zurück zu versenden, ist unsere adresse unten bereitgestellt.

Monster House, Alan Farnaby Way, Sheriff Hutton Industrial Estate, Sheriff Hutton, York YO60 6PG

Contáctanos

Departamento de Ventas

Para información sobre este dispositivo u otros productos de nuestras divisiones de Monster por favor use los siguientes detalles.

Teléfono: +44 (0)1347 878888
Correo electrónico: hello@monstershop.co.uk

Departamento de Soporte

Para consultas sobre este dispositivo, la garantía, devoluciones o denuncias de fallos por favor use los siguientes detalles.

Teléfono: +44 (0)1347 878887
Correo electrónico: help@monstershop.co.uk

Página Web

Para ver nuestra gama de productos y ofertas fantásticas en las divisiones de Monster por favor visite nuestra página web.

www.monstershop.co.uk

Dirección

Para visitar nuestra oficina Monster House y ver nuestros productos, enviar correspondencia o devolver productos que suministramos nuestra dirección está abajo.

Monster House, Alan Farnaby Way, Sheriff Hutton Industrial Estate, Sheriff Hutton, York YO60 6PG

Contattaci

Dipartimento Vendite

Per informazioni riguardanti questo dispositivo o altri prodotti dalle categorie Monster utilizzare i dettagli sotto riportati.

Tel: +44 (0)1347 878888

Email: hello@monstershop.co.uk

Dipartimento Supporto

Per domande riguardo dispositivo, garanzia, reso o per riferire di guasti, utilizzare i dettagli sotto riportati.

Tel: +44 (0)1347 878887

Email: help@monstershop.co.uk

Sito Web

Per vedere la nostra gamma di prodotti e fantastiche offerte fra le categorie Monster, visitare il nostro sito web.

www.monstershop.co.uk

Indirizzo

Per visitare il nostro ufficio Monster House e vedere i nostri prodotti, inviare corrispondenze postali o rendere un prodotto fare riferimento all'indirizzo sotto riportato.

Monster House, Alan Farnaby Way, Sheriff Hutton Industrial Estate, Sheriff Hutton, York YO60 6PG



Monster Group (UK) is one of the UK's fastest growing online retailers. We supply a diverse range of products which offer exceptional value for money. We strive to provide the best possible customer experience with free UK delivery across all our products and a Monster Guarantee for 100% satisfaction.

Our dedicated customer service team will be more than happy to help with any questions you may have.

Home & Garden
Storage Shelving
Sign & Digital
Retail & Hospitality
Commercial Equipment

Groupe de Monster (Royaume-Uni) est l'un des détaillants en ligne les plus dynamiques du Royaume-Uni. Nous fournissons une gamme diversifiée de produits qui offrent une valeur exceptionnelle pour l'argent. Nous cherchons à fournir la meilleure expérience client possible avec livraison gratuite au Royaume-Uni à travers l'ensemble de nos produits et une garantie de Monster pour 100% de satisfaction.

Notre équipe du service clientèle seront plus qu'heureux de vous aider avec n'importe quelle question que vous pourriez avoir.

Maison et Jardin
Étagères de stockage
Signe et numérique
Vente au détail et hospitalité
Équipement commercial

Monster Group (UK) ist eines der schnellwachsenden Online-Anbieter Großbritanniens. Wir bieten ein breit gefächertes Sortiment an, das über außerordentlich preiswerte Angebote verfügt. Wir sind bestrebt, die bestmögliche Kundenzufriedenheit zusätzlich kostenloser UK Lieferung auf alle unsere Produkte und einer Monster Garantie für 100% Zufriedenheit bereitzustellen.

Unser freundliches Kundenservice-Team ist gerne bereit, Ihnen bei jeglichen Fragen behilflich zu sein.

Haus & Garten
Lagerregale
Grafik & Design
Lösungen für Einzelhandel & Gastronomie
Lösungen für kommerzielle Zwecke

Monster Group (UK) è uno dei rivenditori online dalla crescita più rapida nel Regno Unito. Forniamo un vasto range di prodotti, i quali offrono un valore economico eccezionale. Ci sforziamo nel procurare la migliore esperienza al cliente, con spedizioni gratis in tutto il Regno Unito per tutti i nostri prodotti ed una Garanzia Monster per il 100% della soddisfazione.

Il nostro team attento e scrupoloso sarà più che felice di aiutarvi con qualsiasi domanda voi abbiate.

Casa & Giardino
Scaffali per Magazzini
Cartelli & Digitale
Commercio al dettaglio & Ospitalità
Attrezzatura commerciale

Monster Group (UK) es uno de los minoristas con un crecimiento más rápido del Reino Unido. Disponemos de una amplia gama de productos que ofrecen un valor excepcional por su precio. Nos esforzamos para dar la mejor experiencia posible a nuestros clientes con envío gratuito al Reino Unido para todos nuestros productos y una garantía Monster para el 100% de satisfacción.

Nuestro equipo de atención al cliente estará encantado de ayudarle con cualquier duda que tenga.

Casa y jardín
Estanterías de almacenamiento
Signo y digital
Venta al por menor y hospitalidad
Equipamiento comercial
