

# MDF Camper Van Kitchen

## LHD

29849

INSTRUCTION MANUAL

[www.monstershop.co.uk](http://www.monstershop.co.uk)

# SPECIFICATION

## PRODUCT DESCRIPTION

This unit is ideal for the self-build market, ready to be wrapped, covered, laminated or even sprayed. Included black trim and push button catches give your unit a professionally fitted look.

The kitchen will require scribing to the sides of the camper, ensuring a snug fit as camper sides can vary depending on the ply lining and carpet used.

It's recommended that you grab an extra pair of hands to help you when assembling the MDF Camper Van Kitchen LHD.

## PRODUCT SPECIFICS

<b>MDF CAMPER KITCHEN:</b>	<b>1980mm W</b>
<b>CUPBOARD UNIT:</b>	<b>1145mm W x 680mm H x 435mm D</b>
<b>WARDROBE UNIT:</b>	<b>835mm W x 1240mm H x 425mm D</b>
<b>MDF THICKNESS:</b>	<b>18mm</b>
<b>TOTAL WEIGHT:</b>	<b>64KG</b>

## ITEM CONTENTS

2 x Cupboard Doors	1 x Wardrobe Front Door
1 x Cupboard Side Panel	1 x Wardrobe Side Door
1 x Cupboard Middle Panel	9 x Door Hinges
1 x Cupboard/Wine Rack Front Panel	38 x Hinge Screws
2 x Wine Rack Side Panel	4 x Door Handles, including
4 x Wine Rack Middle Panels	16 x Screws and Metal Fixing
1 x Wine Rack Back Panel	4 x Wooden Door Stops
1 x Worktop	21 x Large Brass Screws
1 x Wardrobe/Cupboard Separating Panel	80 x Cam Bolts and Lock Screws
1 x Wardrobe Top Panel	1 x Clothes Rail
1 x Wardrobe End Panel	2 x Steel End Support
1 x Wardrobe Front Panel	2 x Support Covers

# SPECIFICATION

## PRODUCT FEATURES

- A. Worktop doors
- B. Worktop
- C. Cupboard side/middle
- D. Cupboard front panel
- E. Wine rack back panel
- F. Wine rack side panel
- G. Wine rack middle panel
- H. Wardrobe top panel
- I. Wardrobe end panel
- J. Wardrobe Front panel and door
- K. Cam lock (Fixing A)
- L. Cam bolt (Fixing B)
- M. Steel End Supports
- N. Clothes Rail
- O. Support Covers

A

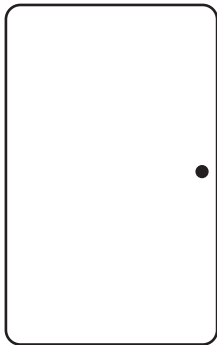

B

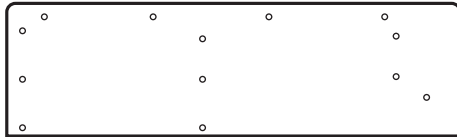

C



D

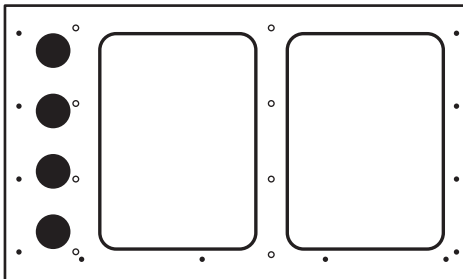

Monster Group UK Limited's liability will be limited to the commercial value of the product only.

# SPECIFICATION

## PRODUCT FEATURES

E

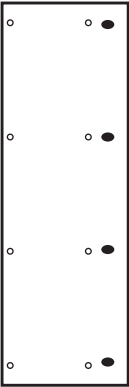

F

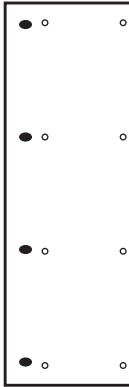

G



H

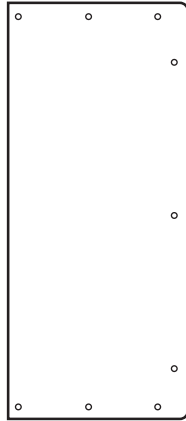

I

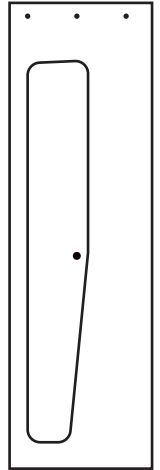

J

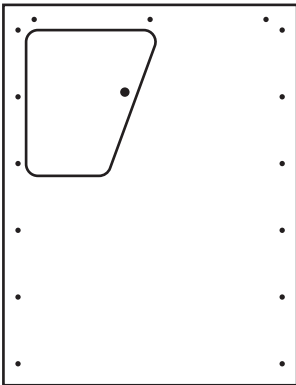

K

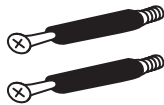

L



M



O



N



# SAFETY ADVICE

## SAFE WORKING PRACTICE

Please read through the Safe Working Practice to ensure prevention of injury or damage to the device.

- Do not use this product for anything other than its intended purposes.
- Ensure you have read and fully understood the instruction manual and safety advice before using this product.
- Ensure the MDF Camper Van Kitchen is only used indoors.
- Be careful when lifting and assembling the components as they are quite fragile and heavy.
- There may be debris and/or sawdust in the pre-drilled holes. Remove this before commencing with assembly. Use gloves to remove it.
- Make sure each component is properly and securely locked before continuing with the assembly process.
- Make sure the worktop is correctly assembled before you begin storing items on top of the Camper Van Kitchen.
- Use appropriate cleaning products to clean the MDF Camper Van Kitchen.
- You need 2 people when assembling/dismantling and moving the Camper Van Kitchen.
- Make sure you apply a primer before painting the MDF Camper Van Kitchen.
- We strongly recommend the use of respiratory PPE (rated P2 as a minimum) when cutting, sanding or drilling this product to prevent inhalation of harmful dust.
- Ensure any modifications are made in open air, a safe distance away from others.
- This product is not a toy. Do not let children play with/ stand on/ sit on the product.

# USER GUIDE

## ASSEMBLY INSTRUCTIONS

### Step 1 - Insert the fixings

Insert all fixings into the component.

The cam lock should be placed in the large round holes and the cam bolts should be screwed into the small plastic lined holes.

Ensure that the cam lock arrow is facing the direction of the oncoming cam bolt.

To lock the cam and bolt together, insert the bolt into the cam lock and turn the cam lock clockwise until it is locked tight.

### Step 2 - Assemble the wardrobe unit

1) Fit the side panels to the front panel and secure the cam locks. It may be easier to do this while the front panel is flat on the floor.

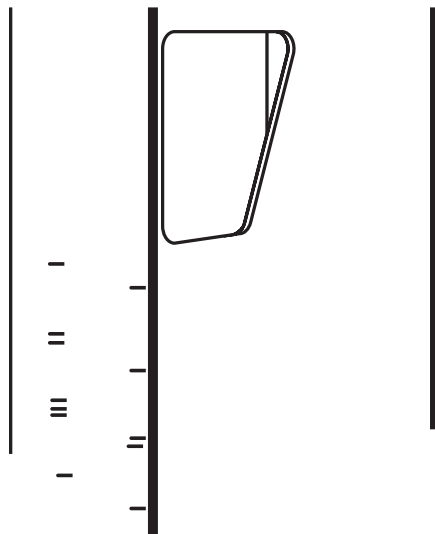

# USER GUIDE

## ASSEMBLY INSTRUCTIONS

2) Place upright and attach the top panel. Secure the cam locks.

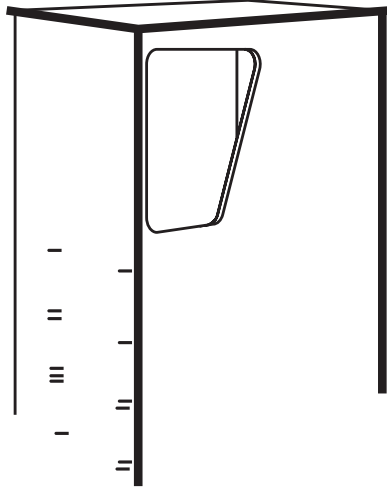

3) To install the clothes rail, use the screws provided to fix the steel end supports on each side of the wardrobe walls. There are 2 pre-drilled holes on each side, indicating where the steel end supports should be fixed.

4) Insert the support covers onto the rail, one on each side as shown below. Place the rail on the steel end support on both ends, and drag the support cover towards the steel end support.

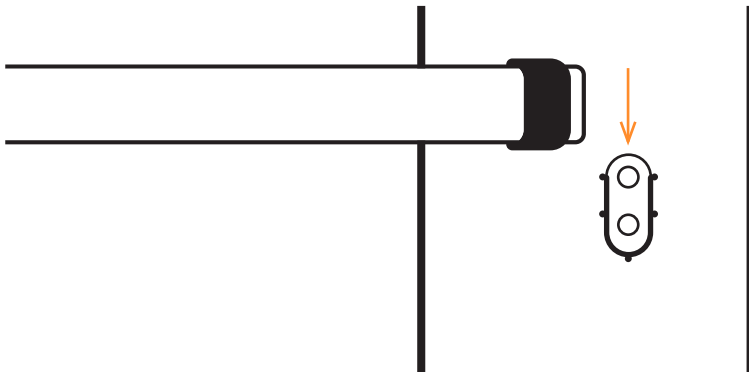

# USER GUIDE

## ASSEMBLY INSTRUCTIONS

### Step 3 - Assemble the wine rack

- 1) Attach the four wine rack middle panels to one of the side panels and secure the cam locks.
- 2) Place the other side panel and secure the cam locks also.
- 3) Attach the back panel and secure cam locks again.

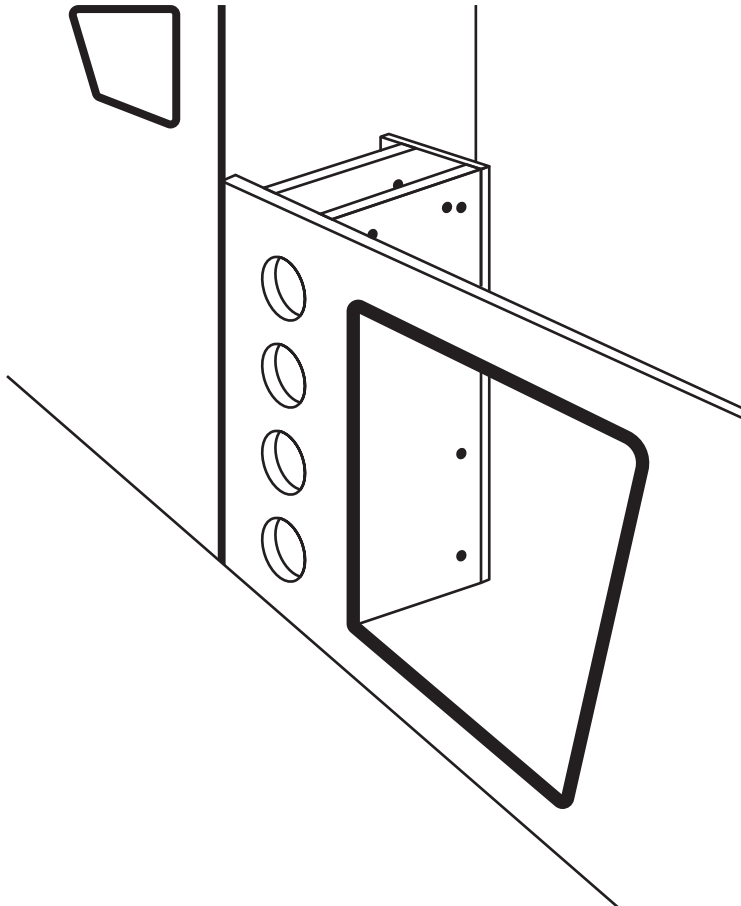



# USER GUIDE

## ASSEMBLY INSTRUCTIONS

### Step 4 - Assemble the cupboards

1) Lay the cupboard front panel flat and attach the side and middle cupboard panels and wine rack. Secure cam locks.

2) Place upright and place worktop on top. Secure cam locks.

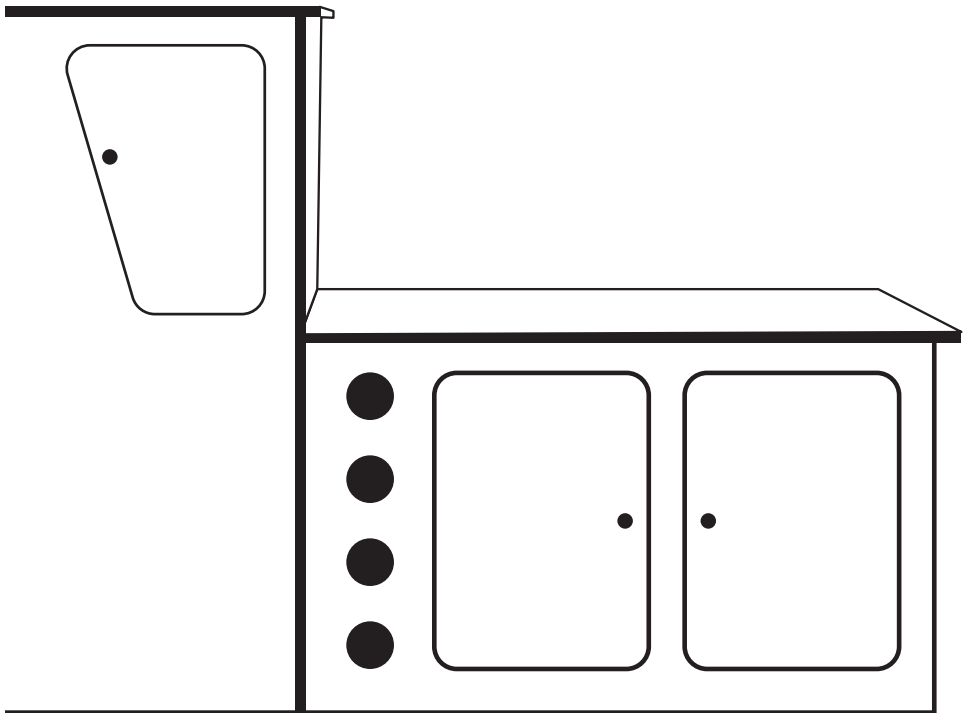

# USER GUIDE

## ASSEMBLY INSTRUCTIONS

### Step 5 - Attach the doors

- 1) Attach the handles to the door first. Place the silver casing ring into the front of the door.
- 2) Attach the handle by threading through the hole and secure using the screws.
- 3) Attach the hinges where there is no beading on each door using the smaller brass screws. The cupboard and front wardrobe door requires 2 hinges and the wardrobe side door requires 3 hinges.
- 4) Secure to the unit using the brass screws again.

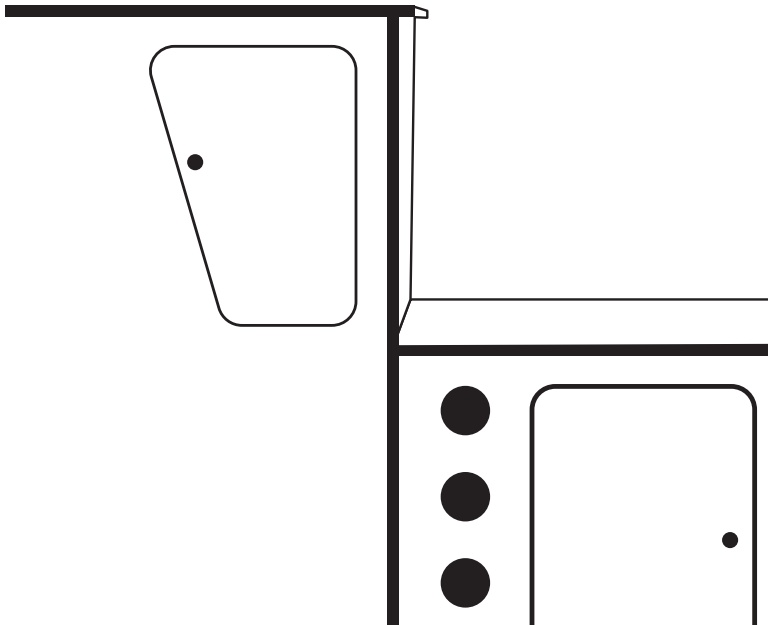

# USER GUIDE

## ASSEMBLY INSTRUCTIONS

### Step 6 - Join all pieces

- 1) Place all pieces upright in order. Your wardrobe unit should be next to your wine rack.
- 2) Fit the wardrobe unit to the wine rack using the cam and bolts and secure cam locks.
- 3) Check everything is secure and you're ready to fit your unit to your Camper Van.

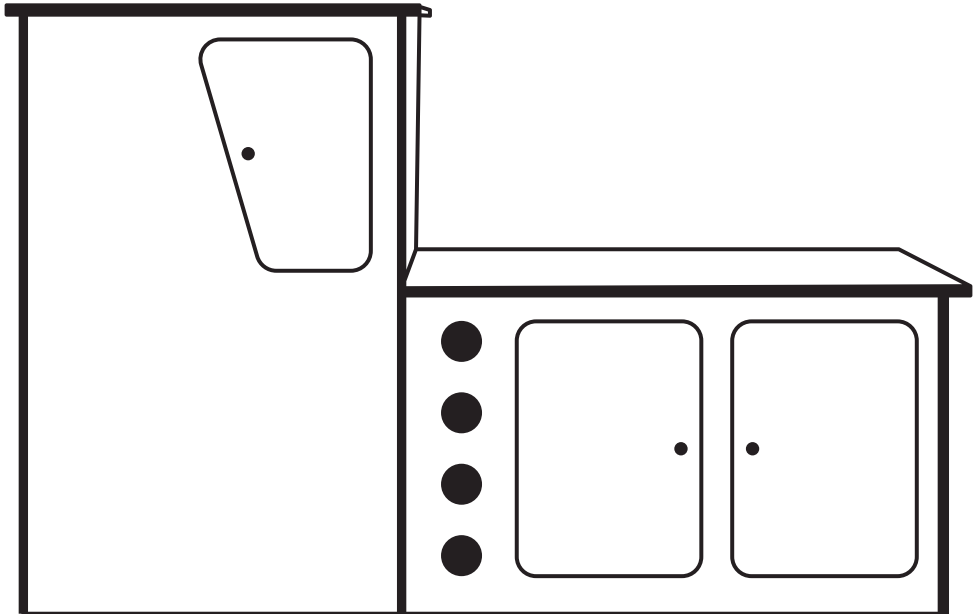



# TROUBLESHOOTING

## RESOLUTION GUIDE

### WHAT DO I DO IF THERE ARE MISSING PARTS FROM MY ORDER?

If there appears to be any part missing from your order, contact our friendly and helpful Customer Support Team within 7 days of receipt.

### THE CAM LOCKS AND BOLTS WILL NOT FIT INTO THE HOLES CORRECTLY

There may be some sawdust/debris in the holes. This will need to be removed before building recommences. Use gloves to remove any debris, just in case wood splinters are present.

### CAN I PAINT MY CAMPER VAN KITCHEN?

Yes, you can. However, this MDF isn't pre-primed. Make sure you apply a primer before you begin painting. The primer will prevent the paint from being affected by the colour of the MDF boards, and it will give it a nice finish. It can also be wrapped, covered, laminated or sprayed.

### WHAT SORT OF TOOLS DO I NEED TO ASSEMBLE THE CAMPER VAN KITCHEN?

The only tool required to assemble the MDF Camper Kitchen is a screwdriver. All components are pre-drilled, and fixings are provided.

**FOR ALL OTHER ISSUES, PLEASE CONTACT OUR  
CUSTOMER SUPPORT TEAM.**

# SPÉCIFICATIONS

## DESCRIPTION DU PRODUIT

Cette unité est idéale pour les projets d'aménagement de camping-car, et peut être décorée, recouverte, laminée ou même pulvérisée de peinture. Équipée de garnitures noires et de loquets à bouton-poussoir, cette unité donnera une touche professionnelle à votre projet.

Le profil de la cuisine devra être tracé sur les côtés du camping-car, afin de garantir un ajustement parfait, car les côtés du camping-car peuvent varier en fonction de la doublure en contreplaqué et de la moquette utilisée.

Une personne supplémentaire sera nécessaire pour vous aider à assembler la cuisine MDF pour camping-car avec un volant à gauche.

## DÉTAILS DU PRODUIT

<b>CUISINE MDF POUR CAMPING-CAR:</b>	1980mm de largeur
<b>PLACARD:</b>	1145mm l x 680mm H x 435mm P
<b>ARMOIRE:</b>	835mm l x 1240mm H x 425mm P
<b>ÉPAISSEUR MDF:</b>	18mm
<b>POIDS TOTA:</b>	64Kg

## LISTE DES PIÈCES

2 x Portes de placard	1 x Panneau avant pour Armoire
1 x Panneau latéral pour placard	1 x Porte frontale pour Armoire
1 x Panneau central pour placard	1 x Porte latérale pour Armoire
1 x Panneau avant de placard/ porte-bouteilles	9 x Charnières
2 x Panneaux latéraux porte-bouteilles	38 x Vis de charnière
4 x Panneaux intermédiaires porte-bouteilles	4 x Poignées de porte y compris
1 x Panneau arrière porte-bouteilles	16 x Vis et fixations en métal
1 x Plan de travail	4 x Butées de porte en bois
1 x Panneau de séparation pour Armoire/ Placard	21 x Grandes vis en laiton
1 x Panneau supérieur pour Armoire	80 x Boulons de came et vis de blocage
1 x Panneau d'extrémité pour Armoire	1 x Tringle à vêtements
	2 x Supports d'extrémité en acier
	2 x Caches pour support

# SPÉCIFICATIONS

## CARACTÉRISTIQUES DU PRODUIT

- A. Portes du plan de travail
- B. Plan de travail
- C. Côté/ milieu de l'armoire
- D. Panneau avant du placard
- E. Panneau arrière du porte-bouteilles
- F. Panneau latéral du porte-bouteilles
- G. Panneau central du porte-bouteilles
- H. Panneau supérieur de l'armoire
- I. Panneau d'extrémité de l'armoire
- J. Panneau avant et porte de l'armoire
- K. Serrure à came (Fixation A)
- L. Boulon à came (Fixation B)
- M. Supports d'extrémité en acier
- N. Tringle à vêtements
- O. Caches pour supports

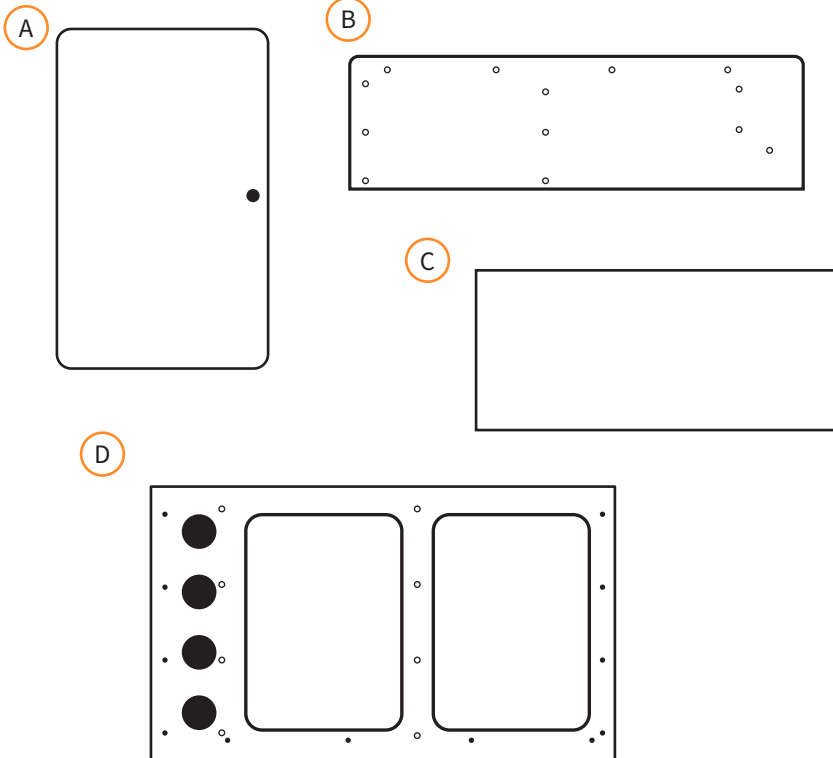

La responsabilité de Monster Group UK Limited sera limitée à la valeur commerciale du produit.

# SPÉCIFICATIONS

## CARACTÉRISTIQUES DU PRODUIT

E

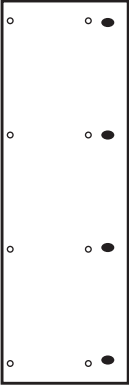

F

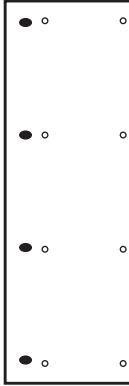

G

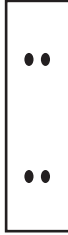

H

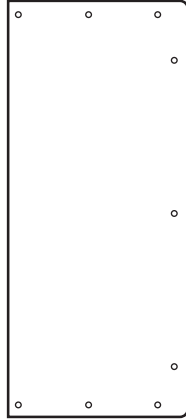

I

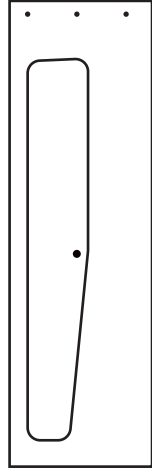

J

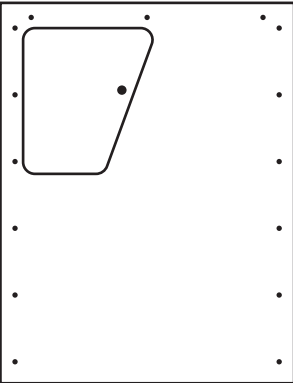

K

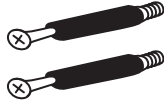

L



M



O



N





# CONSEILS DE SÉCURITÉ

## PRATIQUE DE TRAVAIL SÉCURITAIRE

**Veillez lire les consignes de sécurité afin d'éviter toute blessure ou tout dommage sur le produit.**

- N'utilisez pas ce produit à d'autres fins que celles pour lesquelles il a été conçu.
- Assurez-vous d'avoir bien lu et compris le manuel d'utilisation et les conseils de sécurité avant d'utiliser ce produit.
- Assurez-vous que la cuisine MDF pour camping-car soit utilisée uniquement à l'intérieur.
- Faites attention lorsque vous soulevez et assemblez les composants car ceux-ci sont lourds et assez fragiles.
- Il se peut que des débris et/ou de la sciure de bois se trouvent dans les trous pré-perforés. Veuillez tout retirer avant de commencer l'assemblage. Veuillez utiliser des gants pour ce faire.
- Assurez-vous que chaque composant soit correctement et solidement verrouillé avant de poursuivre le processus d'assemblage.
- Assurez-vous que le plan de travail soit correctement assemblé avant de commencer à ranger des articles sur le dessus de la cuisine pour camping-car.
- Utilisez des produits de nettoyage appropriés pour nettoyer la cuisine MDF pour camping-car.
- 2 personnes seront nécessaires pour le montage/démontage et le déplacement de la cuisine MDF pour camping-car.
- Veillez à appliquer un apprêt avant de peindre la cuisine MDF pour camping-car.
- Nous recommandons fortement l'utilisation d'un EPI respiratoire (classé P2 au minimum) lors de la coupe, du ponçage ou du perçage de ce produit afin d'éviter l'inhalation de poussières nocives.
- Veillez à ce que toutes les modifications soient effectuées en plein air, à une distance sûre des autres personnes.
- Ce produit n'est pas un jouet. Ne laissez pas les enfants se tenir debout, s'asseoir ou jouer sur le produit.

# MODE D'EMPLOI

## INSTRUCTIONS DE MONTAGE

### Étape 1 - Insérez les fixations

Insérez toutes les fixations dans l'élément.

Le verrou de came doit être placé dans les grands trous ronds et les boulons de came doivent être vissés dans les petits trous doublés de plastique.

Veillez à ce que la flèche du verrou de came soit orientée dans la direction du boulon de came correspondant.

Pour verrouiller la came et le boulon ensemble, insérez le boulon dans le verrou de came et tournez le verrou de came dans le sens des aiguilles d'une montre jusqu'à ce qu'il soit bien verrouillé.

### Étape 2 - Assemblage de l'armoire

1) Installez les panneaux latéraux sur le panneau avant et fixez les verrous à came. Il vous sera plus facile d'effectuer cette étape en plaçant le panneau avant à plat sur le sol.

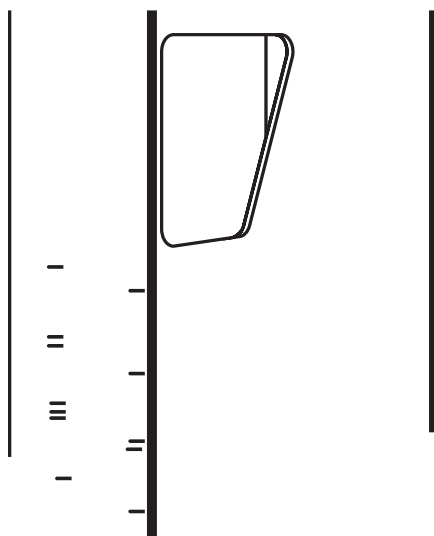

# MODE D'EMPLOI

## INSTRUCTIONS DE MONTAGE

2) Placez le montant et fixez le panneau supérieur. Fixez les verrous à came.

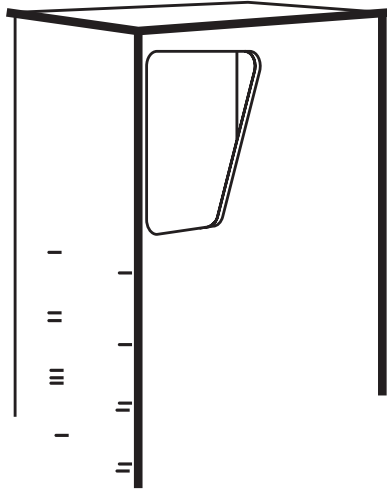

3) Pour installer la tringle à vêtements, utilisez les vis fournies pour fixer les supports d'extrémité en acier de chaque côté des parois de l'armoire. 2 trous pré-perforés sont présents de chaque côté, indiquant où les supports d'extrémité en acier doivent être fixés.

4) Insérez les caches de support sur le rail, un de chaque côté, comme indiqué ci-dessous. Placez le rail sur le support d'extrémité en acier aux deux extrémités, et faites glisser le cache de support vers le support d'extrémité en acier.

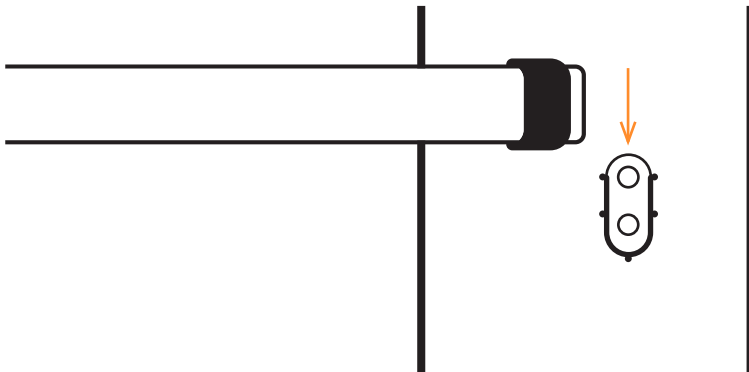

# MODE D'EMPLOI

## INSTRUCTIONS DE MONTAGE

### Étape 3 - Assemblage du porte-bouteilles

- 1) Attachez les quatre panneaux centraux du porte-bouteilles à l'un des panneaux latéraux et fixez avec les verrous à came.
- 2) Placez l'autre panneau latéral et fixez également avec les verrous à came.
- 3) Attachez le panneau arrière et fixez à nouveau avec les verrous à came.

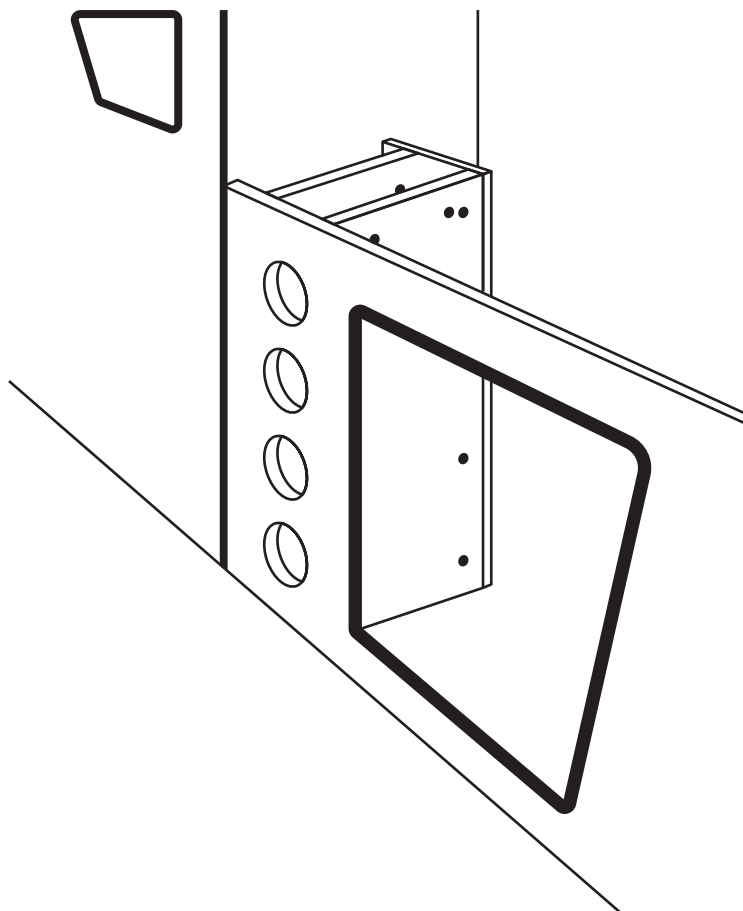

# MODE D'EMPLOI

## INSTRUCTIONS DE MONTAGE

### Étape 4 - Assemblage des placards

1) Posez le panneau avant du placard à plat et fixez les panneaux latéraux et centraux de l'armoire ainsi que le porte-bouteilles. Fixez les avec verrous à came.

2) Placez l'armoire debout et le plan de travail par-dessus. Fixez avec les verrous à came.

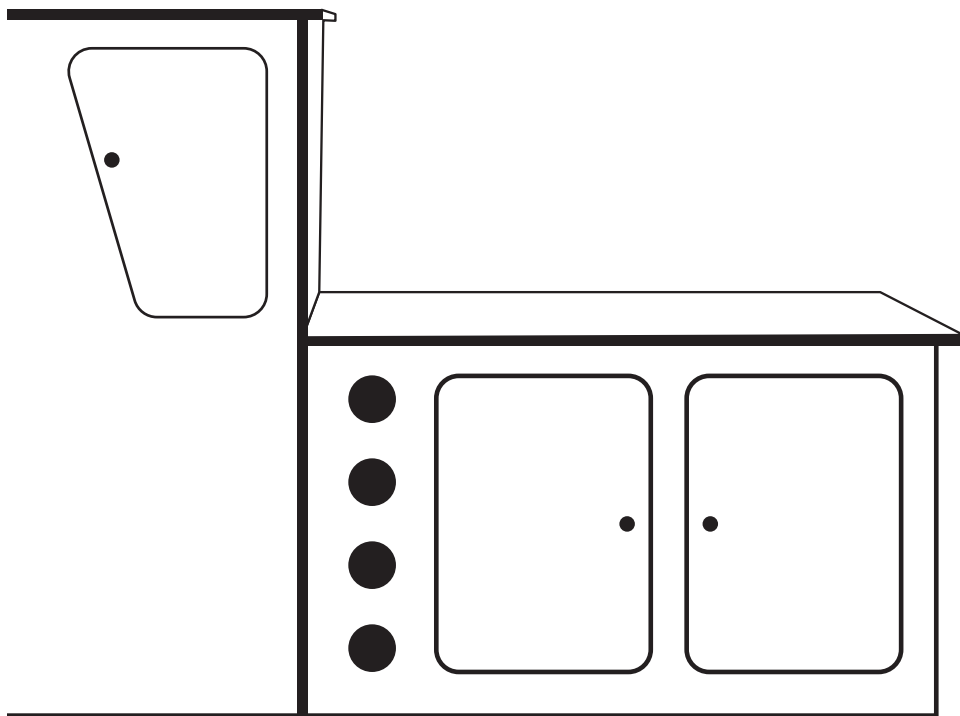

# MODE D'EMPLOI

## INSTRUCTIONS DE MONTAGE

### Étape 5 - Installation des portes

- 1) Fixez d'abord les poignées sur la porte. Placez l'anneau d'insert argenté dans la partie avant de la porte.
- 2) Fixez la poignée en l'enfilant dans le trou et en la fixant à l'aide des vis.
- 3) Fixez les charnières à un endroit ne présentant pas de moulure sur chaque porte en utilisant les petites vis en laiton. La porte du placard et de l'armoire avant nécessitent 2 charnières et la porte latérale de l'armoire nécessite 3 charnières.
- 4) Fixez-les à l'unité en utilisant à nouveau les vis en laiton.

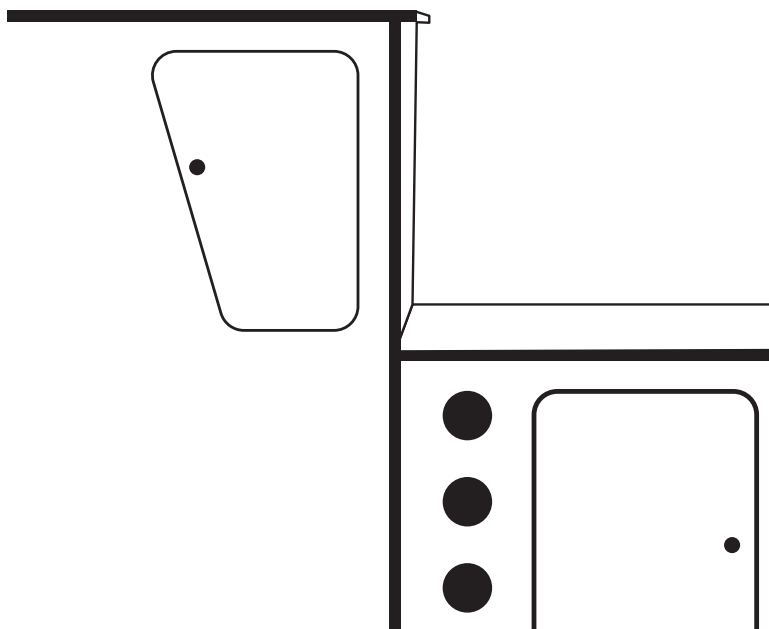

# MODE D'EMPLOI

## INSTRUCTIONS DE MONTAGE

### Étape 6 - Assemblage des éléments

- 1) Placez toutes les éléments à la verticale, dans l'ordre. Votre armoire doit se trouver à côté de votre porte-bouteilles.
- 2) Fixez l'armoire au porte-bouteilles à l'aide des boulons et des verrous à came.
- 3) Vérifiez que tout soit bien fixé avant d'installer votre unité dans votre camping-car.

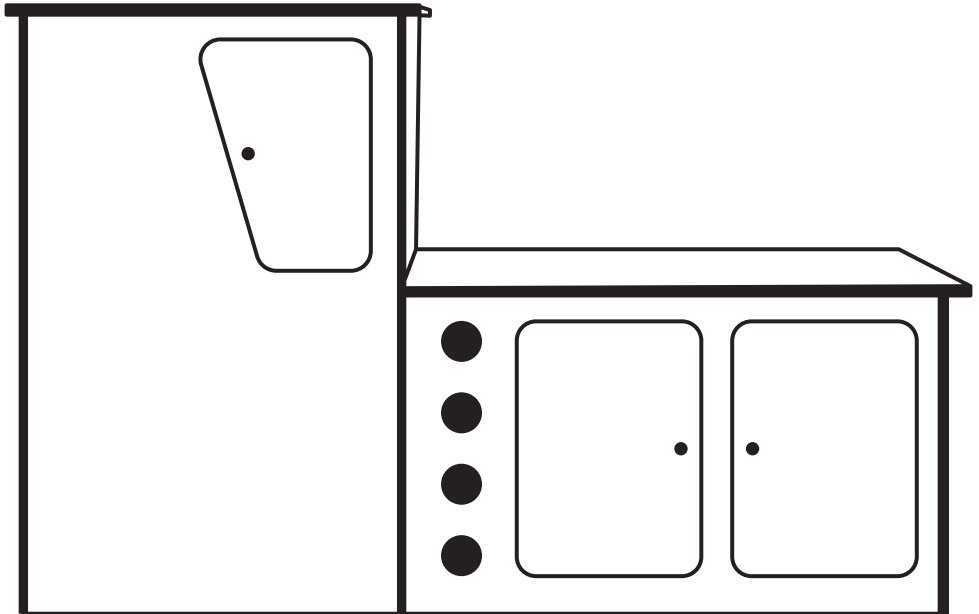





# DÉPANNAGE

## GUIDE DE RÉOLUTION

### QUE FAIRE S'IL MANQUE DES PIÈCES À MA COMMANDE?

S'il semble manquer des pièces à votre commande, contactez notre équipe du service client dans les 7 jours suivant la réception.

### LES VEROUS DE CAME ET LES BOULONS NE S'INSÈRENT PAS CORRECTEMENT DANS LES TROUS

Il se peut qu'un peu de sciure/débris se trouve dans les trous. Veuillez les retirer avant de reprendre l'assemblage. Veuillez utiliser des gants pour enlever les débris, afin d'éviter que des échardes ne vous blessent.

### PUIS-JE PEINDRE MA CUISINE POUR CAMPING CAR ?

Oui. Cependant, ce MDF n'est pas pré-apprêté. Veuillez à appliquer un apprêt avant de le peindre. L'apprêt empêchera la peinture d'être affectée par la couleur des panneaux MDF et lui donnera une belle finition. Il peut également être décoré, recouvert, stratifié ou pulvérisé.

### DE QUELS OUTILS AI-JE BESOIN POUR ASSEMBLER LA CUISINE DU CAMPING-CAR ?

Le seul outil nécessaire pour assembler la cuisine de camping en MDF est un tournevis. Tous les composants sont pré-perforés et les fixations sont fournies.

**POUR TOUT AUTRE PROBLÈME, VEUILLEZ  
CONTACTER NOTRE ÉQUIPE DU SERVICE CLIENT.**

# SPEZIFIKATIONEN

## PRODUKTBESCHREIBUNG

Dieser Schrank ist ideal für den Selbstausbau und kann verpackt, beklebt, laminiert oder sogar besprüht werden. Die mitgelieferte schwarze Zierleiste sowie die Druckknopfverschlüsse verleihen Ihrem Schrank ein professionell montiertes Aussehen.

Die Küche muss an den Seiten des Wohnwagens angezeichnet werden, damit sie genau passt, da die Seiten des Wohnwagens je nach Verkleidung und Teppich variieren.

Es wird empfohlen, dass Sie sich eine helfende Hand suchen, wenn Sie die MDF Camper Van Küche LHD zusammenbauen.

## PRODUKTSPEZIFIKA

<b>MDF CAMPER- KÜCHE:</b>	<b>1980mm W</b>
<b>SCHRÄNKE:</b>	<b>1145mm B x 680mm H x 435mm T</b>
<b>GARDEROBENSCHRANK:</b>	<b>835mm B x 1240mm H x 425mm T</b>
<b>MDF-BREITE:</b>	<b>18mm</b>
<b>GESAMTGEWICHT:</b>	<b>64K</b>

## TEILELISTE

2 x Schranktüren	1 x Garderobenschrank Fronttür
1 x Schrankseitenwand	1 x Garderobenschrank Seitentür
1 x Schrankmittelwand	9 x Türscharniere
1 x Schrank/Weinregal Frontplatte	38 x Scharnier-Schrauben
2 x Weinregal Seitenwand	4 x Türgriffe, einschließlich
4 x Weinregal-Mittelwände	16 x Schrauben und Metallbefestigung
1 x Weinregal Rückwand	4 x Türstopper aus Holz
1 x Arbeitsfläche	21 x Große Messing-Schrauben
1 x Garderoben-/Schrank-Trennwand	80 x Nockenbolzen und
1 x Garderobenoberteil	Sicherungsschrauben
1 x Garderobenabschlussleiste	1 x Garderobenstange
1 x Garderobenfrontplatte	2 x Stahl-Endstütze
	2 x Abdeckungen

# SPEZIFIKATION

## PRODUKTMERKMALE

- A. Türen der Arbeitsfläche
- B. Arbeitsfläche
- C. Schrankseite/Mitte
- D. Frontalplatte des Schanks
- E. Rückwand des Weinregals
- F. Seitenwand des Weinregals
- G. Mittlere Platte des Weinregals
- H. Obere Platte des Kleiderschranks
- I. Garderobenstirnwand
- J. Kleiderschrank Frontplatte und Tür
- K. Nockenschloss (Befestigung A)
- L. Nockenbolzen (Befestigung B)
- M. Stahlendstützen
- N. Kleiderstange
- O. Abdeckungen

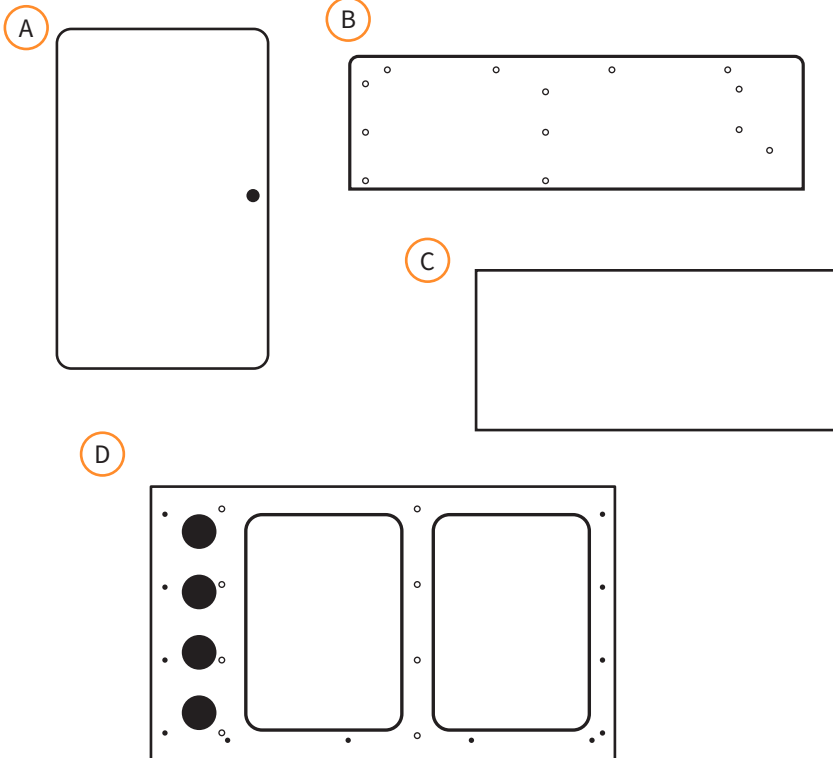

Die Haftung von Monster Group UK Limited ist auf den Handelswert des Produkts beschränkt.

# SPEZIFIKATION

## PRODUKTMERKMALE

E

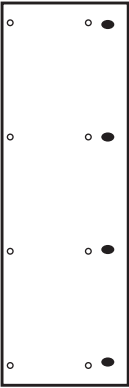

F

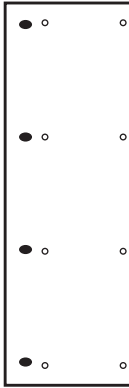

G

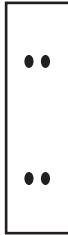

H

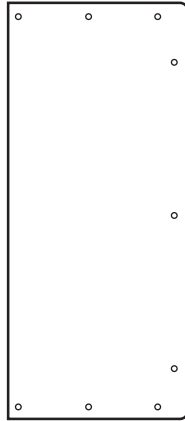

I

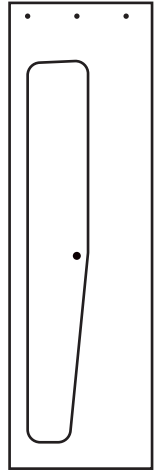

J

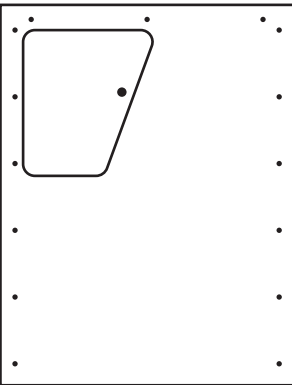

K



L



M



O



N



# SICHERHEITSHINWEIS

## SICHERES ARBEITEN

Bitte lesen Sie die Sicherheitshinweise sorgfältig durch, um Verletzungen oder Schäden am Gerät zu vermeiden.

- Verwenden Sie dieses Produkt nicht für andere als die vorgesehenen Zwecke.
- Vergewissern Sie sich, dass Sie die Gebrauchsanweisung samt der Sicherheitshinweise gelesen und verstanden haben, ehe Sie dieses Produkt benutzen.
- Stellen Sie sicher, dass die MDF Camper-Küche nur in Innenräumen verwendet wird.
- Seien Sie beim Bewegen und Zusammenbauen der Komponenten vorsichtig, da sie etwas zerbrechlich und schwer sind.
- In den vorgebohrten Löchern können sich Abfälle und/oder Sägespäne befinden. Entfernen Sie diese vor der Montage unter Verwendung von Handschuhen.
- Vergewissern Sie sich, dass alle Komponenten ordnungsgemäß und sicher festgemacht sind, bevor Sie mit der Montage fortfahren.
- Vergewissern Sie sich, dass die Arbeitsplatte korrekt montiert ist, bevor Sie mit der Lagerung von Gegenständen auf der Camper-Küche beginnen.
- Verwenden Sie für die Reinigung der MDF Camper-Küche nur geeignete Reinigungsmittel.
- Für den Auf-/Abbau und den Transport der Wohnmobilküche sind 2 Personen benötigt.
- Tragen Sie vor dem Streichen der MDF Camper-Küche unbedingt eine Grundierung auf.
- Wir empfehlen dringend, beim Schneiden, Schleifen oder Bohren dieses Produkts eine Atemschutzmaske (mindestens der Klasse P2) zu tragen, um das Einatmen von gesundheitsschädlichem Staub zu vermeiden.
- Stellen Sie sicher, dass alle Modifikationen im Freien und in sicherer Entfernung zu anderen Personen vorgenommen werden.
- Dieses Produkt ist kein Spielzeug. Lassen Sie Kinder nicht damit spielen, darauf stehen oder darauf sitzen.

# BENUTZERLEITFADEN

## MONTAGEANLEITUNGEN

### Schritt 1 - Einsetzen der Befestigungen

Setzen Sie alle Befestigungen in das Bauteil ein.

Das Nockenschloss wird in die großen runden Löcher eingesetzt und die Nockenbolzen werden in die kleinen kunststoffbeschichteten Löcher geschraubt.

Achten Sie darauf, dass der Pfeil der Nockenverriegelung in die Richtung des entgegenkommenden Nockenbolzens zeigt.

Zum Verriegeln von Nocken und Bolzen führen Sie den Bolzen in das Nockenschloss ein und drehen das Nockenschloss im Uhrzeigersinn, bis es fest verriegelt ist.

### Schritt 2 - Zusammenbau der Garderobe

1) Bringen Sie die Seitenwände an der Frontalplatte an und sichern Sie die Nockenschlösser. Es kann einfacher sein, dies zu tun, während die Frontalplatte flach auf dem Boden liegt.

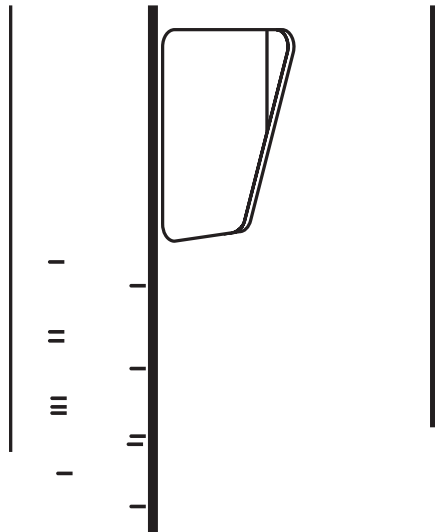

# BENUTZERLEITFADEN

## MONTAGEANLEITUNGEN

2) Richten Sie das Gerät auf und bringen Sie die obere Platte an. Sichern Sie die Nockenschlösser.

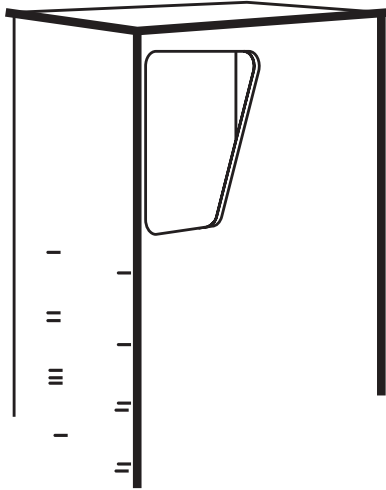

3) Um die Kleiderstange zu montieren, nutzen Sie die mitgelieferten Schrauben, um die Endstützen aus Stahl auf jeder Seite der Schrankwände zu fixieren. Dort befinden sich 2 vorgebohrte Löcher, die anzeigen, wo die Endstützen befestigt werden sollen.

4) Setzen Sie die Stützabdeckungen auf die Schiene, eine pro Seite, wie unten gezeigt. Legen Sie die Schiene an beiden Enden auf die Stahlendstütze und ziehen Sie die Stützabdeckung in Richtung der Stahlendstütze.

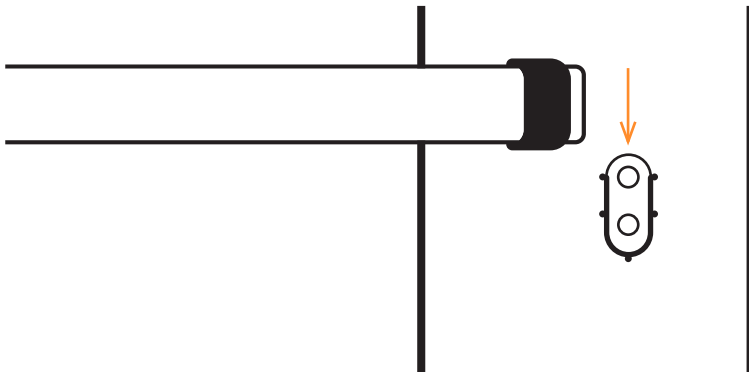

# BENUTZERLEITFADEN

## MONTAGEANLEITUNGEN

### Schritt 3 - Zusammenbau des Weinregals

1) Befestigen Sie die vier Mittelwände des Weinregals an einer der Seitenwände und sichern Sie sie mit den Nockenverschlüssen.

2) Bringen Sie die andere Seitenwand an und sichern Sie die Nockenschlösser ebenfalls.

3) Bringen Sie die Rückwand an und sichern Sie die Nockenschlösser erneut.

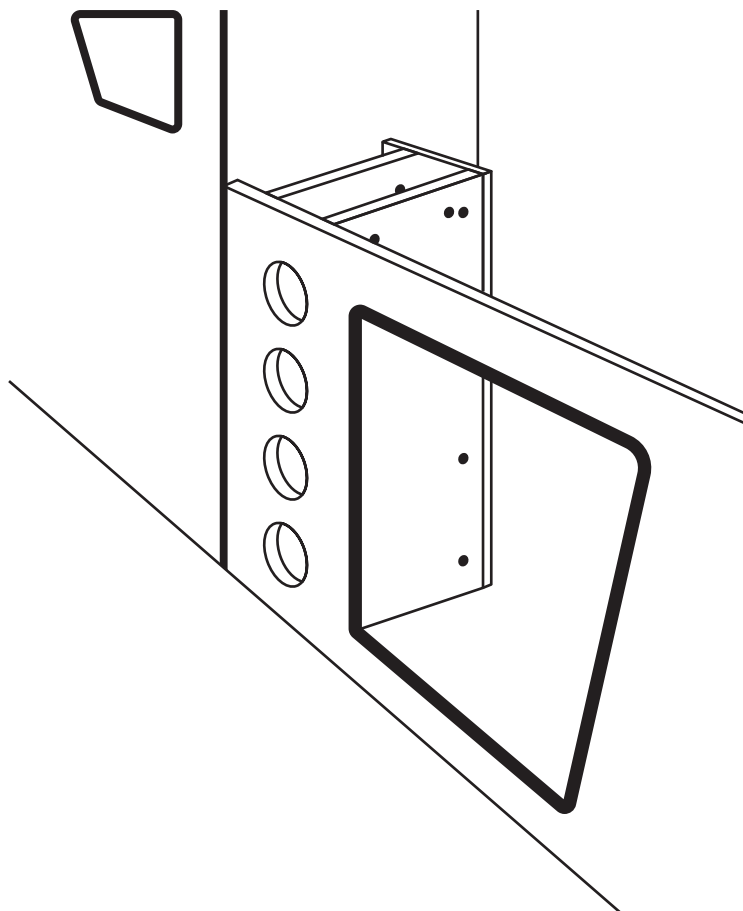



# BENUTZERLEITFADEN

## MONTAGEANLEITUNGEN

### Schritt 4 - Zusammenbau der Schränke

1) Legen Sie die Schrankvorderseite flach hin und befestigen Sie die seitlichen und mittleren Schrankwände und das Weinregal. Sichern Sie die Nockenschlösser.

2) Richten Sie es auf und platzieren Sie die Arbeitsfläche darauf. Sichern Sie die Nockenschlösser.

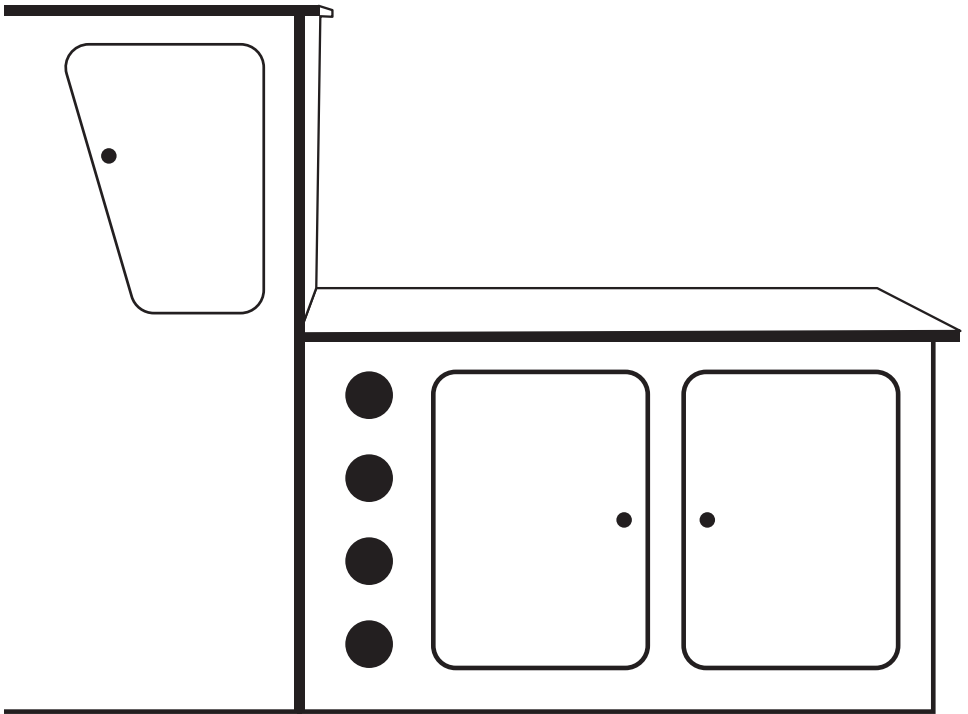

# BENUTZERLEITFADEN

## MONTAGEANLEITUNGEN

### Schritt 5 - Anbringen der Türen

- 1) Montieren Sie zuerst die Griffe der Tür. Setzen Sie dann den silbernen Gehäusering in die Vorderseite der Tür ein.
- 2) Befestigen Sie den Griff, indem Sie ihn durch das Loch fädeln und mit Schrauben fixieren.
- 3) Bringen Sie die Scharniere an den Stellen, an denen keine Leisten vorhanden sind, mit den kleineren Messingschrauben an den Türen an. Für den Schrank und die vordere Schranktür werden 2 Scharniere benötigt, für die seitliche Schranktür 3 Scharniere.
- 4) Mit den Messingschrauben wieder an der Küche befestigen.

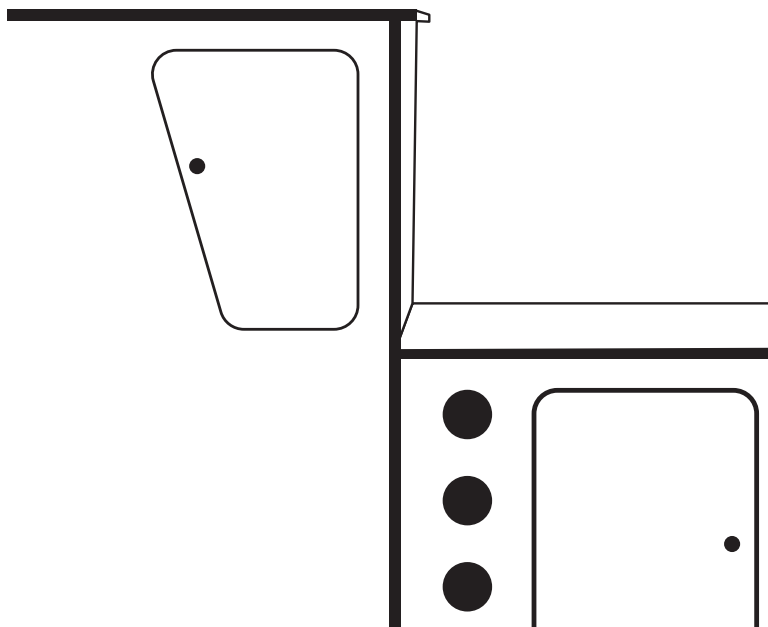

# BENUTZERLEITFADEN

## MONTAGEANLEITUNGEN

### Schritt 6 - Alle Teile zusammenfügen

- 1) Stellen Sie alle Teile aufrecht hin und in der richtigen Reihenfolge auf. Der Kleiderschrank sollte neben dem Weinregal stehen.
- 2) Befestigen Sie die Schrankeinheit mit den Nocken und Schrauben am Weinregal und sichern Sie die Nockenschlösser.
- 3) Überprüfen Sie, ob alles sicher ist und Sie bereit sind, Ihr Gerät in Ihr Wohnmobil einzubauen.

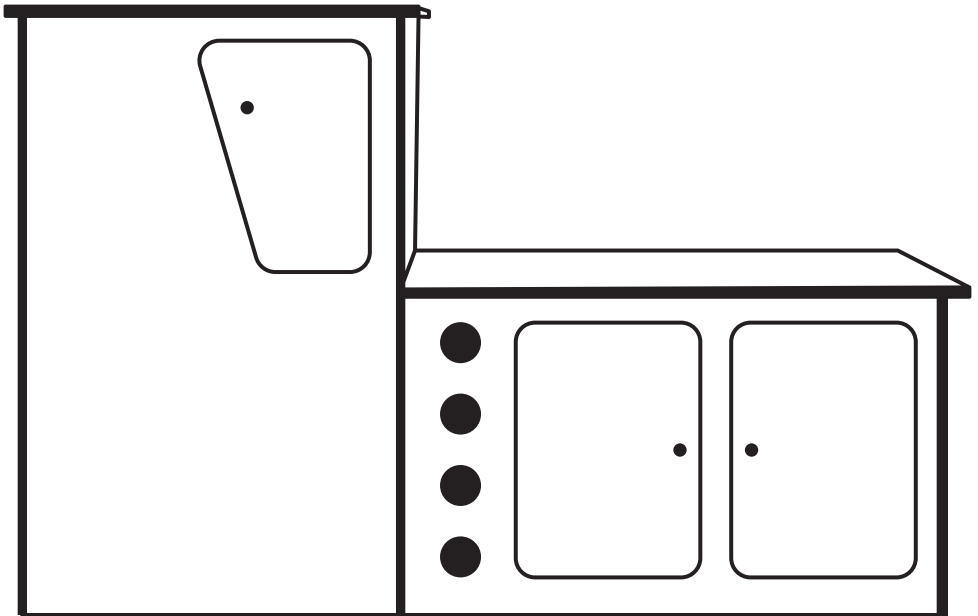



# FEHLERBEHEBUNG

## LÖSUNGSGUIDE

### WAS MACHE ICH, WENN BEI MEINER BESTELLUNG TEILE FEHLEN?

Falls bei Ihrer Bestellung ein Teil zu fehlen scheint, wenden Sie sich bitte innerhalb von 7 Tagen nach Erhalt der Ware an unser freundliches und hilfsbereites Kundenservice-Team.

### DIE NOCKENSCHLÖSSER UND BOLZEN PASSEN NICHT RICHTIG IN DIE LÖCHER

In den Löchern kann sich etwas Sägemehl/Schmutz befinden. Dieses muss entfernt werden, bevor die Montage wieder fortfahren kann. Benutzen Sie Handschuhe, um die Reste zu entfernen, nur für den Fall, dass Holzsplitter vorhanden sind.

### KANN ICH DIE KÜCHE MEINES WOHNMOBILS STREICHEN?

Ja, das können Sie. Allerdings ist diese MDF-Platte nicht vorgrundiert. Achten Sie also darauf, dass Sie eine Grundierung auftragen, ehe Sie mit dem Streichen beginnen. Die Grundierung verhindert, dass die Farbe durch die der MDF-Platten beeinträchtigt wird, und verleiht ihr ein schönes Finish. Es kann auch ummantelt, beklebt, laminiert oder besprüht werden.

### WELCHE WERKZEUGE BENÖTIGE ICH FÜR DEN ZUSAMMENBAU DER WOHNMOBILKÜCHE?

Das einzige Werkzeug, das zum Zusammenbau der MDF Camper-Küche benötigt wird, ist ein Schraubenzieher. Alle Komponenten sind vorgebohrt, und Befestigungsmaterial wird mitgeliefert.

**FÜR ALLE ANDEREN FRAGEN WENDEN SIE SICH BITTE AN  
UNSER KUNDENSERVICE-TEAM.**



# ESPECIFICACIONES

## DESCRIPCIÓN DEL PRODUCTO

Este mueble es ideal para el mercado de la autoconstrucción, ya que está listo para ser empaquetado, revestido, laminado o incluso pulverizado. El embellecedor negro y los cierres de botón incluidos dan a este mueble un aspecto profesional.

Es necesario adaptar la cocina a los lados de la camper para un ajuste perfecto, ya que los laterales pueden variar según el revestimiento y la moqueta utilizados.

Se recomienda contar con un par de manos extra para ayudarle a montar la cocina de MDF para furgonetas camper con conducción por la izquierda.

## ESPECIFICACIONES DEL PRODUCTO

<b>COCINA MDF CAMPER:</b>	1980mm An
<b>ARMARIOS:</b>	1145mm An x 680mm Al x 435mm D
<b>GUARDARROPA:</b>	835mm An x 1240mm Al x 425mm D
<b>GROSOR DEL MDF:</b>	18mm
<b>PESO TOTAL:</b>	64KG

## LISTA DE PIEZAS

2 x Puertas del armario	1 x Puerta delantera del ropero
1 x Panel lateral del armario	1 x Puerta lateral del ropero
1 x Panel medio del armario	9 x Bisagras para puertas
1 x Panel frontal del armario/botellero	38 x Tornillos de bisagra
2 x Panel lateral del botellero	4 x Tiradores de puerta, incluidos
4 x Paneles intermedios del botellero	16 x Tornillos y fijaciones metálicas
1 x Panel tresero del botellero	4 x Topes de madera para puertas
1 x Encimera	21 x Tornillos grandes de latón
1 x Panel separador del armario/ropero	80 x Tornillos de leva y tornillos de bloqueo
1 x Panel superior del ropero	1 x Barra para ropa
1 x Panel final del ropero	2 x Soporte extremo de acero
1 x Panel frontal del ropero	2 x Tapas de soporte

# ESPECIFICACIONES

## CARACTERÍSTICAS DEL PRODUCTO

- A. Puertas de la encimera
- B. Encimera
- C. Armario lateral/central
- D. Panel frontal del armario
- E. Panel trasero del botellero
- F. Panel lateral del botellero
- G. Panel central del botellero
- H. Panel superior del ropero
- I. Panel final del ropero
- J. Puerta y panel frontal del ropero
- K. Cierre de leva (Fijación A)
- L. Tornillo de leva (Fijación B)
- M. Soportes extremos de acero
- N. Barra para la ropa
- O. Tapetas para la barra

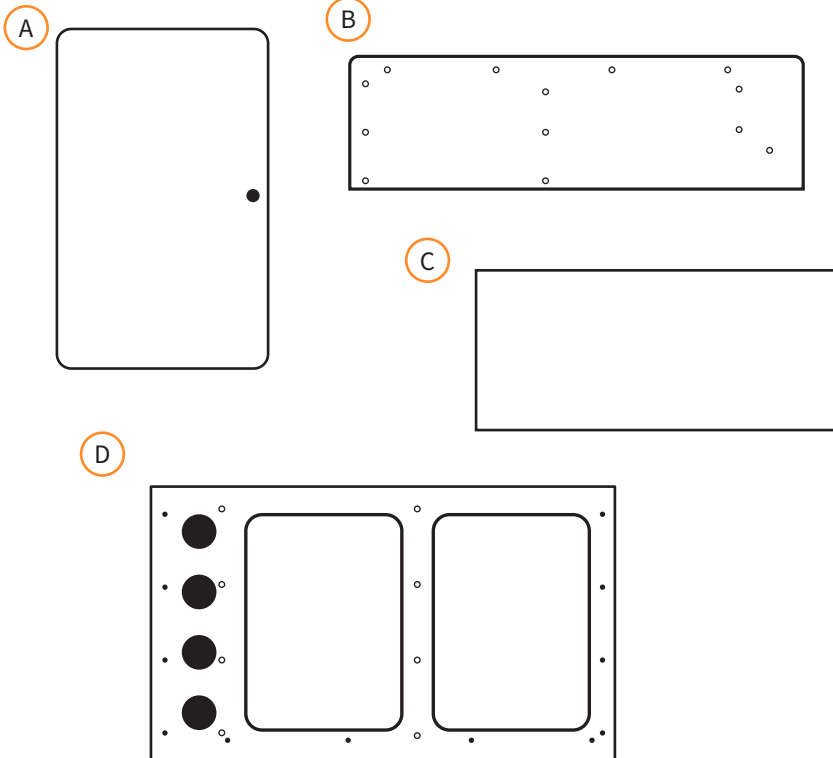

La responsabilidad de Monster Group UK Limited estará limitada únicamente al valor comercial del producto.

# CONSEJOS DE SEGURIDAD

## ! PRÁCTICAS DE TRABAJO SEGURAS

E

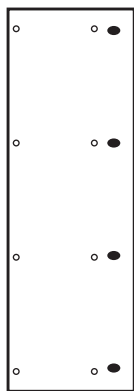

F

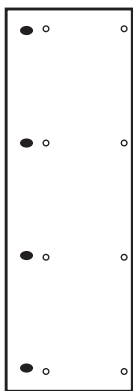

G

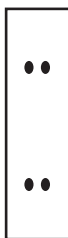

H

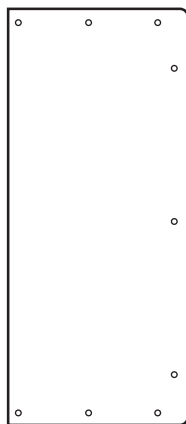

I

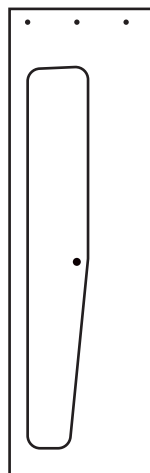

J

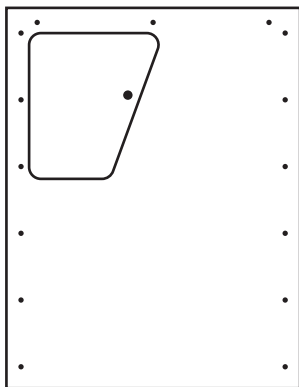

K

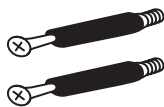

L



M



O



N





# GUÍA DEL USUARIO

## INSTRUCCIONES DE ENSAMBLAJE

Por favor, lea las Prácticas de Trabajo Seguro para prevenir lesiones o daños en el producto.

- No utilice este producto para fines distintos a los previstos.
- Asegúrese de haber leído y comprendido completamente el manual de instrucciones y los consejos de seguridad antes de utilizar este producto.
- Asegúrese de que la cocina de MDF para furgonetas camper sólo se utilice en interiores.
- Tenga cuidado al levantar y montar los componentes, ya que son bastante frágiles y pesados.
- Puede haber restos y/o serrín en los agujeros preperforados. Elimínelos antes de comenzar el montaje. Utilice guantes para retirarlos.
- Asegúrese de que cada componente está bien fijado antes de continuar con el proceso de montaje.
- Asegúrese de que la encimera está correctamente montada antes de empezar a guardar objetos encima de la cocina para furgonetas camper.
- Utilice productos de limpieza adecuados para limpiar la cocina.
- Se necesitan 2 personas para montar/desmontar y trasladar la cocina.
- Asegúrese de aplicar una imprimación antes de pintar la cocina.
- Recomendamos encarecidamente el uso de un EPI respiratorio (con clasificación P2 como mínimo) a la hora de cortar, lijar o taladrar este producto para evitar la inhalación de polvo nocivo.
- Asegúrese de que cualquier modificación se realice al aire libre, a una distancia segura de otras personas.
- Este producto no es un juguete. No deje que los niños jueguen, se paren o se sienten sobre el producto.

# GUÍA DEL USUARIO

## INSTRUCCIONES DE ENSAMBLAJE

### Paso 1 - Introduzca las fijaciones`

Introduzca todas las fijaciones en el componente.

El cierre de leva debe colocarse en los agujeros redondos grandes y los tornillos de leva deben atornillarse en los agujeros pequeños revestidos de plástico.

Asegúrese de que la flecha del cierre de leva esté orientada en la dirección del tornillo de leva entrante.

Para fijar cierre y tornillo, introduzca el tornillo en el cierre y gire este último en el sentido de las agujas del reloj hasta que esté bien cerrado.

### Paso 2 - Monte el armario

1) Coloque los paneles laterales en el panel frontal y fije los cierres de leva. Puede que sea más fácil hacerlo mientras el panel frontal está plano en el suelo.

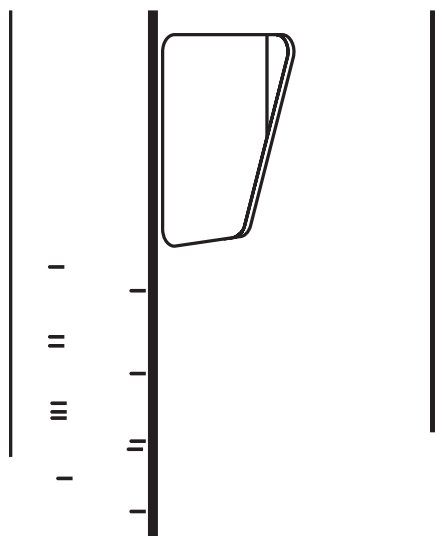

# GUÍA DEL USUARIO

## INSTRUCCIONES DE ENSAMBLAJE

2) Colóquelo en posición vertical y fije el panel superior. Asegure los cierres de leva.

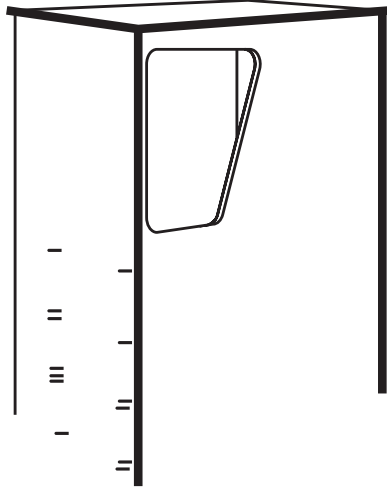

3) Para instalar la barra de colgar la ropa, utilice los tornillos suministrados para fijar los soportes de acero a cada lado de las paredes del ropero. Hay 2 agujeros preperforados en cada lado, que indican dónde deben fijarse los soportes de acero.

4) Inserte las tapetas en la barra, una a cada lado, tal como se muestra a continuación. Coloque la barra en el soporte de acero, en ambos extremos, y arrastre la tapeta hacia el extremo del soporte de acero.

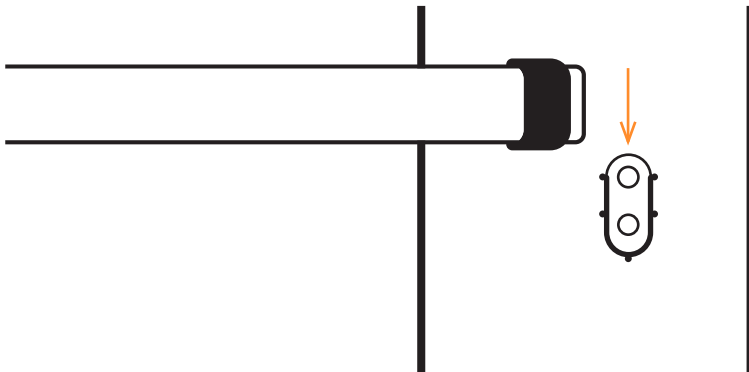

# GUÍA DEL USUARIO

## INSTRUCCIONES DE ENSAMBLAJE

### Paso 3 – Montaje del botellero

1) Fije los cuatro paneles centrales del botellero a uno de los paneles laterales y asegure los cierres de leva.

2) Coloque el otro panel lateral y asegure también los cierres de leva.

3) Coloque el panel trasero y asegure de nuevo los cierres de leva.

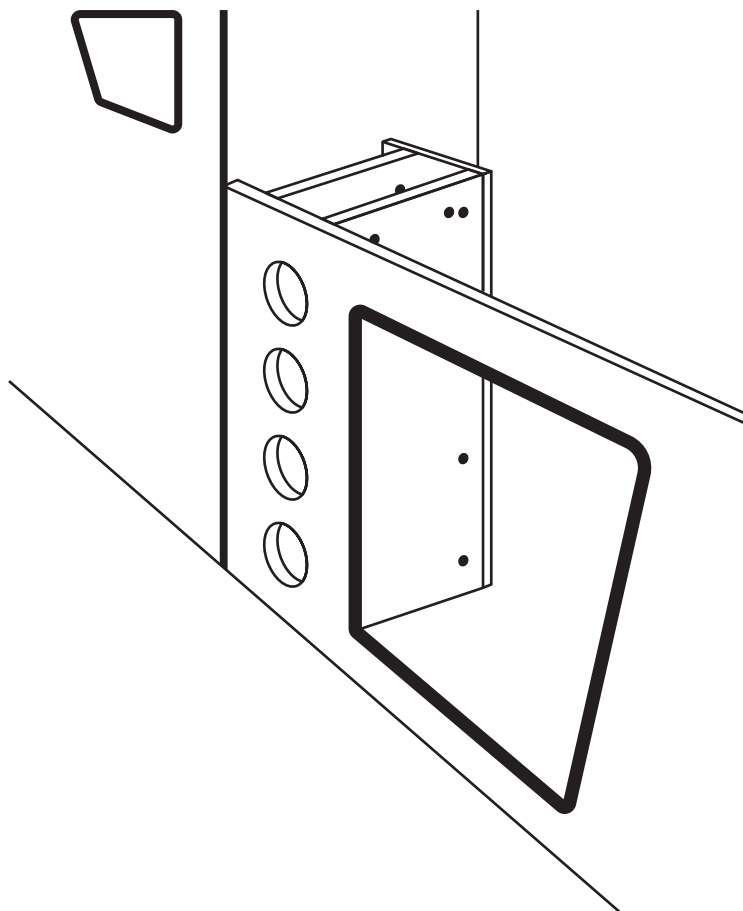

# GUÍA DEL USUARIO

## INSTRUCCIONES DE ENSAMBLAJE

### Paso 4 - Montaje de los armarios

1) Coloque el panel frontal del armario en posición horizontal y fije los paneles laterales y centrales del armario y el botellero. Asegure los cierres de leva.

2) Colóquelo en posición vertical y coloque la encimera encima. Asegure los cierres de leva.

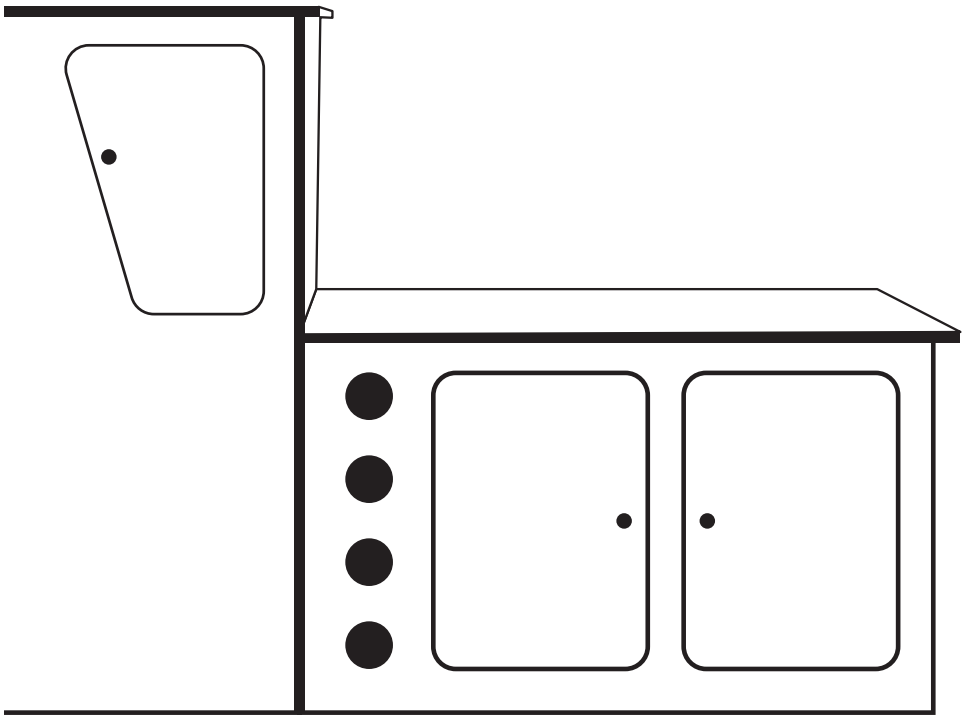

# GUÍA DEL USUARIO

## INSTRUCCIONES DE ENSAMBLAJE

### Paso 5 – Coloque las puertas

1) Coloque primero los tiradores en la puerta. Coloque la anilla plateada en la parte delantera de la puerta.

2) Coloque el tirador introduciéndolo por el agujero y fijándolo con los tornillos.

3) Fije las bisagras donde no haya listones en cada puerta utilizando los tornillos de latón más pequeños. La puerta frontal del armario y el ropero precisa 2 bisagras y la puerta lateral del ropero precisa 3 bisagras.

4) Fije la unidad utilizando de nuevo los tornillos de latón.

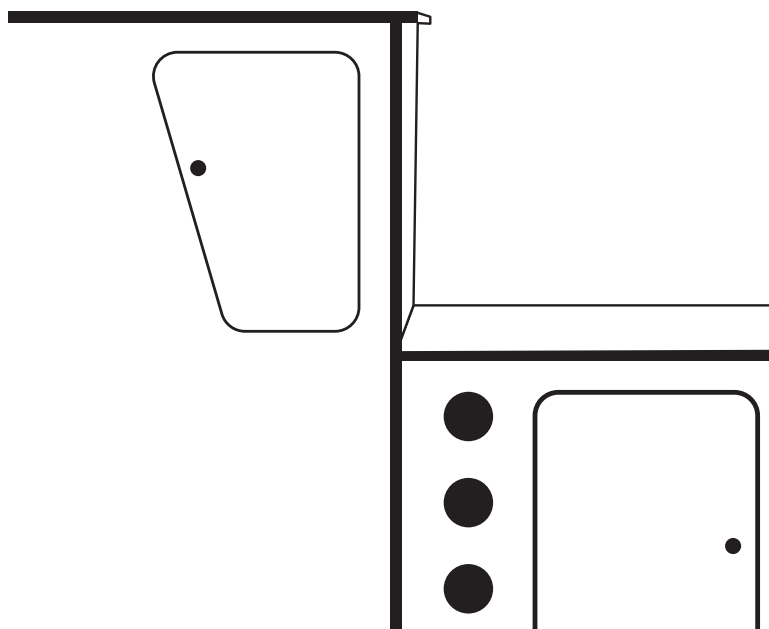

# GUÍA DEL USUARIO

## INSTRUCCIONES DE ENSAMBLAJE

### Paso 6 – Una todas las piezas

- 1) Coloque todas las piezas en posición vertical y en orden. El ropero debe estar al lado del botellero.
- 2) Acople el ropero con el botellero utilizando los tornillos de leva y asegure los cierres.
- 3) Compruebe que todo está asegurado y que está listo para montar su unidad en su furgoneta camper.

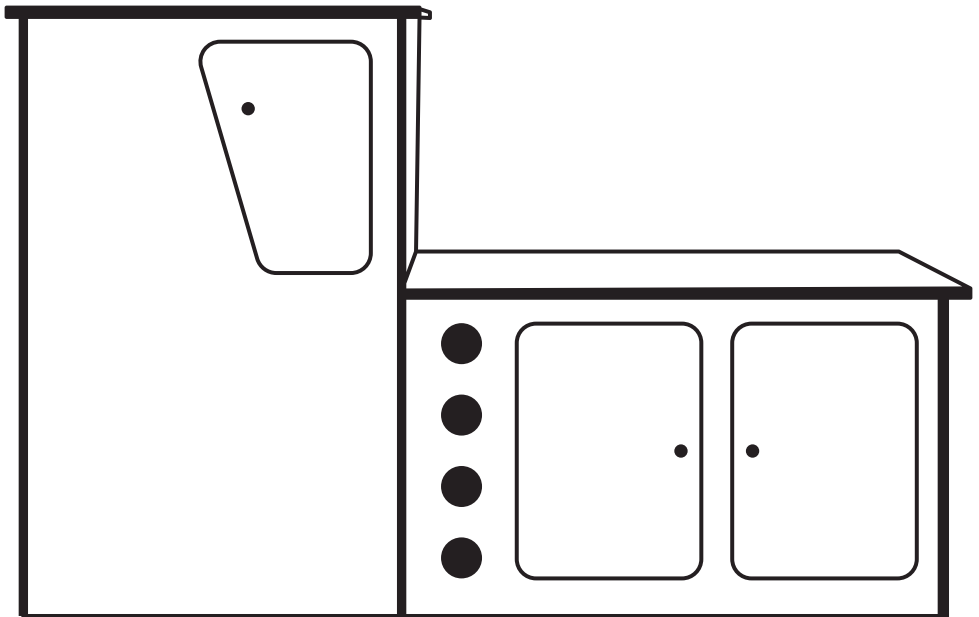





# SOLUCIÓN DE PROBLEMAS

## GUÍA DE RESOLUCIÓN

### ¿QUÉ PUEDO HACER SI LE FALTAN PIEZAS A MI PEDIDO?

Si parece faltar alguna pieza en su pedido, por favor, comuníquese con nuestro amable y servicial Equipo de Atención al Cliente en los 7 días posteriores a la recepción de su pedido.

### LOS CIERRES Y TORNILLOS DE LEVA NO ENCAJAN CORRECTAMENTE EN LOS AGUJEROS

Es posible que haya algo de serrín/residuos en los agujeros. Habrá que eliminarlos antes de reanudar el montaje. Utilice guantes para retirar los restos, por si hubiera astillas de madera.

### ¿PUEDO PINTAR LA COCINA?

Sí, puedes. No obstante, tenga en cuenta que este MDF no tiene imprimación. Asegúrese de aplicar una imprimación antes de empezar a pintar. La imprimación evitará que la pintura se vea afectada por el color de los tableros de MDF, y le dará un buen acabado. También se puede revestir, recubrir, laminar o pulverizar.

### ¿QUÉ TIPO DE HERRAMIENTAS NECESITO PARA MONTAR LA COCINA CAMPER?

La única herramienta que se necesita para montar la cocina de MDF es un destornillador. Todos los componentes están preperforados y se proporcionan las fijaciones.

**PARA CUALQUIER OTRO PROBLEMA, POR FAVOR CONTACTE  
CON NUESTRO EQUIPO DE ATENCIÓN AL CLIENTE**

# SPECIFICHE

## DESCRIZIONE DEL PRODOTTO

Questa unità è la scelta ideale per il mercato del fai da te, pronta per essere avvolta, coperta, laminata o anche verniciata. Le rifiniture nere e le chiusure a pressione incluse forniranno alla vostra unità un aspetto professionale.

La cucina richiederà una verifica della struttura del camper, assicurandone l'aderenza, in quanto i lati del camper possono variare a seconda del rivestimento e del tappeto utilizzato.

Si consiglia di chiedere aiuto ad altre persone per aiutarvi durante il montaggio della cucina per camper MDF - LHD.

## SPECIFICHE DEL PRODOTTO

CUCINA CAMPER MDF:	1980mm L
UNITÀ ARMADIO:	1145mm L x 680mm A x 435mm P
UNITÀ GUARDAROBA:	835mm L x 1240mm A x 425mm P
SPESSORE MDF:	18mm
PESO TOTALE:	64KG

## LISTA COMPONENTI

2 x Porte dell'armadio	1 x Porta anteriore armadio
1 x Pannello laterale dell'armadio	1 x Porta laterale armadio
1 x Pannello centrale dell'armadio	9 x Cerniere per porta
1 x Pannello frontale armadio/portabottiglie	38 x Viti per cerniere
2 x Pannello laterale del portabottiglie	4 x Maniglie per porte, includono:
4 x Pannello centrale del portabottiglie	16 x Viti e supporti in metallo
1 x Pannello posteriore del portabottiglie	4 x Fermaporta in legno
1 x Piano di lavoro	21 x Viti grandi in ottone
1 x Pannello di separazione armadio	80 x Bulloni a camme e viti di bloccaggio
1 x Pannello superiore armadio	1 x Asta appendiabiti
1 x Pannello di chiusura armadio	2 x Supporto finale in acciaio
1 x Pannello frontale armadio	2 x Coperture di supporto

# SPECIFICHE

## CARATTERISTICHE DEL PRODOTTO

- A. Porte del piano di lavoro
- B. Piano di lavoro
- C. Armadio laterale/centrale
- D. Pannello frontale dell'armadio
- E. Pannello posteriore del portabottiglie
- F. Pannello laterale del portabottiglie
- G. Pannello centrale del portabottiglie
- H. Pannello superiore dell'armadio
- I. Pannello di chiusura dell'armadio
- J. Pannello frontale di armadio e porta
- K. Serratura a camme (fissaggio A)
- L. Bullone a camme (fissaggio B)
- M. Supporti in acciaio
- N. Asta appendiabiti
- O. Coperture di supporto

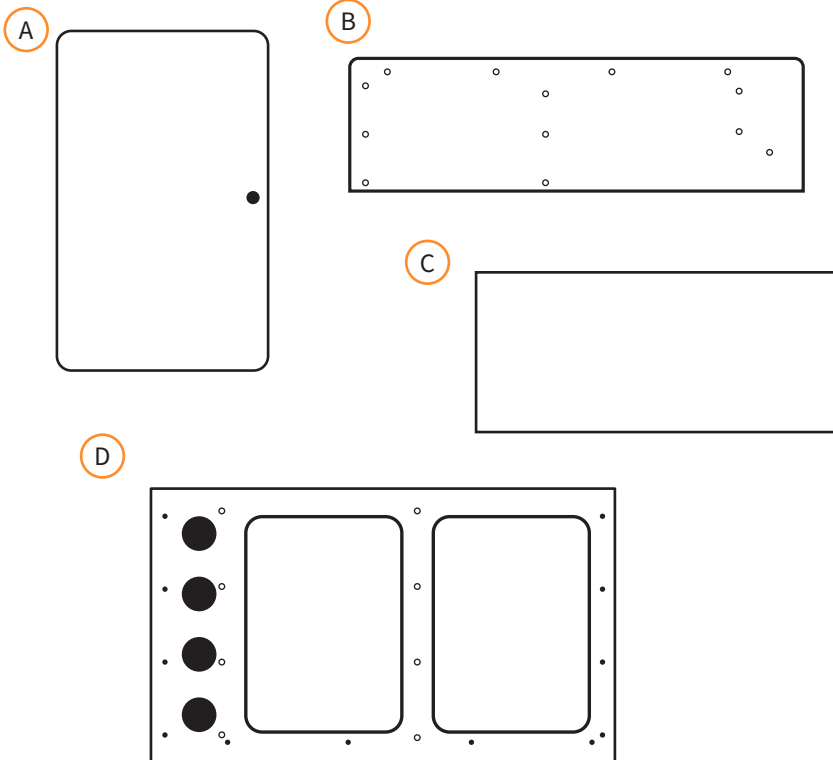

La responsabilità di Monster Group UK Limited sarà limitata al solo valore commerciale del prodotto.

# SPECIFICHE

## CARATTERISTICHE DEL PRODOTTO

E

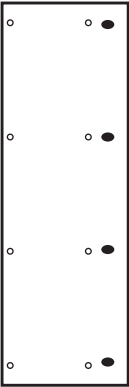

F

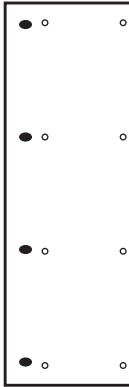

G

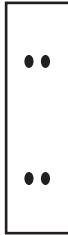

H

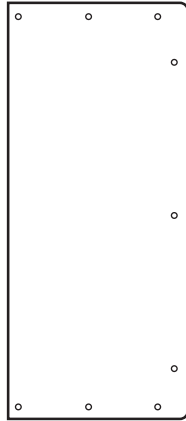

I

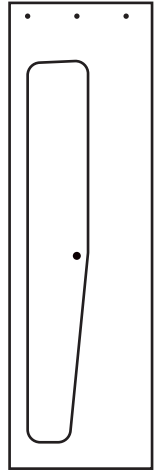

J

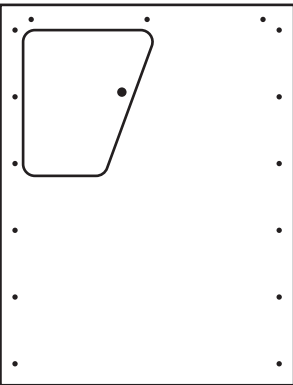

K

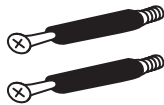

L



M



O



N



# CONSIGLI PER LA SICUREZZA

## PRATICHE DI LAVORO SICURO

Si prega di leggere le seguenti istruzioni per prevenire infortuni o danni agli oggetti.

- Non utilizzare questo prodotto per scopi diversi da quelli previsti
- Verificare di aver letto e compreso appieno il manuale di istruzioni e i consigli sulla sicurezza prima di utilizzare il prodotto
- Utilizzare la cucina camper solo in ambienti interni.
- Prestare attenzione quando si sollevano e montano i componenti, sono fragili e pesanti.
- Si possono trovare detriti e/o segatura nei fori esistenti, vanno eliminati prima di iniziare il montaggio. Utilizzare i guanti per rimuoverli.
- Assicurarsi di bloccare correttamente e saldamente ogni componente prima di continuare con il processo di assemblaggio.
- Assicurarsi di montare il piano di lavoro correttamente prima di iniziare a riporre oggetti sulla parte superiore della cucina per camper.
- Per la pulizia della cucina per camper utilizzare prodotti appositi.
- Sono necessarie 2 persone per le fasi di montaggio/smontaggio e lo spostamento della cucina per camper.
- Assicurarsi di applicare un fondo di pittura prima di verniciare la cucina per camper.
- Raccomandiamo vivamente l'uso di protezione per le vie respiratorie (minimo P2) quando si taglia, carteggia o fora questo prodotto, onde evitare l'inalazione di polveri nocive.
- Assicurarsi di realizzare tutte le modifiche all'aria aperta, a distanza di sicurezza dalle altre persone.
- Questo articolo non è un giocattolo. Non permettere ai bambini di giocare o sedersi sul prodotto.

# GUIDA UTENTE

## ISTRUZIONI PER IL MONTAGGIO

### Passo 1 - Inserire i fissaggi

Inserire tutti i fissaggi nelle rispettive posizioni.

Il blocco a camme deve essere inserito nei grandi fori rotondi e i bulloni a camme devono essere avvitati nei piccoli fori rivestiti in plastica.

Assicurarsi che la freccia del blocco a camme sia rivolta verso la direzione del bullone a camme corrispondente.

Per bloccare insieme camme e bullone, inserire il bullone nella serratura a camme e girarla in senso orario fino a quando risulta saldamente bloccata.

### Fase 2 - Assemblare l'unità armadio

1) Montare i pannelli laterali su quello anteriore e fissare le serrature a camme. Può essere più facile realizzare questo passaggio con il pannello anteriore è appoggiato sul pavimento.

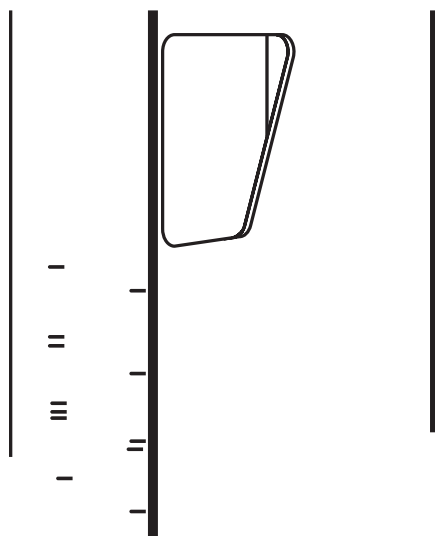

# GUIDA UTENTE

## ISTRUZIONI PER IL MONTAGGIO

2) Posizionare il montante e attaccare il pannello superiore. Fissare le serrature a camme.

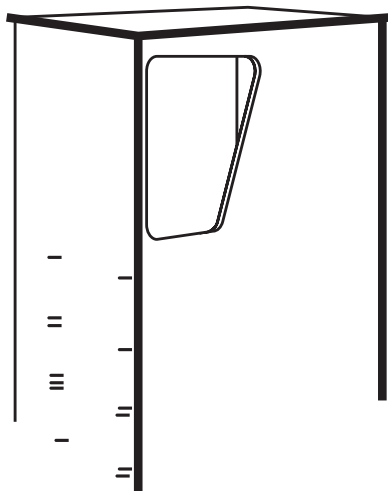

3) Per montare l'asta appendiabiti, utilizzare le viti in dotazione per fissare i supporti in acciaio su ciascun lato dell'armadio. Sono già presenti 2 fori su ogni lato, corrispondenti al punto in cui fissare i supporti in acciaio.

4) Inserire le coperture di supporto nelle rispettive guide, una per lato, come mostrato sotto. Posizionare la guida sul supporto in acciaio per entrambe le estremità e trascinare le coperture verso il supporto finale in acciaio.

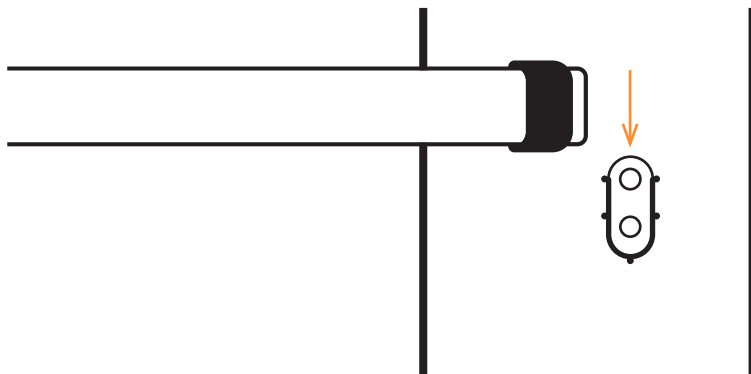

# GUIDA UTENTE

## ISTRUZIONI PER IL MONTAGGIO

### **Passo 3 - Assemblare il ripiano per il vino**

- 1) Attaccare i quattro pannelli centrali del portabottiglie a uno dei pannelli laterali e fissarli con le serrature a camme.
- 2) Posizionare l'altro pannello laterale e fissare nuovamente le serrature a camme.
- 3) Unire il pannello posteriore e fissare di nuovo le serrature a camme.

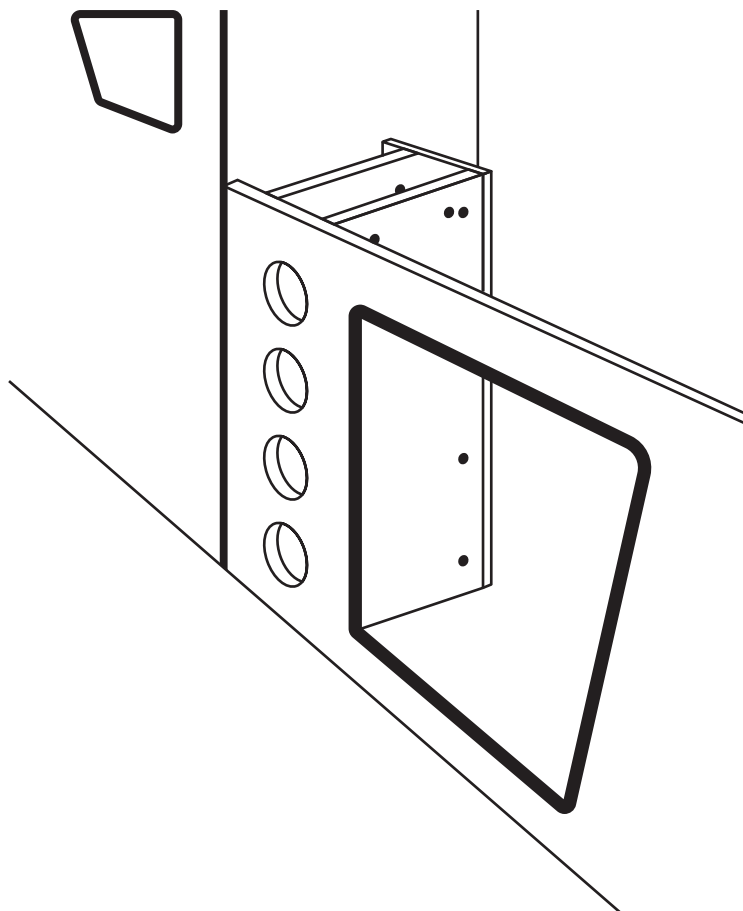



# GUIDA UTENTE

## ISTRUZIONI PER IL MONTAGGIO

### Passo 4 - Assemblare gli armadi

1) Appoggiare il pannello frontale dell'armadio e fissare i pannelli laterali e centrali e il portabottiglie con le serrature a camme.

2) Posizionare il montante e installarci sopra il piano di lavoro. Fissare le serrature a camme.

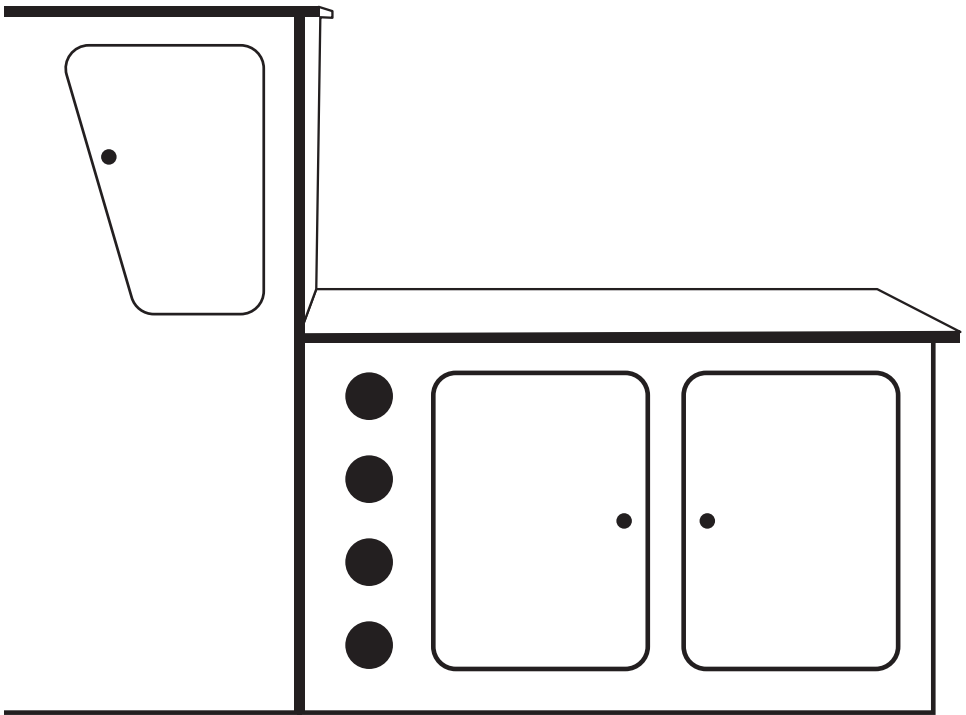

# GUIDA UTENTE

## ISTRUZIONI PER IL MONTAGGIO

### Passo 5 - Fissare le porte

- 1) Fissare innanzitutto le maniglie alla porta. Posizionare l'anello di rivestimento argentato nella parte anteriore della porta.
- 2) Fissare la maniglia attraverso il foro e bloccarla con le viti.
- 3) Fissare le cerniere su ogni porta nel lato senza bordo, utilizzando le viti di ottone piccole. L'anta dell'armadio e l'anta anteriore del guardaroba richiedono 2 cerniere, mentre l'anta laterale del guardaroba ne richiede 3.
- 4) Fissare all'unità tramite le viti in ottone.

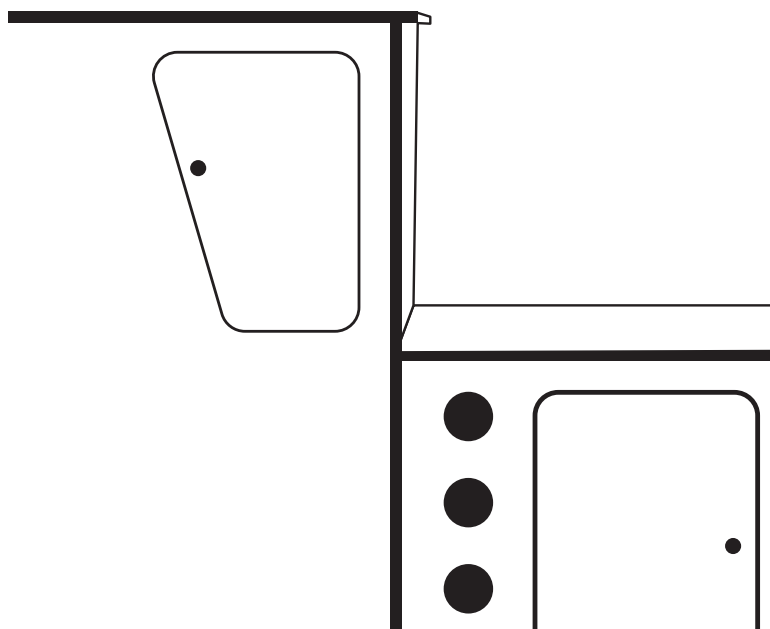

# GUIDA UTENTE

## ISTRUZIONI PER IL MONTAGGIO

### Passo 6 - Unire tutte le parti

- 1) Posizionare tutti i pezzi verticali in ordine. L'armadio deve trovarsi accanto al portabottiglie.
- 2) Monta il guardaroba sul portabottiglie con le camme e i bulloni e blocca le camme.
- 3) Prima di montare il mobile sul camper, verificare che la struttura sia sicura.

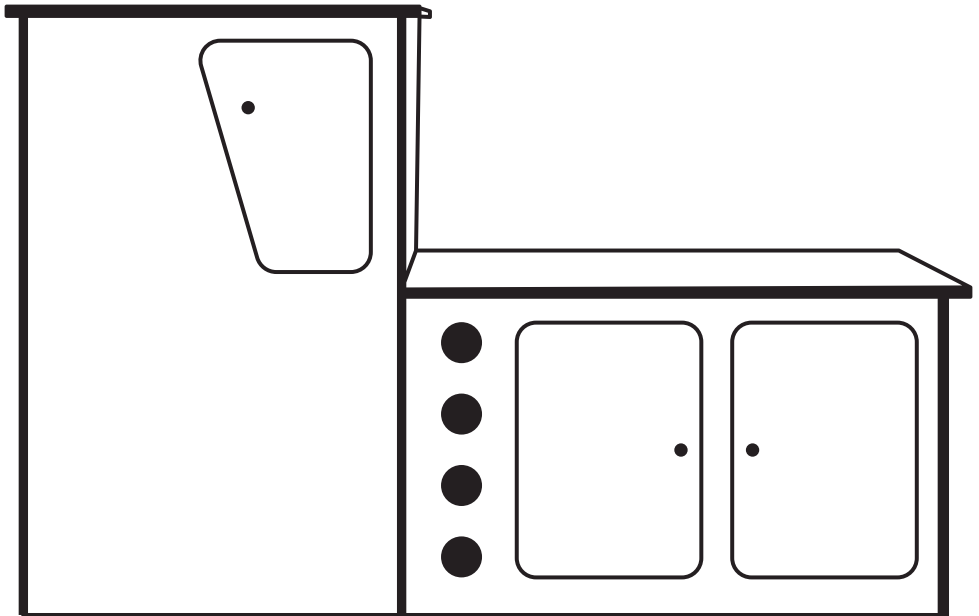



# RISOLUZIONE DEI PROBLEMI

## GUIDA ALLA RISOLUZIONE DEI PROBLEMI

### COSA DEVO FARE SE NEL MIO ORDINE CI SONO DELLE PARTI MANCANTI?

Se sembra che all'interno del tuo ordine manchino delle parti, contatta il nostro gentile e disponibile team di assistenza clienti entro 7 giorni dalla ricezione del tuo ordine.

### LE SERRATURE A CAMME E I BULLONI NON SI INSERISCONO CORRETTAMENTE NEI FORI

Potrebbe essere presente della segatura/deposito nei fori. Devono essere rimossi prima di procedere con il montaggio. Utilizzare i guanti per rimuovere i detriti, nel caso in cui siano presenti schegge di legno.

### POSSO DIPINGERE LA CUCINA DEL MIO CAMPER?

Sì, è possibile. Tuttavia, questa struttura MDF non è preimpostata per questo. Assicurati di applicare un fondo di pittura prima di iniziare a dipingere. In questo modo la vernice non verrà influenzata dal colore delle tavole MDF, generando una bella finitura. Può anche essere avvolto, coperto, laminato o spruzzato.

### DI QUALI STRUMENTI HO BISOGNO PER MONTARE LA CUCINA PER CAMPER?

L'unico strumento necessario per assemblare la cucina per camper è un cacciavite. Tutti i componenti sono stati previamente forati e i fissaggi sono inclusi negli articoli forniti.

**PER QUALUNQUE ALTRO PROBLEMA, CONTATTA IL NOSTRO TEAM DI ASSISTENZA CLIENTI.**

# OMSCHRIJVING

## PRODUCT OMSCHRIJVING

Dit product is ideaal voor doe-het-zelvers, klaar om omhulst, bedekt, gelamineerd of zelfs gespoten te worden. De meegeleverde zwarte bekleding en drukknopsluitingen geven dit product een professionele uitstraling.

De keuken moet naar de zijkanten van de camper gevormd worden voor een goede pasvorm, aangezien de zijkanten van de camper kunnen variëren en afhankelijk van de voering en het gebruikte tapijt.

Wij raden u aan om een extra paar handen in te schakelen om je te helpen bij het monteren van de MDF Camper Keuken.

## PRODUCTSPECIFICATIES

<b>MDF CAMPER KEUKEN:</b>	1980mm (Lengte)
<b>KAST:</b>	1145mm L x 680mm H x 435mm B
<b>GARDEROBE:</b>	835mm L x 1240mm H x 425mm B
<b>MDF DIKTE:</b>	18mm
<b>TOTAAL GEWICHT:</b>	64KG

## ONDERDELENLIJST

2 x Kast deuren	1 x Deur voorkant garderobe
1 x Zijpaneel kast	1 x Deur zijkant garderobe
1 x Middelste paneel kast	9 x Deurscharnieren
1 x Voorpaneel kast/wijnrek	38 x Scharnierschroeven
2 x Zijpanelen wijnrek	4 x Deurgrepen, inclusief:
4 x Middelste panelen wijnrek	16 x Schroeven en metalen bevestiging
1 x Achterpaneel wijnrek	4 x Houten deurstoppers
1 x Werkblad	21 x Grote koperen schroeven
1 x Scheidingspaneel garderobe/kast	80 x Nokkenbouten en borgschroeven
1 x Bovenste paneel garderobe	1 x Kledingrail
1 x Achterpaneel garderobe	2 x Stalen eindsteunen
1 x Voorpaneel garderobe	2 x Hoezen onderstel

# SPECIFICATIE

## PRODUCT SPECIFICATIE

- A. Deuren werkblad
- B. Werkblad
- C. Zijde/midden kast
- D. Voorpaneel kast
- E. Achterpaneel wijnrek
- F. Zijpaneel wijnrek
- G. Middenpaneel wijnrek
- H. Bovenpaneel garderobe
- I. Eindpaneel garderobe
- J. Voorpaneel en deur garderobe
- K. Nokkenslot Bevestiging A)
- L. Nokkenbout (Bevestiging B)
- M. Stalen eindsteunen
- N. Kledingrail
- O. Hoezen onderstel

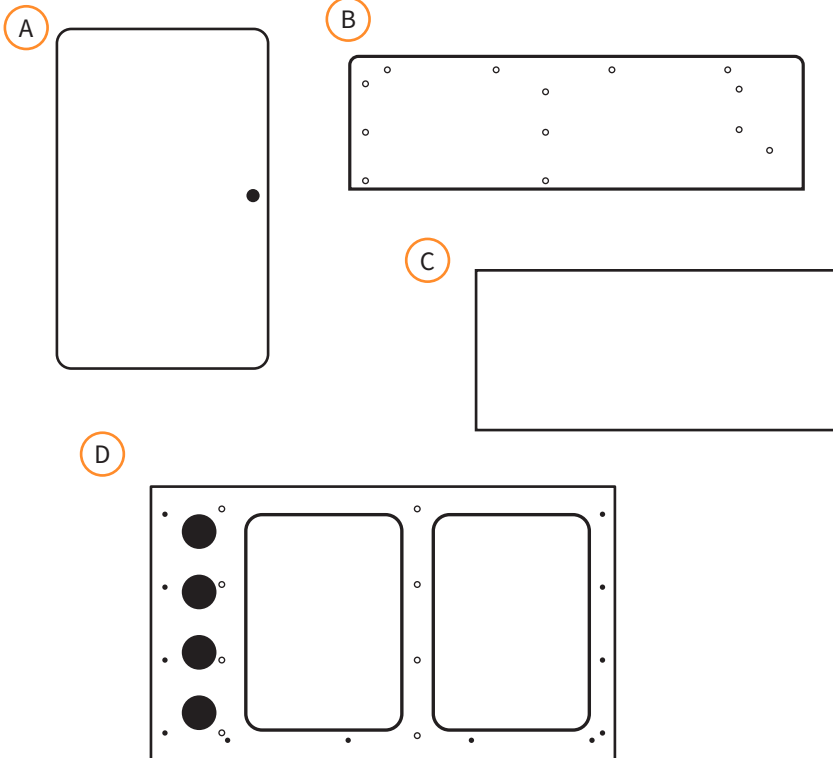

De aansprakelijkheid van Monster Group UK Limited is beperkt tot de commerciële waarde van het product.

# SPECIFICATIE

## PRODUCT SPECIFICATIE

E

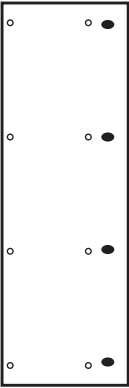

F

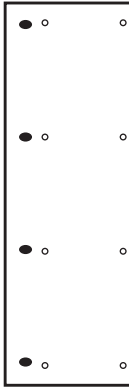

G



H

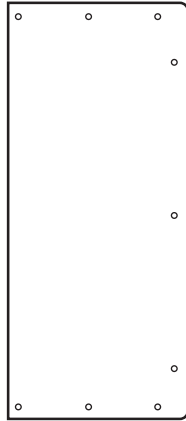

I

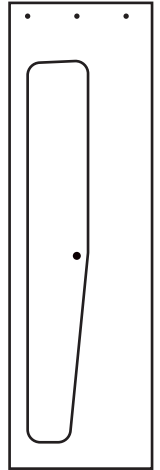

J

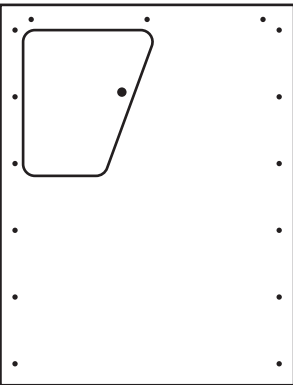

K

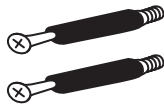

L



M



O



N





# VEILIGHEIDSADVIJES

## VEILIG GEBRUIK

Lees a.u.b. het veiligheidsadvies goed door om letsel of schade aan het apparaat te voorkomen.

- Gebruik dit product niet voor andere doeleinden dan waarvoor het bedoeld is.
- Zorg ervoor dat je voordat je dit product gebruikt de gebruiksaanwijzing en het veiligheidsadvies volledig gelezen en begrepen hebt.
- Zorg ervoor dat de MDF Camper Keuken alleen binnenshuis wordt gebruikt.
- Wees voorzichtig bij het optillen en monteren van de componenten, aangezien ze vrij kwetsbaar en zwaar zijn.
- Er kan vuil en/of zaagsel in de voorgeboorde gaten zitten. Verwijder deze voordat je met de montage begint. Gebruik handschoenen om dit te verwijderen.
- Zorg ervoor dat elk onderdeel goed en stevig is vergrendeld voordat u verdergaat met het montageproces.
- Zorg ervoor dat het werkblad correct is gemonteerd voordat je artikelen in de Camper Keuken gaat opbergen.
- Gebruik de juiste reinigingsmiddelen om de MDF Camper Keuken schoon te maken.
- Je hebt 2 personen nodig bij het monteren/demonteren en verplaatsen van de Camper Keuken.
- Zorg ervoor dat je een primer aanbrengt voordat je de MDF Camper Keuken gaat schilderen.
- We raden het gebruik van ademhalings-PBM (minimaal P2) aan bij het snijden, schuren of boren van dit product om inademing van schadelijk stof te voorkomen.
- Zorg ervoor dat eventuele wijzigingen in de open lucht worden aangebracht, op veilige afstand van anderen.
- Dit product is geen speelgoed. Laat kinderen niet met/op het product staan/zitten.

# HANDLEIDING

## MONTAGE-INSTRUCTIES

### Stap 1 - Plaats de bevestigingen

Steek alle bevestigingen in het onderdeel.

De nokvergrendeling moet in de grote ronde gaten worden geplaatst en de nokkenbouten moeten in de kleine met plastic beklede gaten worden geschroefd.

Zorg ervoor dat de pijl van de nokvergrendeling in de richting van de naderende nokbout wijst.

Om de nok en de bout samen te vergrendelen steek je de bout in de nokvergrendeling en draai je de nokvergrendeling rechtsom totdat deze stevig vastzit.

### Step 2 - Zet de kast in elkaar

1) Monteer de zijpanelen op het voorpaneel en maak de nokkenvergrendelingen vast. Het is wellicht gemakkelijker om dit te doen als het voorpaneel plat op de vloer ligt.

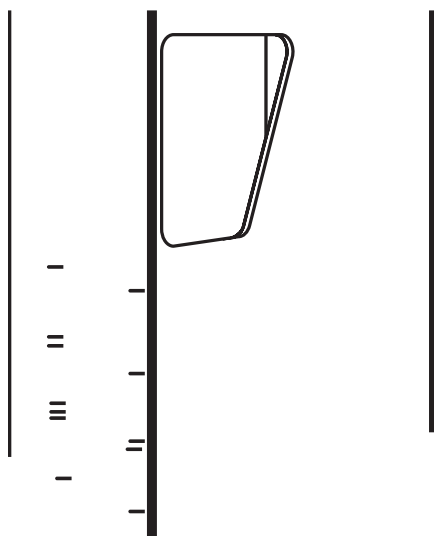

# HANDLEIDING

## MONTAGE-INSTRUCTIES

2) Zet het rechtop en bevestig het bovenpaneel. Zet de nokkensloten vast.

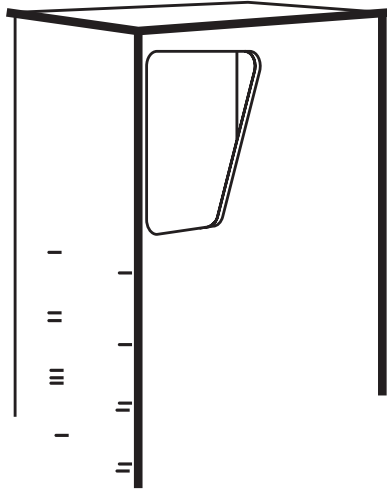

3) Gebruik voor het installeren van de kledingstang de meegeleverde schroeven om de stalen eindsteunen aan weerszijden van de kastwanden te bevestigen. Er zijn 2 vorgeboorde gaten aan elke kant die aangeven waar de stalen eindsteunen moeten worden bevestigd.

4) Plaats de steunafdekkingen op de rail, één aan elke kant zoals hieronder weergegeven. Plaats de rail aan beide uiteinden op de stalen eindsteun en sleep de steunafdekking naar de stalen eindsteun.

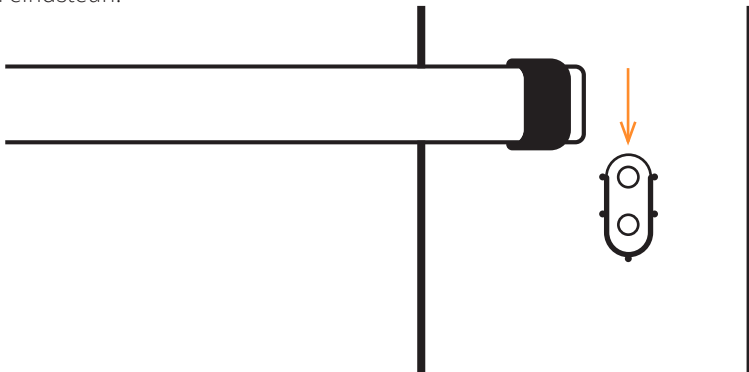

# HANDLEIDING

## MONTAGE-INSTRUCTIES

### Stap 3 - Zet het wijnrek in elkaar

- 1) Bevestig de vier middelste panelen van het wijnrek aan één van de zijpanelen en zet de nokkenvergrendelingen vast.
- 2) Plaats het andere zijpaneel en zet wederom ook de nokkenvergrendelingen vast.
- 3) Bevestig het achterpaneel en maak de nokkenvergrendelingen weer vast.

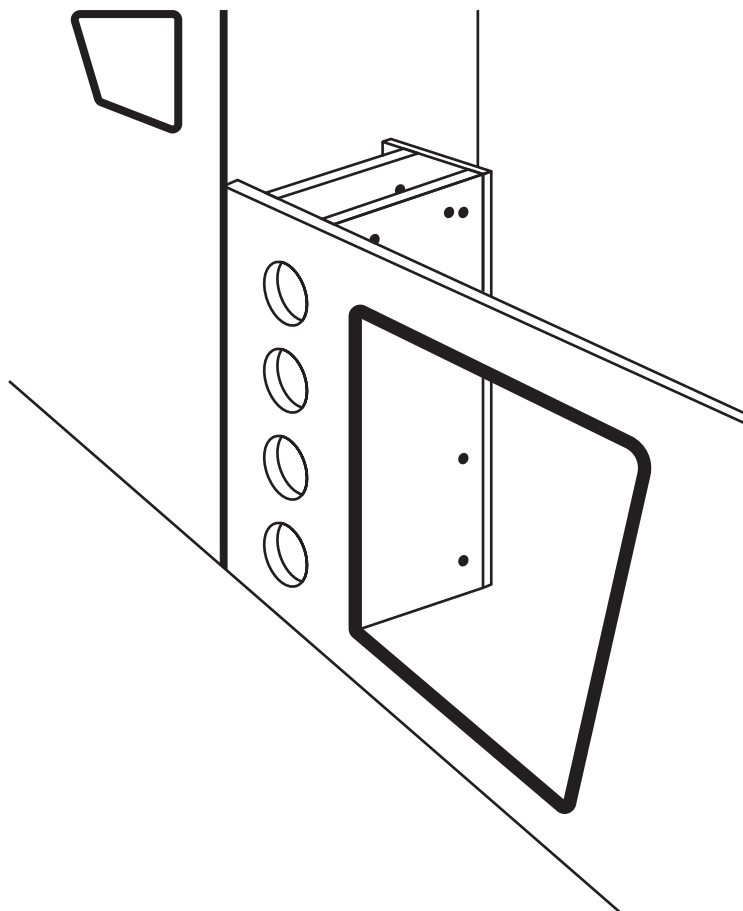

# HANDLEIDING

## MONTAGE-INSTRUCTIES

### Stap 4 - Zet de kasten in elkaar

- 1) Leg het voorpaneel van de kast plat en bevestig de zij- en middelste kastpanelen en het wijnrek. Zet de nokkensloten vast.
- 2) Zet het rechtop en leg het werkblad erop. Zet wederom de nokkensloten vast.

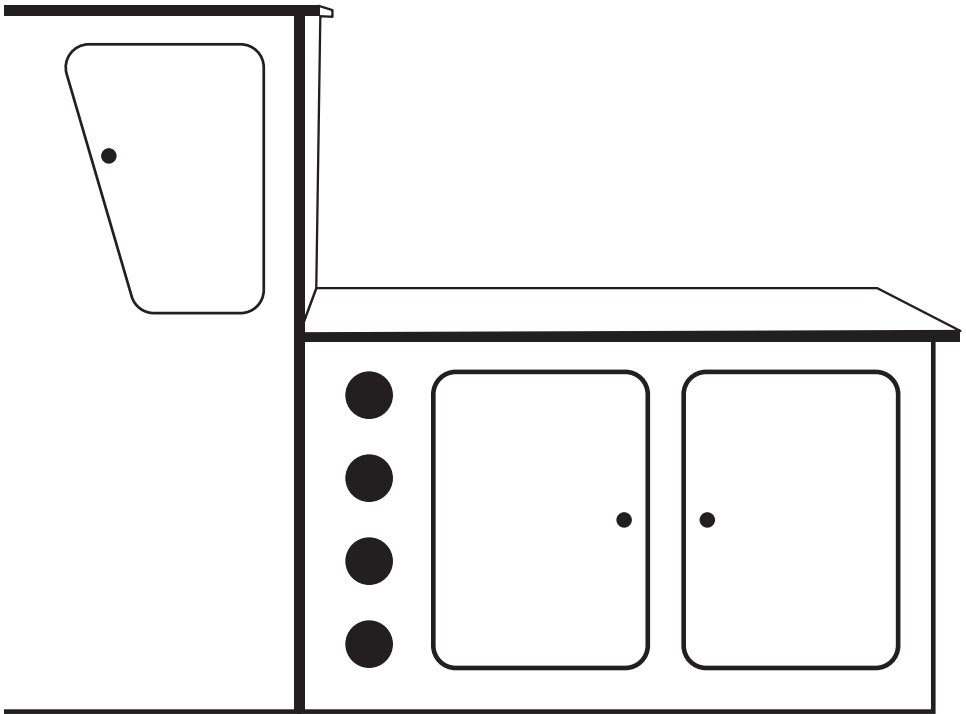

# HANDLEIDING

## MONTAGE-INSTRUCTIES

### Stap 5 - Bevestig de deuren

- 1) Bevestig eerst de handgrepen aan de deur. Plaats de zilveren ring aan de voorkant van de deur.
- 2) Bevestig het handvat door het door het gat te halen en zet het vast met de schroeven.
- 3) Bevestig de scharnieren met behulp van de kleinere koperen schroeven. Voor de kast en de voordeur van de kast zijn 2 scharnieren nodig en voor de zijdeur van de kast 3 scharnieren.
- 4) Bevestig het product door opnieuw gebruik te maken van de koperen schroeven.

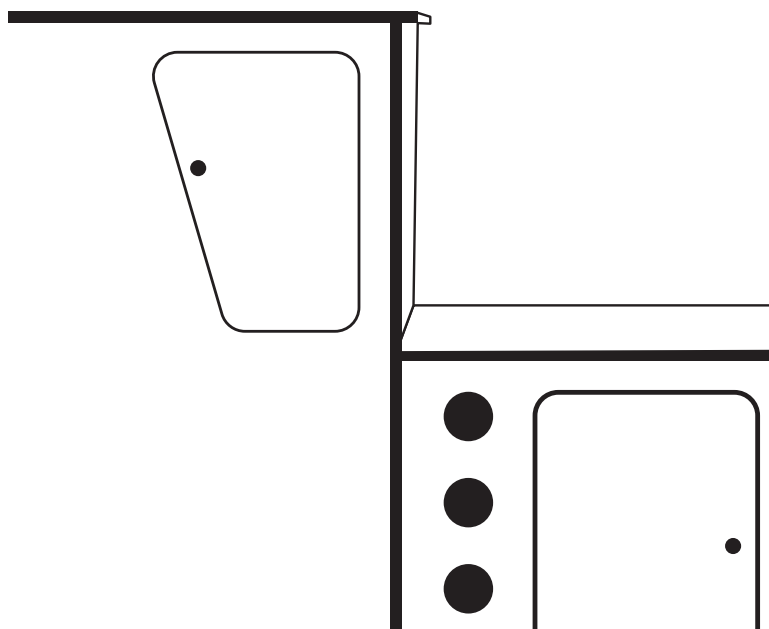

# HANDLEIDING

## MONTAGE-INSTRUCTIES

### Stap 6 - Breng alle stukken bij elkaar

- 1) Plaats alle stukken rechtop in de juiste volgorde. De hogere kast moet naast het wijnrek staan.
- 2) Monteer de kast op het wijnrek met behulp van de nokken en bouten en zet de nokkenvergrendelingen vast.
- 3) Controleer of alles goed vastzit, als dat zo is dan is de kast gereed om in de caravan gemonteerd te worden.

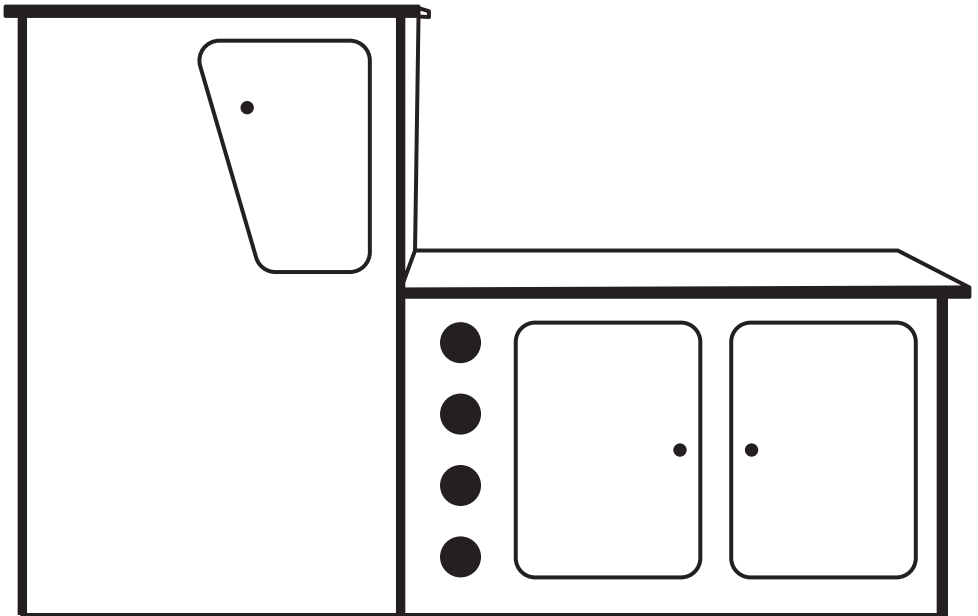





# PROBLEEM OPLOSSEN

## OPLOSSINGEN

### WAT MOET IK DOEN ALS ER ONDERDELEN VAN MIJN BESTELLING ONTBREKEN?

Neem wanneer een onderdeel van je bestelling ontbreekt binnen 7 dagen na ontvangst contact op met onze vriendelijke en behulpzame klantenservice.

### DE NOK SLOTEN EN BOUTEN PASSEN NIET GOED IN DE GATEN

Er kan wat zaagsel/puin in de gaten zitten. Deze zal eerst verwijderd moeten worden voordat er weer gebouwd kan worden. Gebruik handschoenen om vuil te verwijderen voor het geval er houtsplinters aanwezig zijn.

### KAN IK MIJN CAMPER KEUKEN SCHILDEREN?

Ja, dat kan. De MDF is echter niet voorbehandeld. Zorg ervoor dat je een primer aanbrengt voordat je begint met schilderen. De primer voorkomt dat de lak wordt aangetast door de kleur van de MDF-platen en geeft een mooie afwerking. Het product kan ook worden verpakt, bedekt, gelamineerd of gespoten.

### WAT VOOR GEREEDSCHAP HEB IK NODIG OM DE CAMPER KEUKEN TE MONTEREN?

Het enige gereedschap dat nodig is om de MDF Caravan Keuken in elkaar te zetten is een schroevendraaier. Alle componenten zijn voorgeboord en bevestigingen zijn aanwezig.

**NEEM VOOR ALLE ANDERE KWESTIES CONTACT  
MET ONZE KLANTENSERVICE OP.**



# SPECIFIKATION

## PRODUKTBESKRIVNING

Denna enhet är ideal för självbyggarmarknaden, redo att bli målad, laminerad och till och med sprayad. Den kommer med svarta kanter och tryckknappslås som ger enheten ett professionellt anpassat utseende.

Köket kommer att kräva en utskärning av sidorna på husbilen, för att säkerställa en precis passform, eftersom sidorna på husbilen kan variera beroende på vilket skiktfoder och matta som används.

Det rekommenderas att ta hjälp av ett extra par händer när du bygger ihop detta MDF Husbilsök LHD.

## PRODUKTSPECIFIKATIONER

MDF HUSBILSKÖK:	1980mm B
SKÅPSENHETEN:	1145mm B x 680mm H x 435mm D
GARDEROBSENHETEN:	835mm B x 1240mm H x 425mm D
MDF TJOCKLEK:	18mm
TOTAL VIKT:	64KG

## MEDFÖLJANDE DELAR

2 x Skåpsdörrar	1 x Garderob Främre Dörr
1 x Skåp Sidopanel	1 x Garderob Sidodörr
1 x Skåp Mittpanel	9 x Dörrgångjärn
1 x Skåp/Vinställ Frontpanel	38 x Gångjärnsskruvar
2 x Vinställ Sidopaneler	4 x Dörrhandtag, inkluderade
4 x Vinställ Mittenpaneler	16 x Skruvar och Metallfäste
1 x Vinställ Bakpanel	4 x Trädörrstoppar
1 x Bänkskiva	21 x Stora Mässingsskruvar
1 x Separeringspanel för garderob/skåp	80 x Kambultar och Låsskruvar
1 x Garderob Toppanel	1 x Klädstång
1 x Garderob Ändpanel	2 x Ståländstöd
1 x Garderob Frontpanel	2 x Stödöverdrag

# SPECIFIKATION

## PRODUKTFUNKTIONER

- A. Dörrar för Bänkskiva
- B. Bänkskiva
- C. Skåp sida/mitten
- D. Skåp frontpanel
- E. Vinställ bakpanel
- F. Vinställ sidopanel
- G. Vinställ mittpanel
- H. Toppanel för garderob
- I. Garderob ändpanel
- J. Garderob Frontpanel och dörr
- K. Kamlås (Fäst A)
- L. Kambult (Fäst B)
- M. Ståländstöd
- N. Klädstång
- O. Stödsydd

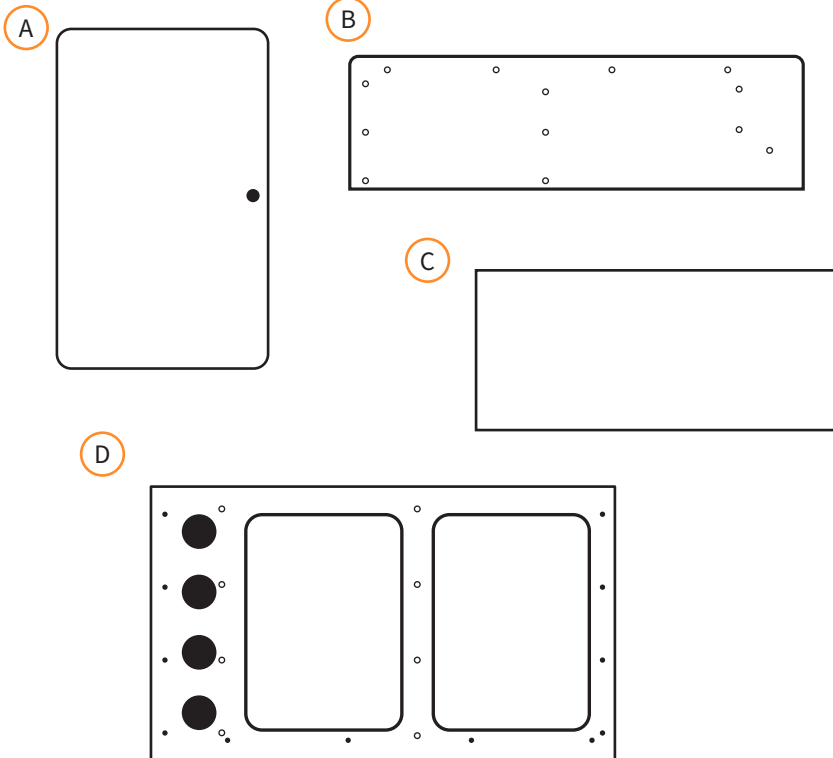

Monster Group UK Limiteds ansvar begränsas endast till produktens kommersiella värde.

# SPEZIFIKATION

## PRODUKTFUNKTIONEN

E

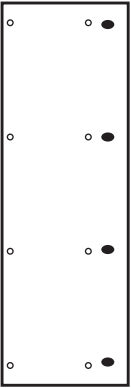

F

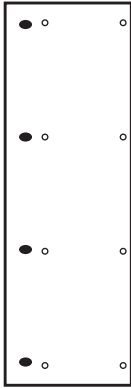

G

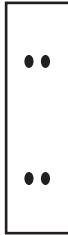

H

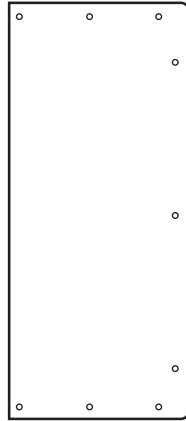

I

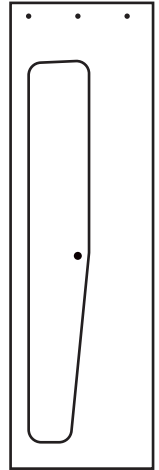

J

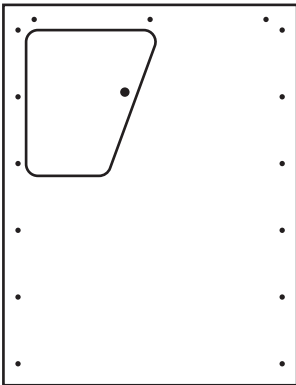

K

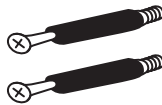

L



M



O



N



# SÄKERHETSÅD

## SÅKER ARBETSÖVNING

Vänligen läs igenom säkerhetsrådem för att förhindra skador på personer och material

- Använd inte denna produkt till något annat än dess ändamål.
- Försäkra dig om att du har läst och fullständigt förstått instruktionsmanualen och säkerhetsråden innan du använder denna produkt.
- Försäkra dig om att MDF Husbilsköket bara används inomhus.
- Var försiktig när du lyfter och monterar komponenterna då de är rätt ömtåliga och tunga.
- Det kan förekomma smuts och/eller sågspån i de förborrade hålen. Avlägsna detta innan du fortsätter med monteringen. Använd handskar för att avlägsna detta.
- Se till att alla komponenter är ordentligt och säkert spända innan du monterar enheten.
- Se till att bänkskivan är korrekt monterad innan du börjar att förvara saker ovanpå Husbilsköket.
- Använd lämpligt rengöringsmedel för att rengöra ditt MDF Husbilskök.
- Det behövs 2 personer vid montering/demontering och flyttning av Husbilsköket.
- Se till att du använder primer innan du målar ditt MDF Husbilskök.
- Vi rekommenderar starkt att du använder andningsskydd (minst klassad P2) när du skär, sandpappar och borrar i denna produkt för att förhindra inandningen av farligt damm.
- Se till att alla modifikationer görs på öppen yta, på säkert avstånd från andra människor.
- Denna produkt är ingen leksak. Låt inte barn leka med/ stå på/ sitta på denna produkt.

# ANVÄNDARMANUAL

## MONTERINGSANVISNINGAR

### Steg 1 – Sätt i fästena

Sätt i alla fästena i komponenterna.

Kamlåsen ska placeras i de stora runda hålen och kambultarna ska skruvas in i de små plastfodrade hålen.

Se till att pilen på kamlåset är riktad mot den mötande kambulten.

För att låsa kamlåset och kambulten, för in kambulten i kamlåset och vrid kamlåset medurs till den är riktigt låst.

### Steg 2 – Montera garderobsenheten

1) Montera sidopanelerna på frontpanelerna och säkra kamlåset. Det kan vara enklare att göra detta om frontpanelen ligger platt på golvet.

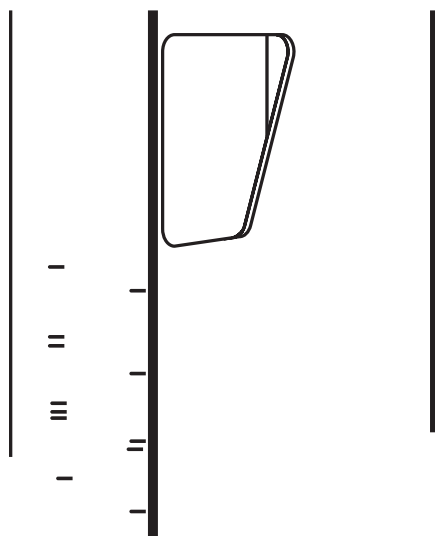

# ANVÄNDARMANUAL

## MONTERINGSANVISNINGAR

2) Ställ den upprätt och fäst topppanelen. Säkra kamlåsen

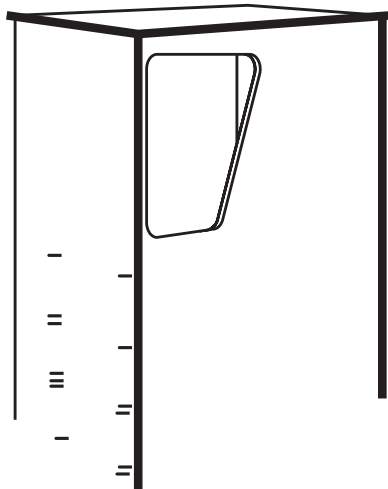

3) För att installera klädstången: Använd medföljande skruvar för att montera ståländstöden på garderobsväggarna, en på varje sida. Det finns 2 förborrade hål på varje sida som visar var ståländstödet ska monteras.

4) Sätt på stödsyddet på klädstången, en på varje sida, som visas på bilden nedan. Placera klädstången på ståländstöden på båda sidorna och tryck stödsyddet ner mot ståländstöden.

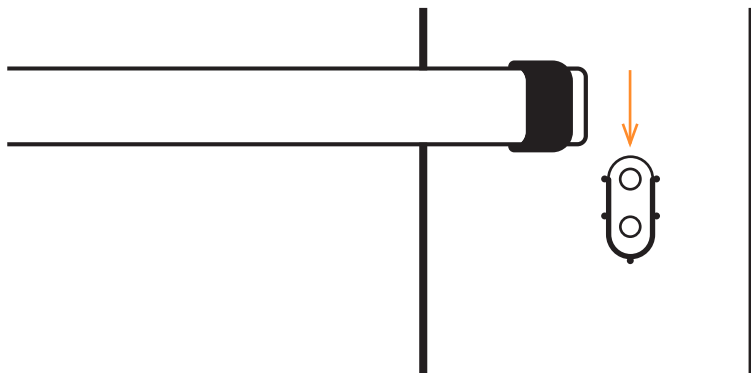

# ANVÄNDARMANUAL

## MONTERINGSANVISNINGAR

### Steg 3 – Montera vinställ

- 1) Fäst de fyra vinställsmittenpanelerna på en av sidopanelerna och säkra kamlåsen.
- 2) Placera den andra sidopanelen på andra sidan och säkra kamlåsen.
- 3) Fäst bakpanelen och säkra kamlåsen åter igen.

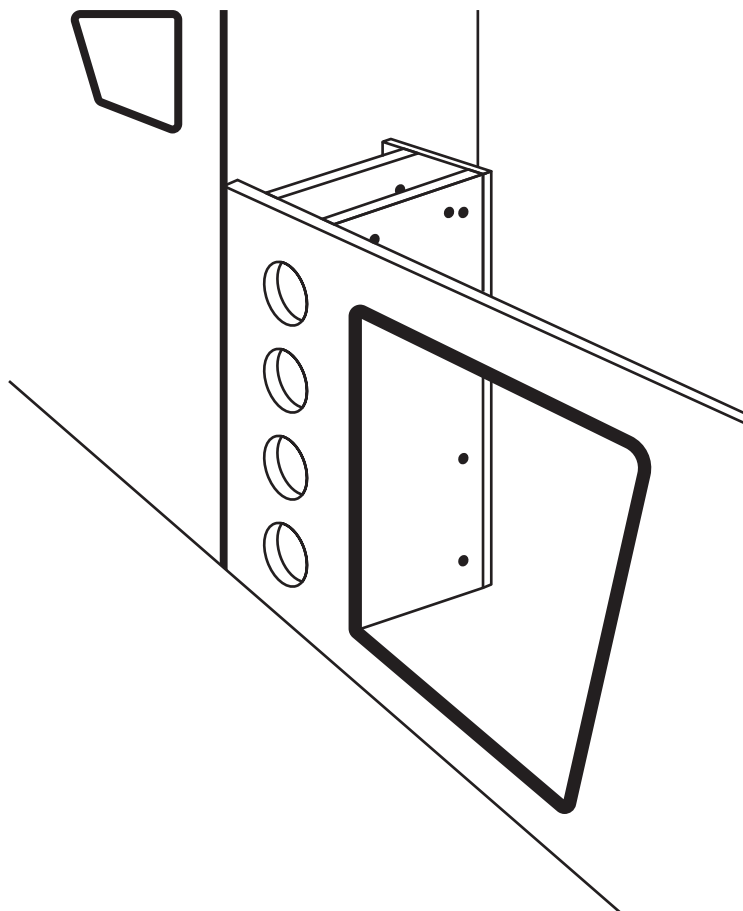



# ANVÄNDARMANUAL

## MONTERINGSANVISNINGAR

### Steg 4 - Montera skåpen

1) Lägg skåpets frontpanel platt och fäst skåpets sido- och mittenpanel samt vinstället. Säkra kamlåsen.

2) Ställ allting upprätt och placera bänskivan ovanpå. Säkra kamlåsen.

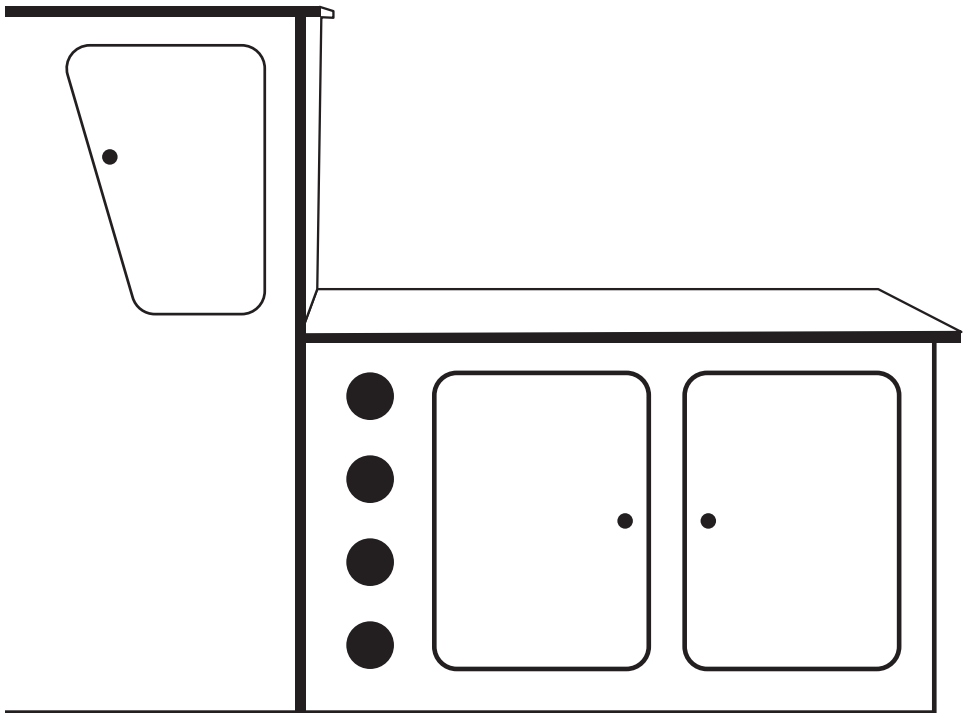

# ANVÄNDARMANUAL

## MONTERINGSANVISNINGAR

### Step 5 – Fäst dörrarna

- 1) Fäst handtagen på dörrarna först. Placera den silverfärgade ringen på framsidan av dörren.
- 2) Fäst handtaget genom att trä igenom hålet och säkra med hjälp av skruvarna.
- 3) Fäst gångjärnen där det inte finns några pärlor på varje dörr med hjälp av de små mässingsskruvarna. Skåpet och garderobens främre dörr behöver 2 gångjärn och garderobens sidodörr behöver 3 gångjärn.
- 4) Säkra enheten med hjälp av mässingsskruvarna åter igen.

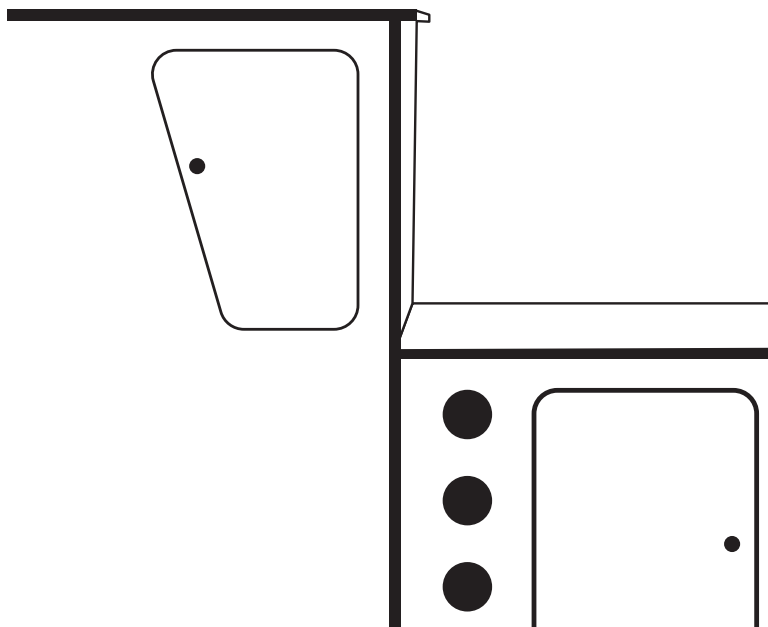

# ANVÄNDARMANUAL

## MONTERINGSANVISNINGAR

### Steg 6 – Sätt ihop alla bitar

- 1) Placera alla delar upprätt och i ordning. Din garderobsenhet ska vara sidan om ditt vinställ.
- 2) Passa in garderobsenheten med vinstället med hjälp av kambultarna och säkra kamlåsen.
- 3) Kontrollera att allting är säkrat och du är sedan redo att passa in enheten i din Husbil.

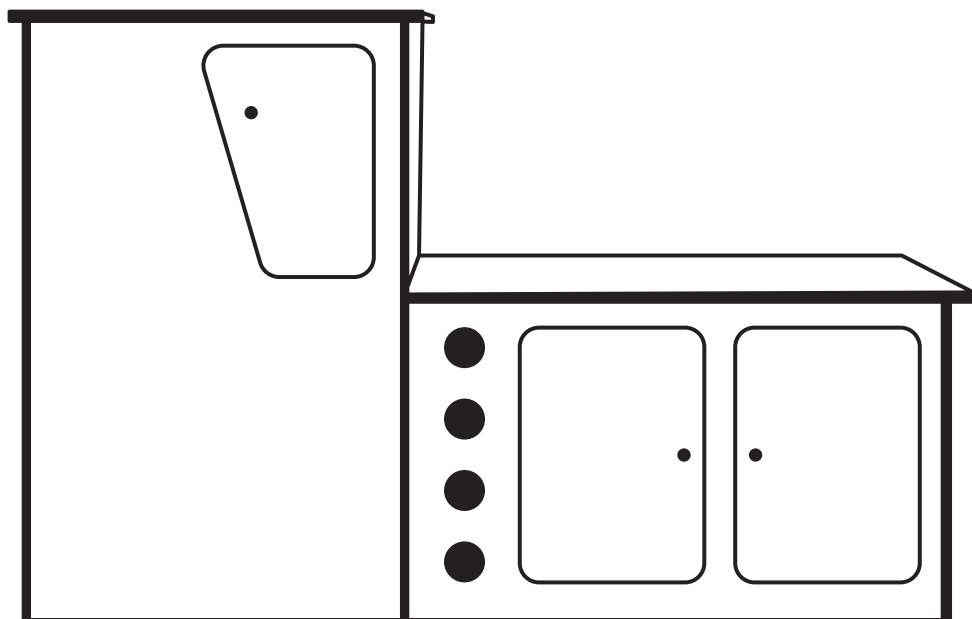



# FELSÖKNING

## LÖSNINGSGUIDE

### VAD GÖR JAG OM DET SAKNAS DELAR FRÅN MIN BESTÄLLNING?

Om det verkar som om någon del saknas i din beställning, kontakta vårt vänliga och hjälpsamma kundsupportteam inom 7 dagar efter mottagandet.

### KAMLÅSEN OCH KAMBULTARNA PASSAR INTE IN I HÅLEN

Det kan finnas sågspån/smuts i hålen. Detta behöver avlägsnas innan monteringen kan fortsätta. Använd handskar för att avlägsna smutset utifall det skulle finnas träflisor.

### KAN JAG MÅLA MITT HUSBILSKÖK?

Ja det kan du, dock är denna MDF inte förmålad. Se till att du applicerar en primer innan du börjar måla. Primern kommer att förhindra färgen från att bli påverkad av färgen på MDF brädorna och kommer att få en fin finish som resultat. Köket kan också bli målat, laminerat eller sprayat.

### VILKA VERKTYG BEHÖVER JAG FÖR ATT MONTERA HUSBILSKÖKET?

Det enda verktyget du behöver för att montera ditt MDF Husbilskök är en skruvmejsel. Alla komponenter är förbörjade samt att alla fästen är inkluderade.

**FÖR ALLA ANDRA FRÅGOR, VÄNLIGEN KONTAKTA VÅRT  
KUNDSUPPORTTEAM.**





Monster Group (UK) is one of the UK's fastest growing online retailers. We supply a diverse range of products which offer exceptional value for money. We strive to provide the best possible customer experience with free UK delivery across all our products and a Monster Guarantee for 100% satisfaction.

For information regarding this device or other products from our Monster divisions please contact Sales.

#### SALES

TEL: 01347 878 888

EMAIL: hello@monstershop.co.uk

For queries about this device, warranty, returns or reporting faults please contact Support.

#### SUPPORT

TEL: 01347 878 887

EMAIL: help@monstershop.co.uk

Pour plus d'informations concernant cet appareil ou d'autres produits de nos divisions de Monster veuillez utiliser les détails suivants ci-dessous.

#### DÉPARTEMENT COMMERCIAL

TEL: 01347 878 888

EMAIL: bonjour@monstershop.eu

Pour les interrogations concernant cet appareil, la garantie, les retours ou les défauts de déclaration veuillez utiliser les détails suivants ci-dessous.

#### DÉPARTEMENT DE SOUTIEN

TEL: 01347 878 887

EMAIL: help@monstershop.co.uk

Para información sobre este dispositivo u otros productos de nuestras divisiones de Monster por favor use los siguientes detalles.

#### DEPARTAMENTO DE VENTAS

TEL: 01347 878 888

EMAIL: hola@monstershop.eu

Para consultas sobre este dispositivo, la garantía, devoluciones o denuncias de fallos por favor use los siguientes detalles.

#### DEPARTAMENTO DE SOPORTE

TEL: 01347 878 887

EMAIL: help@monstershop.co.uk

Für Informationen bezüglich dieses Geräts oder anderer Produkte aus unserer Monster-Abteilung, benutzen sie die folgenden unten aufgeführten Angaben.

#### VERKAUFABTEILUNG

TEL: 01347 878 888

EMAIL: hallo@monstershop.eu

Für Fragen über dieses Gerät, die Garantie, Rückgaben oder bei Störungen, benutzen sie die folgenden unten aufgeführten Angaben.

#### SUPPORT-ABTEILUNG

TEL: 01347 878 887

EMAIL: help@monstershop.co.uk

Per informazioni riguardanti questo dispositivo o altri prodotti dalle categorie Monster utilizzare i dettagli sotto riportati.

#### DIPARTIMENTO VENDITE

TEL: 01347 878 888

EMAIL: ciao@monstershop.eu

Per domande riguardo dispositivo, garanzia, reso o per riferire di guasti, utilizzare i dettagli sotto riportati.

#### DIPARTIMENTO SUPPORTO

TEL: 01347 878 887

EMAIL: help@monstershop.co.uk

Monster House, Alan Farnaby Way,  
Sheriff Hutton Industrial Estate,  
Sheriff Hutton, York, YO60 6PG  
[www.monstershop.co.uk](http://www.monstershop.co.uk)



 Try **Monster**. Buy **Monster**. Be **Monster**. 