

Ein StepAlong von Monster Shop (UK)

## Aluminium 4-teiliges Sofa-Set



214250 214251 214252

### Einheit Übersicht

Verbessern Sie Ihren Außenbereich mit diesem stilvollen und langlebigen 4-teiligen Gartenmöbelset aus Aluminium. Mit einem geräumigen 3-Sitzer-Sofa, zwei bequemen Stühlen und einem passenden Tisch ist dieses Set perfekt zum Entspannen oder Unterhalten. Es ist aus wetterbeständigem Aluminium gefertigt und wird mit einer praktischen Regenabdeckung geliefert, die sowohl Eleganz als auch langanhaltende Leistung für Ihre Terrasse oder Ihren Garten bietet.

### Spezifikation

#### Abmessungen

**Höhe Rückenlehne** - 75cm

**Sitzhöhe** - 30,5cm

**Stuhlbreite (inkl. Armlehnen)** - 74cm

**Stuhlbreite (exkl. Armlehnen)** - 64cm

**Sofabreite (inkl. Armlehnen)** - 202cm

**Sofabreite (exkl. Armlehnen)** - 192cm

**Tischhöhe** - 45cm

**Tischplatte** - 111,5 x 59cm



## Sicherheitshinweise

- Bitte lesen Sie die sichere Arbeitsweise durch, um Verletzungen oder Schäden am Produkt zu vermeiden.
- Stellen Sie sicher, dass alle Teile sorgfältig ausgepackt, auf sichtbare Schäden überprüft und vor der Montage ausgelegt werden. Fahren Sie nicht mit der Montage fort, wenn Teile beschädigt erscheinen; kontaktieren Sie den Lieferanten für Ersatzteile.
- Montieren Sie das Sofaset strikt nach den mitgelieferten Montageanleitungen. Unsachgemäße Montage kann die Stabilität beeinträchtigen und eine Kippgefahr darstellen.
- Stellen Sie sicher, dass das Sofaset auf einer ebenen, stabilen Oberfläche positioniert ist. Unebene Oberflächen erhöhen das Kipp- und Verletzungsrisiko.
- Platzieren Sie das Sofaset in einem Bereich mit wenig Verkehr, um versehentliche Stöße oder Kollisionen zu vermeiden, insbesondere in Räumen, in denen Kinder oder Haustiere anwesend sind.
- Überprüfen Sie regelmäßig alle Verbindungen, Schrauben und Verbinder, um sicherzustellen, dass sie fest und sicher bleiben. Lose Komponenten können zu Instabilität und Kippen führen.
- Vermeiden Sie es, schwere oder ungleichmäßige Lasten auf irgendeinem Teil des Sofasets oder Tisches zu platzieren. Dies kann dazu führen, dass die Möbel aus dem Gleichgewicht geraten und das Kipp- und Verletzungsrisiko erhöhen.
- Lassen Sie Kinder nicht auf den Möbeln klettern oder spielen, da dies zu Kippen oder Zusammenbruch führen kann, was möglicherweise Verletzungen verursacht.
- Gewichtsgrenzen: Halten Sie sich strikt an die im Produkthandbuch angegebenen Gewichtsgrenzen. Das Überschreiten dieser Grenzen könnte die strukturelle Integrität beeinträchtigen und das Risiko von Kippen oder Zusammenbruch erhöhen.
- Vermeiden Sie extreme Temperaturen oder längere direkte Sonneneinstrahlung, die den Aluminiumrahmen verziehen und die Stabilität beeinträchtigen können.



- Reinigen Sie die Möbel mit nicht scheuernden, milden Reinigungsmitteln, die für Aluminium geeignet sind. Verwenden Sie keine aggressiven Chemikalien, da diese das Material korrodieren und die strukturelle Integrität im Laufe der Zeit schwächen können.
- Bei extremen Wetterbedingungen, einschließlich starkem Wind, lagern Sie das Sofaset drinnen oder sichern Sie es, um Bewegungen zu verhindern. Gartenmöbel aus Aluminium können anfällig dafür sein, umgeweht zu werden, was das Risiko von Verletzungen oder Schäden erhöht.
- Führen Sie alle 3–6 Monate eine Sichtprüfung durch und achten Sie auf Anzeichen von Abnutzung, lockeren Teilen oder struktureller Schwäche. Beheben Sie sofort alle Probleme, um die Sicherheit zu gewährleisten.
- Beim Bewegen des Sofasets heben Sie jedes Teil an, um ein Ziehen zu vermeiden, das die Verbindungen schwächen oder den Rahmen beschädigen könnte.
- Der Tisch und das Sofaset sind nur für den häuslichen Gebrauch bestimmt. Verwenden Sie sie nicht für kommerzielle oder öffentliche Zwecke, da sie möglicherweise nicht die erforderlichen Sicherheitsstandards für solche Umgebungen erfüllen.
- Verändern oder modifizieren Sie das Sofaset nicht, da unautorisierte Änderungen die Stabilität beeinträchtigen und die Garantie erlöschen lassen können.

## Teile

A) Linker Sofa-/Stuhlarms  
3 Stück(e)



B) Rechter Sofa-/Stuhlarms  
3 Stück(e)



C) Sofasitz  
1 Stück(e)



D) Sofarücken  
1 Stück(e)











E) Zentrale Sofastütze  
1 Stück(e)



F) Basiskissen  
5 Stück(e)



G) Rückenissen 5 Stück(e)	
I) M6*20mm Schrauben 10 Stück(e)	
K) Stopper 28 Stück(e)	
M) Stuhlsitze 2 Stück(e)	
O) Tischplatte 1 Stück(e)	

H) M6*35mm Schrauben 20 Stück(e)	
J) M6*55mm Schrauben 6 Stück(e)	
L) Inbusschlüssel 1 Stück(e)	
N) Stuhllehne 2 Stück(e)	
Tischbeine 4 Stück(e)	

## Schritte (9)

### 1.

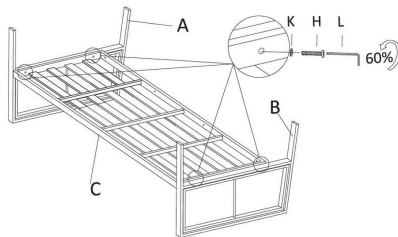

## 2.

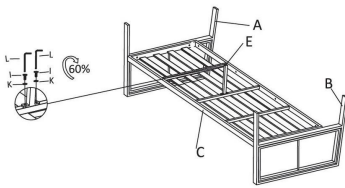

## 3.

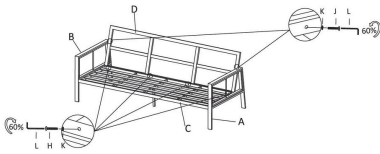

## 4.

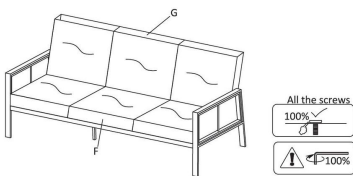

## 5.

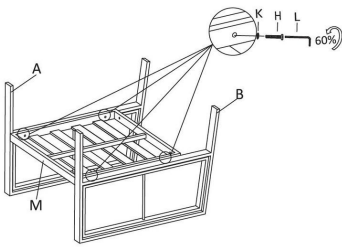

## 6.

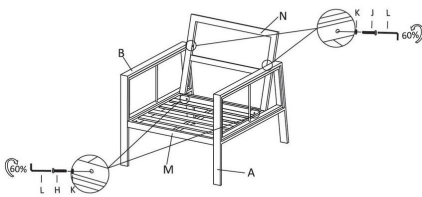

7.

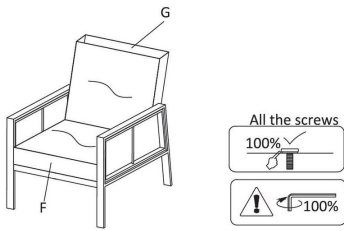

8.

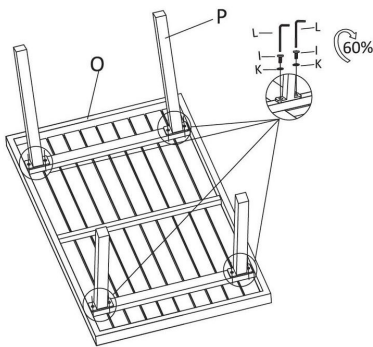

9.

