

Inflatable Paddle Board

29555/29556

INSTRUCTION MANUAL

www.monstershop.co.uk

SPECIFICATION

SPÉCIFICATIONS/ SPEZIFIKATIONEN/ ESPECIFICACIONES/ SPECIFICHE/
OMSCHRIJVING/ SPECIFIKATION

PRODUCT DESCRIPTION

DESCRIPTION DU PRODUIT/ PRODUKTBESCHREIBUNG/ DESCRIPCIÓN DEL PRODUCTO/
DESCRIZIONE DEL PRODOTTO/ PRODUCT OMSCHRIJVING/ PRODUKTBESKRIVNING



This stylish inflatable stand-up paddle board is perfect for both beginner and intermediate SUP enthusiasts who are looking for a more convenient and accessible solution. With all that you need to get started in one single carry bag, you can be on the water within just a few minutes!



Cette élégante planche de paddle gonflable est parfaite pour les amateurs de Stand up paddle débutants et intermédiaires à la recherche d'une solution simple et facile à utiliser. Accompagnée de son sac de transport pratique, vous disposerez du nécessaire complet pour glisser sur l'eau en seulement quelques minutes!



Dieses sytliche, aufblasbare Stand-up-Paddleboard ist perfekt für SUP-Anfänger sowie -Fortgeschrittene geeignet, die nach einer bequemerem und einfacheren Lösung suchen. Mit diesem Set erhalten Sie alles in einer Tragetasche, was Sie brauchen, um loszulegen. So sind Sie in nur wenigen Minuten im Wasser!



Esta elegante tabla de remo parada y hinchable es perfecta para los amantes del SUP, tanto principiantes como intermedios, que buscan una solución más cómoda y accesible. Todo lo que necesitas para empezar en una sola bolsa de transporte, puedes estar en el agua en pocos minutos.



Questa elegante tavola da SUP (stand-up paddle) Surf è perfetta sia per i principianti che per gli appassionati di SUP di livello intermedio che cercano una soluzione più comoda e accessibile. Con tutto ciò di cui hai bisogno per iniziare in un'unica borsa per il trasporto, puoi essere in acqua in pochi minuti!



Deze moderne opblaasbare stand-up paddleboard is perfect voor zowel beginnende als gevorderde SUP-fans, die op zoek zijn naar een handigere en toegankelijker oplossing. Met alles wat je nodig hebt om aan de slag te gaan in één draagtas, ben je binnen een paar minuten op het water!

SPECIFICATION

SPÉCIFICATIONS/ SPEZIFIKATIONEN/ ESPECIFICACIONES/ SPECIFICHE/ OMSCHRIJVING/ SPECIFIKATION



Den här snygga uppblåsbara stand-up paddelbrädan är perfekt för både nybörjare och avancerade SUP-entusiaster som letar efter en bekvämare och mer lättillgänglig lösning. Med allt du behöver för att komma igång i en enda bärväska kan du ta dig ut på vattnet inom bara några minuter!

ITEM CONTENTS

LISTE DES PIÈCES/ TEILELISTE/ LISTA DE PIEZAS/ LISTA COMPONENTI/ ONDERDELENLIJST/ MEDFÖLJANDE DELAR







DESCRIPTION/ LA DESCRIPTION/ BEZEICHNUNG/ DESCRIPCIÓN/ DESCRIZIONE/ BESCHRIJVING/ BESKRIVNING	Quantity
Paddle Board/ Planche de Paddle/ Paddelboard/ Tabla de Remo/ Tavola da SUP surf/ Opblaasbaar SUP board/ Paddelbräda	X 1
Removable Fin/ Aileron amovible/ Entfernbare Flosse/ Aleta extraíble/ Deriva mobile/ Verwijderbare vin/ Avtagbar fena	X 1
Ankle Leash/ Sangle de cheville/ Knöchelgurt/ Correa de tobillo/ Laccio per caviglia/ Enkellijn/ Ankelkoppel	X 1
Adjustable Aluminium Oar/ Pagaie ajustable en Aluminium/ Verstellbares Aluminiumruder/ Remo de aluminio ajustable/ Remo in alluminio regolabile/ Verstelbare aluminium roeispaan/ Justerbar aluminiumåra	X 1
Repair Kit/ Kit de réparation/ Reparatursatz/ Kit de Reparación/ Kit di riparazione/ Reparatieset/ Reparationssatz	X 1
Air Pump with Pressure Gauge/ Pompe avec jauge de pression/ Luftpumpe mit Manometer/ Inflador con Manómetro/ Pompa con misuratore di pressione/ Luchtpomp met manometer/ Luftpump med tryckmätare	X 1
Storage Backpack/ Sac de rangement/ Tragetasche/ Mochila de Almacenamiento/ Borsa per il trasporto/ Opbergruzzak/ Ryggsäck för förvaring	X 1
Waterproof Phone Bag/ Pochette étanche pour téléphone mobile/ Wasserdichte Handytasche/Bolsa Impermeable para el Teléfono / Custodia impermeabile per cellulare/ Waterdichte telefoontas/ Vattentätt mobilskal	X 1

SPECIFICATION

SPÉCIFICATIONS/ SPEZIFIKATIONEN/ ESPECIFICACIONES/ SPECIFICHE/
OMSCHRIJVING/ SPECIFIKATION

PRODUCT SPECIFICS

DÉTAILS DU PRODUIT/ PRODUKTSPEZIFIKA/ ESPECIFICACIONES DEL PRODUCTO/
SPECIFICHE DEL PRODOTTO/ PRODUCTSPECIFICATIES/ PRODUKTSPECIFIKATIONER

	MATERIAL MATÉRIEL/ MATERIALE/ MATERIAAL/	PRODUCT WEIGHT POIDS DU PRODUIT/ PRODUKTGEWICHT/ PESO DEL PRODUCTO/ PESO PRODOTTO/ PRODUCT GEWICHT/ PRODUKTENS VIKT	DIMENSIONS ABMESSUNGEN/ DIMENSIONES/ DIMENSIONI/ AFMETINGEN/ MÅTT	MAXIMUM USER WEIGHT CAPACITY POIDS MAXIMUM AUTORISÉ/ MAXIMALES BENUTZERGEWICHT/ PESO MÁXIMO SOPORTADO/ PESO MASSIMO SOPPORTATO/ MAXIMAAL (GEBRUIKERS) GEWICHT/ MAX VIKTKAPACITET
	Double Wall Fabric	10.5KG	305cm (L) x 71cm (W) x 10cm (D)	100KG
	Tissu Double-paroi	10.5KG	305 (L) x 71cm (l) x 10cm (P)	100KG
	Doppelwandiges Gewebe	10,5KG	305cm (L) x 71cm (B) x 10cm (T)	100KG
	Tejido de pared doble	10,5KG	35cm (L) x 71cm (An) x 10cm (F)	100KG
	Tessuto a Parete Doppia	10.5KG	305cm (L) x 71cm (L) x 10cm (S)	100KG
	Dubbel wandige stof	10.5KG	305 cm (L) x 71 cm (B) x 10 cm (D)	100KG
	Dubbel Vägg tyg	10.5KG	305cm (L) x 71cm (W) x 10cm (D)	100KG

SPECIFICATION

SPÉCIFICATIONS/ SPEZIFIKATION/ ESPECIFICACIONES/ SPECIFICHE/
SPECIFICATIE/ SPECIFIKATION

PRODUCT FEATURES

CARACTÉRISTIQUES DU PRODUIT/ PRODUKTMERKMALE/ CARACTERÍSTICAS
DEL PRODUCTO/ CARATTERISTICHE DEL PRODOTTO/ PRODUCT SPECIFICATIE/
PRODUKTFUNKTIONER

- A. **Valve**/ Ventil/ Válvula/ Valvola/ Ventiel
- B. **D-Ring for Ankle Leash**/ Anneau en forme de D/ D-Ring für den Knöchelgurt/ Anilla en D para la Correa de Tobillo/ Anello a D per laccio da caviglia/ D-ring voor enkelriem/ Karbinhake für ankelkoppel
- C. **Non Slip Traction Pad**/ Revêtement anti-dérapant/ Rutschfestes Traktionsposter/ Almohadilla de Tracción Antideslizante/ Cuscinetto Antiscivolo/ Antislip tractiemat/ Antiglid yta
- D. **Elastic Bungee Cords for Storage**/ Cordon élastique de rangement/ Elastische Bungee-Seile zur Aufbewahrung/ Cuerdas Elásticas para el Almacenamiento/ Corde elastiche per lo stoccaggio/ Elastische bungee-koorden voor opslag/ Elastiska bungee-snören för förvaring
- E. **Fixed Fins**/ Ailerons Fixes/ Fixierte Flossen/ Aletas Fijas/ Deriva mobile/ Vaste vinnen/ Fasta fenor

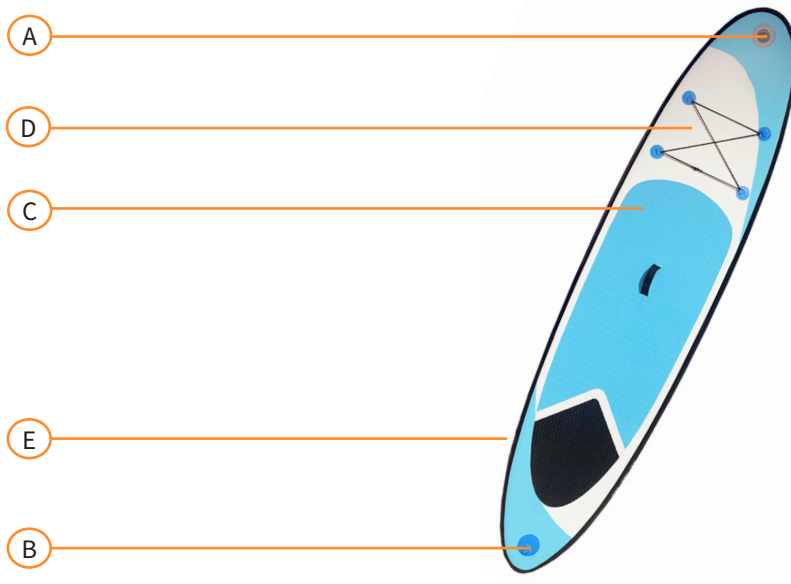

SAFETY ADVICE

CONSEILS DE SÉCURITÉ/ SICHERHEITSHINWEIS/ CONSEJOS DE SEGURIDAD/
CONSIGLI PER LA SICUREZZA/ VEILIGHEIDSADVIIES/ SÄKERHETSÅD

SAFE WORKING PRACTICE

PRATIQUE DE TRAVAIL SÉCURITAIRE/ SICHERES ARBEITEN/ PRÁCTICAS DE TRABAJO
SEGURAS/ PRATICHE DI LAVORO SICURO/ VEILIG GEBRUIK/ SÄKER PRAXIS



Please read through the Safe Working Practice to ensure prevention of injury or damage to the device.

- Do not use this product for anything other than its intended purposes.
- Ensure you have read and fully understood the instruction manual and safety advice before using this product.
- Do not dive or jump from the paddle board.
- A personal floatation device (PFD), such as a lifejacket, is required for each user.
- Keep this product away from fire or naked flames.
- This paddle board is not to be used by anyone under the age of 16 years.
- If the user is inexperienced, seek tuition from a professional.



WARNING!

Beware of offshore winds and currents. Do NOT use in high winds and open water.

Monster Group UK Limited's liability will be limited to the commercial value of the product only.



Veillez lire attentivement les pratiques de travail sécuritaires afin d'éviter toutes blessures ou dommages sur le produit.

- N'utilisez pas ce produit à d'autres fins que celles auxquelles il est destiné.
- Assurez-vous d'avoir bien lu et compris le manuel d'utilisation et les consignes de sécurité avant d'utiliser ce produit.

SAFETY ADVICE

CONSEILS DE SÉCURITÉ/ SICHERHEITSHINWEIS/ CONSEJOS DE SEGURIDAD/
CONSIGLI PER LA SICUREZZA/ VEILIGHEIDSADVIIES/ SÄKERHETSÅD



• Ne plongez pas et ne sautez pas de la planche de paddle.

• Un équipement individuel de flottabilité (EIF), tel qu'un gilet de sauvetage, est requis pour chaque utilisateur.

• Gardez ce produit à l'écart du feu ou des flammes nues.

• La planche de Paddle ne doit pas être utilisée par toute personne de moins de 16 ans.

• Pour tout utilisateur sans expérience, nous vous invitons à prendre des cours auprès d'un professionnel.



ATTENTION !

Méfiez-vous des vents et des courants du large. Ne PAS utiliser par vents violents et en pleine mer.

La responsabilité de Monster Group UK Limited sera limitée à la valeur commerciale du produit.



Bitte lesen Sie die Sicherheitshinweise durch, um Verletzungen oder Schäden am Gerät zu vermeiden.

• Verwenden Sie dieses Produkt nicht für andere als die vorgesehenen Zwecke.

• Vergewissern Sie sich, dass Sie die Bedienungsanleitung und die Sicherheitshinweise gelesen und vollständig verstanden haben, bevor Sie dieses Produkt verwenden

• Tauchen oder springen Sie nicht vom Paddelboard.

• Jeder Benutzer muss eine persönliche Schwimmhilfe, wie z. B. eine Schwimmweste tragen.

• Halten Sie dieses Produkt von Feuer oder offenen Flammen fern.

• Dieses Paddelbrett ist nicht für die Benutzung von Personen unter 16 Jahren geeignet.

SAFETY ADVICE

CONSEILS DE SÉCURITÉ/ SICHERHEITSHINWEIS/ CONSEJOS DE SEGURIDAD/
CONSIGLI PER LA SICUREZZA/ VEILIGHEIDSADVIIES/ SÄKERHETSÅD



• Falls der Benutzer unerfahren ist, suchen Sie bitte für die Trainierung von einem professionalem Ausbilder.



ACHTUNG!

Achten Sie auf ablandige Winde und Strömungen. Verwenden Sie dieses Produkt NICHT bei starkem Wind und auf offenem Wasser.

Die Haftung von Monster Group UK Limited ist auf den Handelswert des Produkts beschränkt.



Por favor, lea las Prácticas de Trabajo Seguro para garantizar la prevención de lesiones o daños en el dispositivo.

- No utilice este producto para fines distintos a los previstos.
- Asegúrese de haber leído y comprendido completamente el manual de instrucciones y los consejos de seguridad antes de utilizar este producto.
- No se sumerja ni salte desde la tabla de remo.
- Se requiere un equipo de flotación individual (EFI), como un chaleco salvavidas, para cada usuario.
- Mantenga este producto lejos del fuego o de las llamas.
- Esta tabla de paddle surf no debe ser utilizada por nadie menor de 16 años.
- Si el usuario no tiene experiencia, busque la instrucción de un profesional.



¡ADVERTENCIA!

Tenga cuidado con los vientos y las corrientes de alta mar. NO la utilice con vientos fuertes y en mar abierto.

La responsabilidad de Monster Group UK Limited estará limitada únicamente al valor comercial del producto.



Si prega di leggere le avvertenze di sicurezza per prevenire di lesioni o danni al dispositivo.

SAFETY ADVICE

CONSEILS DE SÉCURITÉ/ SICHERHEITSHINWEIS/ CONSEJOS DE SEGURIDAD/ CONSIGLI PER LA SICUREZZA/ VEILIGHEIDSADVIIES/ SÄKERHETSÅD



• Non utilizzare questo prodotto per scopi diversi da quelli previsti.

• Assicurarsi di aver letto e compreso completamente il manuale di istruzioni e i consigli di sicurezza prima di utilizzare questo prodotto.

• Non tuffarsi o saltare dalla tavola.

• Per ogni utente è richiesto un dispositivo di galleggiamento personale (PFD), come un giubbotto di salvataggio.

• Tenere questo prodotto lontano dal fuoco o da fiamme vive.

• Questa tavola da paddle non deve essere usata da nessuno sotto i 16 anni.

• Se l'utente è inesperto, cerchi l'istruzione da un professionista.



ATTENZIONE!

Fare attenzione al vento verso il mare e correnti. **NON** usare in condizioni di forte vento e in acque libere.

La responsabilità di Monster Group UK Limited sarà limitata al solo valore commerciale del prodotto.



Lees het hoofdstuk "Veilig gebruik" goed door om letsel of schade aan het apparaat te voorkomen.

• Gebruik dit product niet voor iets anders dan waarvoor het bedoeld is.

• Zorg ervoor dat je de gebruiksaanwijzing en het veiligheidsadvies hebt gelezen en volledig hebt begrepen voordat je dit product gebruikt.

• Duik of spring niet van het paddleboard.

• Voor elke gebruiker is een persoonlijk drijfmiddel (PDM), zoals een reddingsvest, vereist.

• Houd dit product uit de buurt van vuur of vlammen.

SAFETY ADVICE

CONSEILS DE SÉCURITÉ/ SICHERHEITSHINWEIS/ CONSEJOS DE SEGURIDAD/
CONSIGLI PER LA SICUREZZA/ VEILIGHEIDSADVIES/ SÄKERHETSÅD



- Dit paddleboard mag niet gebruikt worden door personen onder de 16 jaar.
- Als de gebruiker onervaren is, vraag dan een professionele instructeur om advies.



WAARSCHUWING!

Pas op voor aflandige wind en stromingen. NIET gebruiken bij harde wind en open water.

De aansprakelijkheid van Monster Group UK Limited is beperkt tot de commerciële waarde van het product.



Läs igenom säkerhetsrutinerna för att undvika skador på enheten.

- Använd inte den här produkten för något annat än vad den är avsedd för.
- Se till att du har läst och förstått bruksanvisningen och säkerhetsråden innan du använder den här produkten.
- Dyk eller hoppa inte från paddelbrädan.
- En personlig flytutrustning (PFD), t.ex. en flytväst, krävs för varje användare.
- Håll produkten borta från eld eller öppen låga.
- Denna paddelbräda får inte användas av personer under 16 år.
- Om användaren är oerfaren bör undervisning från en professionell tillämpas.



WARNING!

Se upp för vindar och strömmar till havs. Använd INTE under starka vindar och på öppet vatten.

Monster Group UK Limiteds ansvar begränsas endast till produktens kommersiella värde.

USER GUIDE

MODE D'EMPLOI/ BENUTZERLEITFADEN/ GUÍA DEL USUARIO/
HANDLEIDING/ BRUKSANVISNING

ASSEMBLY INSTRUCTIONS

INSTRUCTIONS DE MONTAGE/ MONTAGEANLEITUNGEN/ MONTAGEANLEITUNGEN/
ISTRUZIONI PER IL MONTAGGIO/ MONTAGE-INSTRUCTIES/ MONTERINGS
INSTRUKTIONER

STEP 1



Unravel the paddle board so it lays flat spread out on the ground. Take care to do this away from sharp objects.



Déroulez la planche de paddle et étalez-la bien à plat sur le sol. Assurez vous que la zone soit exempte d'objets pointus.



Rollen Sie das Board auf, so dass es flach auf dem Boden liegt. Achten Sie darauf, dass Sie sich nicht in der Nähe von scharfen Gegenständen befinden.



Desenrede la tabla de remo para que quede plana y extendida en el suelo. Tenga cuidado de hacerlo lejos de objetos afilados.



Svolgere la tavola sul terreno. Fare attenzione ad oggetti appuntiti sulla superficie.



Ontvouw het sup board zodat het plat op de grond ligt. Zorg ervoor dat je dit uit de buurt van scherpe voorwerpen doet.



Rulla upp paddelbrädan så att den ligger platt utspridd på marken. Se till att göra detta på avstånd från vassa föremål.

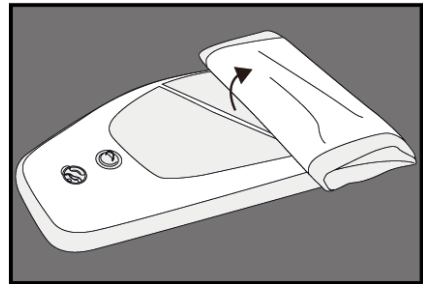



USER GUIDE

MODE D'EMPLOI/ BENUTZERLEITFADEN/ GUÍA DEL USUARIO/
HANDLEIDING/ BRUKSANVISNING

STEP 2

 Take the pump hose, and insert the nozzle end into the valve in the paddle board. You will need to twist it clockwise to lock it in place.

 Prenez le tuyau de la pompe et insérez l'extrémité de la buse dans la valve de la planche de paddle. Vous devrez la tourner dans le sens des aiguilles d'une montre pour la connecter et la verrouiller.

 Nehmen Sie den Pumpenschlauch und stecken Sie das Düsenende in das Ventil im Board. Drehen Sie es im Uhrzeigersinn, damit es einrastet.

 Coja el tubo del inflador e introduzca el extremo de la boquilla en la válvula de la tabla de remo. Tendrá que girarla en el sentido de las agujas del reloj para fijarla en su sitio.

 Prendere il tubo della pompa e inserire l'ugello nella valvola sulla tavola e ruotare in senso orario per bloccarlo in posizione.

 Pak de pompslang en steek het mondstukuiteinde in het ventiel van het paddleboard. Draai met de klok mee om het op zijn plaats te vergrendelen.

 Ta pumpslangen och sätt in munstycket i ventilen i paddelbrädan. Du måste vrida den medurs för att låsa den på plats.

STEP 3

 Use the pump to fill the paddle board with air until it is fully inflated.

 Utilisez la pompe pour gonfler la planche de paddle jusqu'à ce qu'elle soit complètement gonflée.

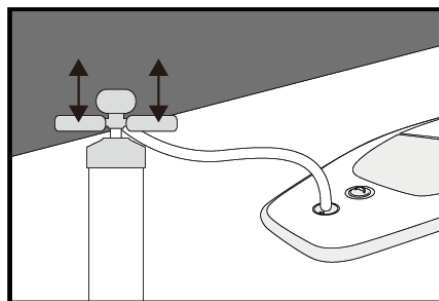
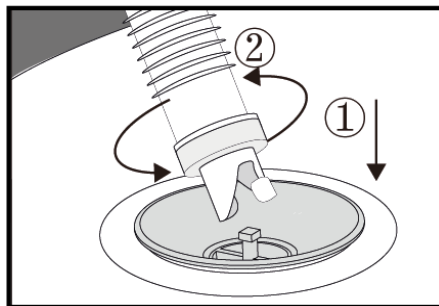

 Verwenden Sie die Pumpe, um das Paddleboard mit Luft zu füllen, bis es vollständig aufgeblasen ist.

 Utilice el inflador para llenar de aire la tabla de remo hasta que esté completamente hinchada.





USER GUIDE

MODE D'EMPLOI/ BENUTZERLEITFADEN/ GUÍA DEL USUARIO/
HANDLEIDING/ BRUKSANVISNING

-  Usare la pompa per gonfiare la tavola.
-  Gebruik de pomp om het paddleboard op te pompen totdat het volledig is opgeblazen.
-  Använd pumpen för att fylla paddelbrädan med luft tills den är helt uppblåst.

STEP 4

 Take the black valve tightening tool from your repair kit and place it over the valve. Twist it clockwise to ensure it is tight.

 Prenez l'outil de serrage noir pour valve présent dans votre kit de réparation et placez-le sur la valve. Tournez-le dans le sens des aiguilles d'une montre pour la serrer entièrement.

 Nehmen Sie das schwarze Ventilanziehwerkzeug aus dem Reperaturkit und setzen Sie es auf das Ventil. Drehen Sie es im Uhrzeigersinn, um sicherzustellen, dass es dicht ist.

 Coja la herramienta negra que hay en el kit de reparación para apretar la válvula y colóquela sobre ella. Gírela en el sentido de las agujas del reloj para asegurarse de que está apretada.

 Prendere lo strumento di fissaggio della valvola nera dal kit di riparazione e posizionalo sopra la valvola. Ruotarlo in senso orario per assicurarsi che la valvola sia chiusa appropriamente.

 Plaats het zwarte ventielandraaigereedschap uit je reparatieset over het ventiel. Draai het met de klok mee om ervoor te zorgen dat het goed vastzit.

 Ta det svarta ventilspänningsverktyget från reparationssatsen och placera det över ventilen. Vrid det medurs för att se till att det är tätt.

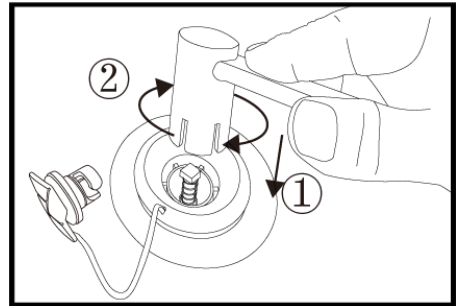

USER GUIDE

MODE D'EMPLOI/ BENUTZERLEITFADEN/ GUÍA DEL USUARIO/
HANDLEIDING/ BRUKSANVISNING

STEP 5



Turn the paddle board over, so that it is laid on its face. If present, you will now need to remove the plastic strip from the fin socket.



Retournez la planche de paddle, de sorte qu'elle soit posée sur sa face supérieure. Si elle est présente, vous devrez retirer la bande en plastique de l'encart pour aileron.



Drehen Sie das Board um, so dass es auf der Seite liegt. Gegebenenfalls müssen Sie nun den Kunststoffstreifen vom Flossensockel entfernen.



Déle la vuelta a la tabla de remo, de modo que quede tumbada boca abajo. Si está presente, deberá retirar la tira de plástico de la cavidad de la aleta.



Capovolgere la tavola. Se presente, rimuovere la barretta di plastica dall'imboccatura della pinna.



Draai het paddleboard om, zodat de bovenkant op de grond ligt. Indien aanwezig, verwijder nu de plastic strip uit de vinhouder.



Vänd paddelbrädan så att den ligger på sidan. Om den finns måste du nu ta bort plastremsan från fenans uttag.

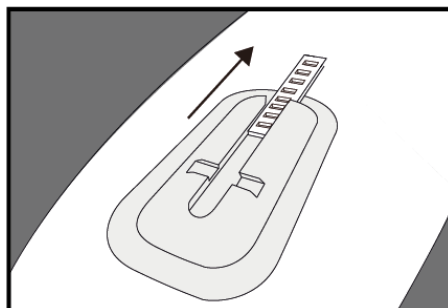

USER GUIDE

MODE D'EMPLOI/ BENUTZERLEITFADEN/ GUÍA DEL USUARIO/
HANDLEIDING/ BRUKSANVISNING

STEP 6



To install the removable fin, slide it fully into the socket. The holes will now be lined up for you to insert the locking tab which will hold the fin in place.



Pour installer l'aileron amovible, faites glisser celui-ci complètement dans l'encart. Les trous seront maintenant alignés et vous pourrez insérer la languette de verrouillage qui maintiendra l'aileron en place.



Schieben Sie die abnehmbare Flosse vollständig in den Sockel. Die Löcher sind nun so ausgerichtet, dass Sie die Verriegelungslasche einsetzen können, die die Flosse an ihrem Platz hält.



Para instalar la aleta extraíble, deslízela completamente en la cavidad. Los agujeros estarán ahora alineados para que pueda insertar la lengüeta de bloqueo que mantendrá la aleta en su lugar.



Per installare pinna, inserirla completamente nell'imboccatura. I fori saranno così allineati per poter inserire la linguetta di bloccaggio che manterrà la deriva in posizione.



Om de verwijderbare vin te installeren, schuif je deze volledig in de aansluiting. De gaten zijn nu uitgelijnd zodat je het vergrendelingslipje kunt plaatsen dat de vin op zijn plaats houdt.



För att installera den avtagbara fenan, skjut in den helt i sockeln. Hålen kommer nu att vara uppradade så att du kan sätta in låsfliken som håller fenan på plats.

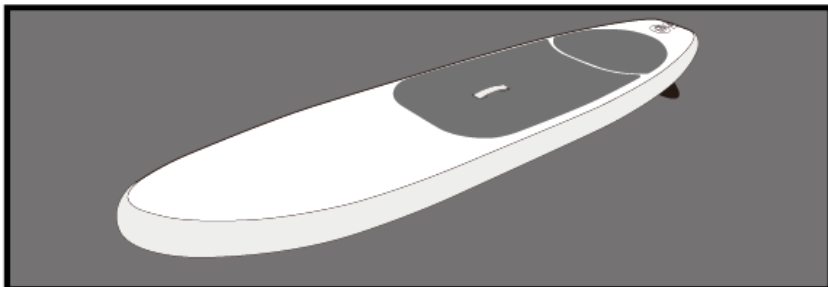
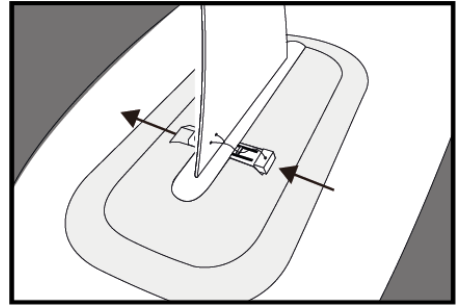

USER GUIDE

MODE D'EMPLOI/ BENUTZERLEITFADEN/ GUÍA DEL USUARIO/
HANDLEIDING/ BRUKSANVISNING

DEFLATING & STORAGE INSTRUCTIONS

INSTRUCTIONS DE DÉGONFLAGE ET DE STOCKAGE/ ABLASSEN & LAGERUNG/
INSTRUCCIONES DE DESINFLADO Y ALMACENAMIENTO/ ISTRUZIONI DI
SGONFIAGGIO E CONSERVAZIONE/ INSTRUCITIES VOOR LEEG LATEN LOPEN
EN OPSLAG/ INSTRUKTIONER FÖR TÖMNING OCH FÖRVARINGINSTRUCIONS

STEP 1



To remove the fin, first push down on the locking tab until it releases its hold and push it completely back through the hole in the fin.



Pour retirer l'aïeron, appuyez d'abord sur la languette de verrouillage jusqu'à ce qu'elle libère sa prise et repoussez-la complètement à travers le trou de l'aïeron.



Um die Flosse zu entfernen, drücken Sie zunächst die Verriegelungslasche nach unten, bis sie sich löst, und schieben Sie sie vollständig durch das Loch in der Flosse zurück.



Para extraer la aleta, primero hay que empujar la pestaña de cierre hacia abajo hasta que se suelte y empujarla completamente hacia atrás del orificio de la aleta.



Per rimuovere la deriva, premere prima la linguetta di bloccaggio fino a quando non rilascia la presa e spingerla completamente indietro attraverso il foro nella deriva.



Om de vin te verwijderen, druk je eerst op het vergrendelingslipje totdat deze loslaat en duw je hem volledig terug door het gat in de vin.



Om du vill ta bort fenan trycker du först ner låsfliken tills den släpper sitt grepp och trycker sedan tillbaka den helt och hållet genom hålet i fenan.

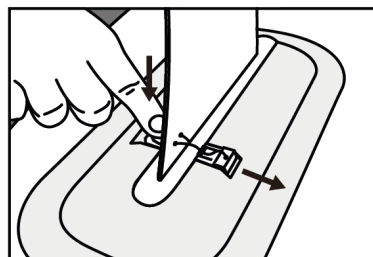

STEP 2



Slide the fin out of the socket.



Faites glisser l'aïeron hors de l'encart.



Ziehen Sie die Flosse aus der Verriegelung.

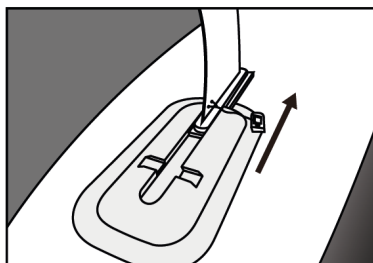

USER GUIDE

MODE D'EMPLOI/ BENUTZERLEITFADEN/ GUÍA DEL USUARIO/
HANDLEIDING/ BRUKSANVISNING

 Extraiga la aleta deslizándola fuera de la cavidad.

 Far scorrere la deriva fuori dall'asola.

 Schuif de vin uit de houder.

 Skjut ut fenan ur sockeln.

STEP 3

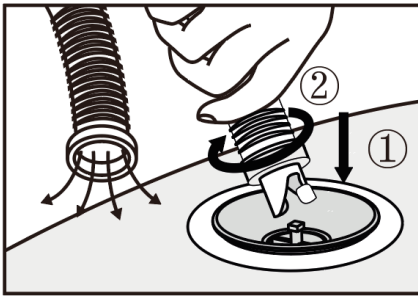

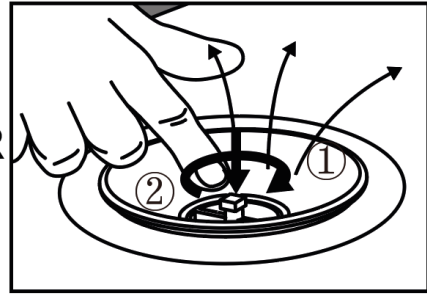

OR





 To deflate the paddle board, you can either detach the hose from the air pump and insert it into the valve, or you can push down onto the valve by hand.

 Pour dégonfler la planche de paddle, vous pouvez soit détacher le tuyau de la pompe à air et l'insérer dans la valve, soit appuyer sur la valve à la main.

 Um die Luft aus dem Paddleboard abzulassen, können Sie entweder den Schlauch von der Luftpumpe abnehmen und in das Ventil einführen oder das Ventil mit der Hand herunterdrücken.

 Para desinflar la tabla de remo, puede separar el tubo del inflador e insertarlo en la válvula, o puede presionar la válvula con la mano.

 Per sgonfiare la tavola da staccare il tubo dalla pompa e inserirlo nella valvola, oppure premere sulla valvola manualmente.

 Om het paddleboard leeg te laten lopen, maak je de slang los van de luchtpomp en steek deze in het ventiel, of je kunt met de hand op het ventiel duwen.

 Om du vill tömma paddelbrädan på luft kan du antingen ta loss slangen från luftpumpen och sätta in den i ventilen eller trycka ner ventilen för hand.

USER GUIDE

MODE D'EMPLOI/ BENUTZERLEITFADEN/ GUÍA DEL USUARIO/
HANDLEIDING/ BRUKSANVISNING

STEP 4

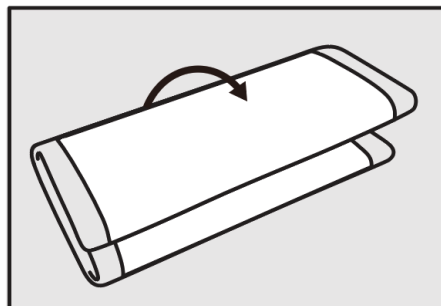
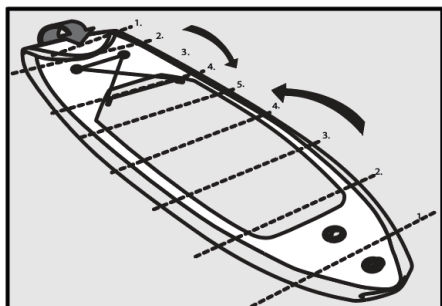



 Follow the diagram above to fold the paddleboard up evenly from both ends so that they meet in the centre. Then fold it in half again. This will now fit neatly into the storage bag provided.

 Suivez le schéma ci-dessus pour ranger la planche de paddle, en pliant uniformément les deux extrémités afin qu'elles se rejoignent au centre. Ensuite, pliez-la à nouveau en deux. Celle-ci se rangera parfaitement dans le sac de rangement prévu à cet effet.

 Folgen Sie der obigen Abbildung, um das Board von beiden Enden aus gleichmäßig zu falten, so dass sie sich in der Mitte treffen. Falten Sie es dann erneut in der Mitte. Jetzt passt es genau in die mitgelieferte Tragetasche.

 Siga el diagrama arriba para doblar uniformemente de ambos extremos la tabla de remo, de modo que se junten en el centro. A continuación, vuelva a doblarla por la mitad. Ahora cabrá perfectamente en la bolsa de almacenamiento suministrada.

 Seguire lo schema nell'immagine in alto per piegare la tavola in modo uniforme da entrambe le estremità in modo che si incontrino al centro. Quindi piegarla di nuovo a metà. Ora si adatterà perfettamente alla borsa da trasporto fornita.

 Volg het bovenstaande diagram om het paddleboard vanaf beide uiteinden gelijkmatig op te vouwen, zodat ze elkaar in het midden ontmoeten. Vouw het daarna nog een keer dubbel. Zo past hij netjes in de meegeleverde opbergtas.

 Följ diagrammet ovan för att vika upp paddelbrädan jämnt från båda ändarna så att de möts i mitten. Vik den sedan på mitten igen. Den kommer nu att passa fint i den medföljande förvaringsväskan.

USER GUIDE

MODE D'EMPLOI/ BENUTZERLEITFADEN/ GUÍA DEL USUARIO/
HANDLEIDING/ BRUKSANVISNING

MAINTENANCE

ENTRETIEN/ WARTUNG/ MANTENIMIENTO/ ONDERHOUD/ UNDERHÅLL



• Do not leave this product exposed in direct sunlight as it will shorten its life-length. Store inside the carry bag provided.

• Clean your paddle board with a damp cloth after each use to prevent damage from sand, salt water or sun exposure.



• Ne laissez pas ce produit exposé à la lumière directe du soleil car cette action réduirait sa durée de vie. Veuillez le ranger dans le sac de transport prévu à cet effet.

• Nettoyez votre planche de paddle avec un chiffon humide après chaque utilisation pour éviter les dommages causés par le sable, l'eau salée ou l'exposition au soleil.



• Lassen Sie dieses Produkt nicht im direkten Sonnenlicht liegen, da dies seine Lebensdauer verkürzt. Bewahren Sie es in der mitgelieferten Tragetasche auf.

• Reinigen Sie Ihr Board nach jedem Gebrauch mit einem feuchten Tuch, um Schäden durch Sand, Salzwasser oder Sonneneinstrahlung zu vermeiden.



• No deje este producto expuesto a la luz solar directa, ya que acortará su longevidad. Guárdelo dentro de la bolsa de transporte suministrada.

• Limpie su tabla de remo con un paño húmedo después de cada uso para evitar daños causados por la arena, el agua salada o la exposición al sol.



• Non lasciare questo prodotto esposto alla luce solare diretta in quanto ne ridurrà la durata. Conservare all'interno dello zaino per il trasporto fornito.

• Pulire la tavola con un panno umido dopo ogni utilizzo per evitare danni da sabbia, acqua salata o esposizione al sole.

USER GUIDE

MODE D'EMPLOI/ BENUTZERLEITFADEN/ GUÍA DEL USUARIO/
HANDLEIDING/ BRUKSANVISNING



• Stel dit product niet bloot aan direct zonlicht, aangezien dit de levensduur zal verkorten. Opbergen in de meegeleverde draagtas.

• Maak je paddleboard na elk gebruik schoon met een vochtige doek om schade door zand, zout water of blootstelling aan de zon te voorkomen.



• Lämna inte produkten i direkt solljus eftersom det förkortar dess livslängd. Förvara den i den medföljande väskan.

• Rengör din paddelbräda med en fuktig trasa efter varje användning för att förhindra skador från sand, saltvatten eller solexponering.



TROUBLESHOOTING

RESOLUTION GUIDE

WHAT DO I DO IF THERE ARE MISSING PARTS FROM MY ORDER?

If there appears to be any part missing from your order, contact our friendly and helpful Customer Support Team within 7 days of receipt.

WHAT DO I DO IF MY PADDLE BOARD DOESN'T INFLATE?

Check your paddleboard for any obvious damage that could need repairing. There are repair patches in your repair kit for you to use. Make sure to clean and dry the area fully before applying a repair patch.

If the leak seems to be coming from the valve itself, it could need replacing. Get in contact with our Customer Support Team and they will be happy to help.

**FOR ALL OTHER ISSUES, PLEASE CONTACT OUR
CUSTOMER SUPPORT TEAM.**



DÉPANNAGE

GUIDE DE RÉOLUTION

QUE FAIRE S'IL MANQUE DES PIÈCES À MA COMMANDE?

S'il semble manquer des pièces à votre commande, contactez notre équipe du service client dans les 7 jours suivant la réception.

QUE FAIRE SI MA PLANCHE DE PADDLE NE SE GONFLE PAS ?

Vérifiez que votre planche de paddle ne présente pas de dommages qui pourraient nécessiter une réparation. Vous trouverez des rustines dans votre kit de réparation. Assurez-vous de nettoyer et de sécher complètement la zone avant d'appliquer une rustine.

Si la fuite semble provenir de la valve elle-même, vous devrez la remplacer. Veuillez contacter notre équipe du service client qui se fera un plaisir de vous aider à ce sujet.

**POUR TOUT AUTRE PROBLÈME, VEUILLEZ
CONTACTER NOTRE ÉQUIPE DU SERVICE CLIENT.**



FEHLERBEHEBUNG

LÖSUNGSGUIDE

WAS MACHE ICH, WENN BEI MEINER BESTELLUNG TEILE FEHLEN?

Falls bei Ihrer Bestellung ein Teil zu fehlen scheint, wenden Sie sich bitte innerhalb von 7 Tagen nach Erhalt der Ware an unser freundliches und hilfsbereites Kundenservice-Team.

WAS TUN, WENN SICH MEIN BOARD NICHT AUFBLASEN LÄSST?

Überprüfen Sie Ihr Paddelboard auf offensichtliche Schäden, die repariert werden müssen. In Ihrem Reparatursatz befinden sich Reparaturpflaster, die Sie nutzen können. Vergewissern Sie sich, dass die Stelle vollständig gereinigt und getrocknet ist, bevor Sie ein Reparaturpflaster aufkleben.

Wenn das Leck aus dem Ventil selbst zu kommen scheint, muss es möglicherweise ausgetauscht werden. Nehmen Sie Kontakt mit unserem Kundendienstteam auf, das Ihnen gerne weiterhilft.

**FÜR ALLE ANDEREN FRAGEN WENDEN SIE SICH BITTE AN
UNSER KUNDENSERVICE-TEAM.**



SOLUCIÓN DE PROBLEMAS

GUÍA DE RESOLUCIÓN

¿QUÉ PUEDO HACER SI LE FALTAN PIEZAS A MI PEDIDO?

Si parece faltar alguna pieza en su pedido, por favor, comuníquese con nuestro amable y servicial Equipo de Atención al Cliente en los 7 días posteriores a la recepción de su pedido.

¿QUÉ HAGO SI MI TABLA DE REMO NO SE INFLA?

Compruebe que su tabla de remo no presenta daños evidentes que deban estar reparados. Hay parches de reparación en su kit de reparación para que los utilice. Asegúrese de limpiar y secar completamente la zona antes de aplicar el parche de reparación.

Si la fuga parece provenir de la propia válvula, podría ser necesario sustituirla. Póngase en contacto con nuestro equipo de atención al cliente y estarán encantados de ayudarle.

**PARA CUALQUIER OTRO PROBLEMA, POR FAVOR CONTACTE
CON NUESTRO EQUIPO DE ATENCIÓN AL CLIENTE**

RISOLUZIONE DEI PROBLEMI

GUIDA ALLA RISOLUZIONE DEI PROBLEMI

COSA DEVO FARE SE NEL MIO ORDINE CI SONO DELLE PARTI MANCANTI?

Se sembra che all'interno del tuo ordine manchino delle parti, contatta il nostro gentile e disponibile team di assistenza clienti entro 7 giorni dalla ricezione del tuo ordine.

COSA DEVO FARE SE LA MIA TAVOLA NON SI GONFIA?

Controlla la tavola per eventuali danni evidenti che potrebbero richiedere una riparazione. Ci sono delle toppe nel tuo kit di riparazione che possono essere utilizzate. Assicurati di pulire e asciugare completamente l'area prima di applicare la toppa di riparazione. Se la perdita sembra provenire dalla valvola stessa, potrebbe essere necessario sostituirla. Mettiti in contatto con il nostro team di assistenza clienti e sarò felice di aiutarti.

**PER QUALUNQUE ALTRO PROBLEMA, CONTATTA IL NOSTRO
TEAM DI ASSISTENZA CLIENTI.**



PROBLEEM OPLOSSEN

OPLOSSINGEN

WAT MOET IK DOEN ALS ER ONDERDELEN VAN MIJN BESTELLING ONTBREKEN?

Neem wanneer een onderdeel van je bestelling ontbreekt binnen 7 dagen na ontvangst contact op met onze vriendelijke en behulpzame klantenservice.

WAT MOET IK DOEN ALS MIJN PADDLE BOARD NIET OPBLAAST?

Controleer je paddleboard op duidelijke schade die mogelijk moet worden gerepareerd. Er zitten reparatiepatches in je reparatieset die je kunt gebruiken. Zorg ervoor dat je het gebied volledig schoonmaakt en droogt voordat je een reparatiepatch aanbrengt. Als het lek in het ventiel zelf lijkt te zitten, moet deze mogelijk worden vervangen. Neem contact op met ons Klantenservice Team en zij helpen u graag verder.

**NEEM VOOR ALLE ANDERE KWESTIES CONTACT
MET ONZE KLANTENSERVICE OP.**



FELSÖKNING

LÖSNINGSGUIDE

VAD GÖR JAG OM DET SAKNAS DELAR FRÅN MIN BESTÄLLNING?

Om det verkar som om någon del saknas i din beställning, kontakta vårt vänliga och hjälpsamma kundsupportteam inom 7 dagar efter mottagandet.

VAD GÖR JAG OM MIN PADDELBRÄDA INTE BLÅSER UPP SIG?

Kontrollera om din paddelbräda har några uppenbara skador som kan behöva repareras. Det finns reparationslappar som du kan använda i ditt reparationskit. Se till att rengöra och torka området helt och hållet innan du applicerar en reparationslapp.

Om läckan verkar komma från själva ventilen kan den behöva bytas ut. Ta kontakt med vår kundtjänst så hjälper de dig gärna.

**FÖR ALLA ANDRA FRÅGOR, VÄNLIGEN KONTAKTA VÅRT
KUNDSUPPORTTEAM.**

Monster Group (UK) is one of the UK's fastest growing online retailers. We supply a diverse range of products which offer exceptional value for money. We strive to provide the best possible customer experience with free UK delivery across all our products and a Monster Guarantee for 100% satisfaction.

For information regarding this device or other products from our Monster divisions please contact Sales.

SALES

TEL: 01347 878 888

EMAIL: hello@monstershop.co.uk

For queries about this device, warranty, returns or reporting faults please contact Support.

SUPPORT

TEL: 01347 878 887

EMAIL: help@monstershop.co.uk

Pour plus d'informations concernant cet appareil ou d'autres produits de nos divisions de Monster veuillez utiliser les détails suivants ci-dessous.

DÉPARTEMENT COMMERCIAL

TEL: 01347 878 888

EMAIL: bonjour@monstershop.eu

Pour les interrogations concernant cet appareil, la garantie, les retours ou les défauts de déclaration veuillez utiliser les détails suivants ci-dessous.

DÉPARTEMENT DE SOUTIEN

TEL: 01347 878 887

EMAIL: help@monstershop.co.uk

Para información sobre este dispositivo u otros productos de nuestras divisiones de Monster por favor use los siguientes detalles.

DEPARTAMENTO DE VENTAS

TEL: 01347 878 888

EMAIL: hola@monstershop.eu

Para consultas sobre este dispositivo, la garantía, devoluciones o denuncias de fallos por favor use los siguientes detalles.

DEPARTAMENTO DE SOPORTE

TEL: 01347 878 887

EMAIL: help@monstershop.co.uk

Für Informationen bezüglich dieses Geräts oder anderer produkte aus unserer Monster-Abteilung, benutzen sie die folgenden unten aufgeführten angaben.

VERKAUFABTEILUNG

TEL: 01347 878 888

EMAIL: hallo@monstershop.eu

Für fragen über dieses gerät, die garantie, rückgaben oder bei störungen, benutzen sie die folgenden unten aufgeführten angaben.

SUPPORT-ABTEILUNG

TEL: 01347 878 887

EMAIL: help@monstershop.co.uk

Per informazioni riguardanti questo dispositivo o altri prodotti dalle categorie Monster utilizzare i dettagli sotto riportati.

DIPARTIMENTO VENDITE

TEL: 01347 878 888

EMAIL: ciao@monstershop.eu

Per domande riguardo dispositivo, garanzia, reso o per riferire di guasti, utilizzare i dettagli sotto riportati.

DIPARTIMENTO SUPPORTO

TEL: 01347 878 887

EMAIL: help@monstershop.co.uk

Monster House, Alan Farnaby Way,
Sheriff Hutton Industrial Estate,
Sheriff Hutton, York, YO60 6PG
www.monstershop.co.uk



 Try **Monster**. Buy **Monster**. Be **Monster**. 